



**CEMBRE**

GENERALKATALOG



[www.cembre.com](http://www.cembre.com)

# UNSERE ZAHLEN

## INNOVATION IST IN UNSERER DNA



**217**

Patente und eingereichte Anmeldungen

**71**

eingetragene Marken



## PRODUKTION AM STANDORT BRESCIA, ITALIEN



**60.000**

m<sup>2</sup> Räume für Büros, Fabriken, Laboratorien

**121.000**  
m<sup>2</sup> Gesamtfläche

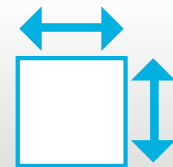

## UNSERE ARTIKEL



Verkauf von

**17.800**

verschiedenen Artikeln jährlich

**21.400**

Artikel sofort lieferbar



## DAS AUTOMATISCHE LAGER



Kapazität von

**60.000**

Lagerplätze

Warenbewegung von  
**10.000**  
Artikeln pro Arbeitstag



Folgende Marken sind Eigentum von Cembre S.p.A.:

 **CEMBRE**

 **C e m b r e**

**Crimpstar**

**ZETA**più

**ZETA**block

**ZETA**mini

**SICUR**clips

**MAXI**block

*spiral*block

**MAXI**brass

# Qualität und Innovation: unsere Prioritäten



Certified Quality Management System



Certified Environmental Management System



Certified Occupational Health & Safety Management System



**“Es ist das Ziel von CEMBRE S.p.A. und aller ihrer Mitarbeiter, die Zufriedenheit ihrer Kunden durch die Erfüllung ihrer Bedürfnisse zu erreichen, indem sie ihre legitimen Erwartungen erfüllen”**

Um dieses Ziel zu erreichen, stellt CEMBRE die folgenden Grundsätze in den Mittelpunkt seiner Arbeit:

- höchste Qualität der Produkte und Dienstleistungen
- kontinuierliche Forschung und innovative Lösungen
- Schutz der Umwelt und der Gesundheit und Sicherheit der Arbeitnehmer und der Nutzer der Produkte
- Achtung und Förderung der Werte, die im Ethikkodex des Unternehmens festgelegt sind
- strikte Einhaltung der gesetzlichen, nationalen und internationalen Gesetze und Vorschriften

Das Managementsystem des Unternehmens, das nach den Qualitätsnormen ISO 9001:2015, ISO 14001:2015 für den Umweltschutz und ISO 45001:2018 für den Schutz der Gesundheit und Sicherheit der Arbeitnehmer zertifiziert ist, **ist das Instrument, mit dem die Grundsätze der Unternehmenspolitik in Unternehmensziele umgesetzt und deren Erfüllung überwacht werden.**



**Alle CEMBRE Produkte sind konform mit der Richtlinie 2011/65/EU des Europäischen Parlaments und des Rates vom 8. Juni 2011 (und geänderter Fassungen).**

# Inhaltsverzeichnis

## ELEKTRISCHES VERBINDUNGSMATERIAL

SYMBOLBESCHREIBUNG	4
PA-ISOLIERTE QUIETSCHKABELSCHUHE	6
PA-ISOLIERTE GABELKABELSCHUHE	8
PA-ISOLIERTE STIFTKABELSCHUHE	8
PVC-ISOLIERTE FLACHSTECKHÜLSEN	9
PVC-ISOLIERTE FLACHSTECKER	9
PA-VOLLISOLIERTE WINKELFLACHSTECKHÜLSEN	9
PVC-ISOLIERTES VERBINDUNGSMATERIAL	10
ISOLIERTE FLACHSTECKHÜLSEN	12
ISOLIERTE FLACHSTECKER	12
ISOLIERTE FLACHSTECKHÜLSEN UND RUNDSTECKER	12
PARALLELVERBINDER UND STOSSVERBINDER	13
ENDVERBINDER	13
POLYCARBONAT-ISOLIERTES VERBINDUNGSMATERIAL	14
VERSTÄRKTES VERBINDUNGSMATERIAL	16
VERSTÄRKTE FLACHSTECKHÜLSEN	18
VERSTÄRKTE FLACHSTECKER UND RUNDSTECKER	18
FLACHSTECKHÜLSEN	18
FLACHSTECKER	19
ISOLATIONSTÜLLEN FÜR FLACHSTECKHÜLSEN	19
PC-ISOLIERTES VERBINDUNGSMATERIAL AUF BAND	20
ISOLIERTE ADERENDHÜLSEN PA6	22
SORTIMENTSBOXEN	22
ISOLIERTE ADERENDHÜLSEN PA6	23
ISOLIERTE ZWILLINGSADERENDHÜLSEN PA6	24
UNISOLIERTE ADERENDHÜLSEN	25
ISOLIERTE ADERENDHÜLSEN AUF BAND	26
PC-ISOLIERTE ROHRKABELSCHUHE	27
NYLON-ISOLIERTE ROHRKABELSCHUHE PA6.6	28
NYLON-ISOLIERTE RINGKABELSCHUHE PA6.6	30
NYLON-ISOLIERTE GABELKABELSCHUHE PA6.6	31
NYLON-ISOLIERTE STIFTKABELSCHUHE PA6.6	31
UNISOLIERTE QUIETSCHKABELSCHUHE	32
QUIETSCHKABELSCHUHE NACH DIN 46234	34
GABELKABELSCHUHE ÄHNLICH DIN 46234	36
STIFTKABELSCHUHE NACH DIN 46230	37
UNISOLIERTE STIFTKABELSCHUHE ABGEWINKELTE 45°	37
HANDELSÜBLICHE ROHRKABELSCHUHE	38
HANDELSÜBLICHE STOSSVERBINDER	39
HANDELSÜBLICHE ROHRKABELSCHUHE	40
PRESSKABELSCHUHE NACH DIN 46235	42
PRESSVERBINDER NACH DIN 46267 T.1	43
STOSSVERBINDER NACH DIN 46341	44
PARALLELVERBINDER NACH DIN 46341	45
ROHRKABELSCHUHE	46
ENGLASCHENROHRKABELSCHUHE	49
90° ABGEWINKELTE ROHRKABELSCHUHE	50
ROHRKABELSCHUHE	51
ROHRKABELSCHUHE ABGEWINKELT 15° und 45°	53
STOSSVERBINDER	54
PARALLELVERBINDER	55
ROHRKABELSCHUHE LANGE AUSFÜHRUNG	56
ROHRKABELSCHUHE V-SERIE	58
ROHRKABELSCHUHE V-SERIE 90°	59
ENGLASCHENKABELSCHUHE V-SERIE	60
STOSSVERBINDER V-SERIE	61
ROHRKABELSCHUHE MIT FARBCODE	62
STOSSVERBINDER MIT FARBCODE	66
H-KLEMMEN	67
DOPPEL-PRESSKABELSCHUHE für 2 RUNDLEITER	68
PRESSKABELSCHUHE MIT 2 LASCHENBOHRUNGEN	68
ABZWEIGKLEMMEN VERZINNT	69
ABZWEIGKLEMMEN BLANK	70
KLEMMKABELSCHUHE	71
UNIVERSALKLEMMEN	71
ALUMINIUMPRESSKABELSCHUHE	72
ALUMINIUMPRESSVERBINDER	73
BIMETALLISCHE KABELSCHUHE	74
MECHANISCHE KABELSCHUHE	75
MECHANISCHE KABELSCHUHE MIT ZENTRIERTER LASCHE	76
MECHANISCHE VERBINDER	76

## SCHRAUBKLEMMEN FÜR DEN SCHALTSCHRANKBAU

SYMBOLBESCHREIBUNG	78
ANWENDUNGSBEISPIELE	79
EINPOLIGE KLEMMEN	80
VERBINDUNGEN MIT Z-KLEMMEN	82
MEHRPOLIGE KLEMMEN	84
VERBINDUNGSKAPAZITÄT DER MEHRPOLIGEN KLEMMEN	85
EINPOLIGE KLEMMEN	86
KLEMMLEISTEN	87
BLOCKKLEMMEN AUS STEATIT	87
DBLOCK EINPOLIGE SERIE	88
DBLOCK ZWIPOLIGE SERIE	88
DBLOCK VIERPOLIGE SERIE	89
ZUBEHÖR	89
ISOLIERTE LAMELLENBÄNDER	90
FLEXIBLES KUPFERBAND	93
KABELBINDER	94

## KABELVERSCHRAUBUNGEN UND ZUBEHÖR

SYMBOLBESCHREIBUNG	108
PRODUKTÜBERSICHT	109
KABELVERSCHRAUBUNGEN MAXIBLOCK	110
KABELVERSCHRAUBUNGEN SPIRALBLOCK	114
KABELVERSCHRAUBUNGEN MAXIBLOCK ATEX UND UKEX	115
KABELVERSCHRAUBUNGEN	116
KABELVERSCHRAUBUNGEN MAXIBRASS	118
KABELVERSCHRAUBUNGEN MAXIBRASS MIT BUNDSCHIBE	121
KABELVERSCHRAUBUNGEN MIT SCHLAUCHSTÜTZEN	121
KABELVERSCHRAUBUNGEN MAXINOX	122
KABELVERSCHRAUBUNGEN MAXIBRASS ATEX UND UKEX	124
EMV-SICHERE KABELVERSCHRAUBUNGEN	124
KABELVERSCHRAUBUNGEN	125
GEGENMÜTERN MIT ANSATZ	126
GEGENMÜTERN OHNE ANSATZ	127
GEGENMÜTERN AUS MESSING	128
SECHSKANTMUTTER AUS MESSING	129
GEGENMÜTERN FÜR MAXINOX	129
ZUBEHÖR	130
DICHTUNGEN	136
BLINDSTOPFEN	139
VERSCHLUSSKAPPEN	140
BLINDSTOPFEN	141
DRUCKSCHRAUBEN	141
DICHTUNGSEINFÜHRUNGEN RUTASEAL	142
BEFESTIGUNGSMATERIAL	142

## MECHANISCHE WERKZEUGE

SYMBOLBESCHREIBUNG	144
MECHANISCHE HANDZANGEN TYP CRIMPSTAR®	146
MECHANISCHE HANDZANGEN	154
MECHANISCHE HANDZANGEN TYP ND®	156
MECHANISCHE HANDZANGEN TYP ZKE	157
MECHANISCHE HANDZANGEN TYP HP4	158
MECHANISCHE HANDZANGEN HWEIN	160
MECHANISCHE HANDZANGEN IDT	161
MECHANISCHE HANDZANGEN TYP TN	162
MECHANISCHE PRESSZANGEN TYP TNE-D	164
MECHANISCHE PRESSZANGEN TYP TNE-H	165
MECHANISCHE PRESSZANGEN TYP TNE-A	166
MECHANISCHE PRESSZANGEN TYP TNE-T	167
ABISOLIERWERKZEUGE	168
WERKZEUGE FÜR DIE MITTELSPANNUNG	169
ABMANTELWERKZEUGE	169
MECHANISCHE KABELSCHEREN	170
HANDZANGEN ZUM SCHNEIDEN UND VERPRESSEN	171
WERKZEUGE FÜR KABELBINDER	172
MECHANISCHES STANZWERKZEUGE	173
SORTIMENTSCHIFFER	174

## TISCHPRESSEN

TISCHPRESSE	176
ELEKTRO-PNEUMATISCHE TISCHPRESSE	178
PNEUMATISCHES CRIMPWERKZEUGE	179
TISCHPRESSE	180

## PROFESSIONELLE AUSTRÜSTUNG

SYMBOLBESCHREIBUNG	182
PROFISCHEREN SC5X	184
PROFISCHEREN SC6X	185
PROFISCHEREN TYP SC	186
CBLIGHT	188
CBLIGHT HD	192
PROFISCHRAUBENDREHER	196
PROFISTECKNUS-SCHRAUBENDREHER	199
UNIVERSALSCHLÜSSEL UKC4	199
PROFIZANGEN	200
PROF-WERKZEUGSORTIMENTE	202
PROF-HANDWERKZEUGE	214
DIGITALE PROF-MESSINSTRUMENTE	222
PROF-MESSWERKZEUGE	223
PROF-BOHRWERKZEUGE	224

## HYDRAULISCHE WERKZEUGE

SYMBOLBESCHREIBUNG	228
HYDRAULISCHE PRESSWERKZEUGE	230
HYDRAULISCHER PRESSKOPF	232
HYDRAULISCHES SCHNEIDWERKZEUGE	243
HYDRAULISCHER SCHNEIDKOPF	243
HYDRAULISCHER LOCHSTANZKOPF	251
HYDRAULISCHES STANZWERKZEUGE	252
HYDRAULISCHER STANZKOPF	253
HYDRAULISCHER MUTTERNSPRENGER	254

## AKKUWERKZEUGE

SYMBOLBESCHREIBUNG	256
ALLGEMEINE EIGENSCHAFTEN VON AKKUWERKZEUGEN 18,0 V - 5,2 Ah	258
ALLGEMEINE EIGENSCHAFTEN VON AKKUWERKZEUGEN 18,0 V - 2,0 Ah	259
18,0 V STAB-AKKUPRESSE	260
HYDRAULISCHE AKKUPRESSE	264
18,0 V STAB-AKKUSCHNEIDER	272
HYDRAULISCHER AKKUSCHNEIDER	274
HYDRAULISCHER AKKULOCHER	283
18,0 V STAB-AKKUSTANZWERKZEUGE	284
HYDRAULISCHES AKKUSTANZWERKZEUGE	285
STANZWERKZEUGE	286
HYDRAULISCHER AKKU MUTTERNSPRENGER	287
KONTROLLMITTEL FÜR HYDRAULISCHE PUMPEN UND WERKZEUGE	288
KONTROLLMITTEL FÜR HYDRAULIKWERKZEUGE	288
KONTROLLMITTEL FÜR HYDRAULISCHE PUMPEN	288

## HYDRAULISCHE PUMPEN

HYDRAULISCHE PUMPEN	290
TRANSPORTABLE ELEKTROHYDRAULIK-AKKUPUMPE	292
ZUBEHÖR FÜR B70M-P36 UND B85M-P36	296
PUMPEN UND WERKZEUGKOMBINATIONEN	297
SICHERHEITSSCHNEIDANLAGEN BIS 60 KV	298
ELEKTROHYDRAULIK-EINHEIT MIT FUNKFERNBEDIENUNG	299
TRANSPORTABLE ELEKTROHYDRAULIK-AKKUPUMPE ISOLIERT	300
ZUBEHÖR FÜR AKKUWERKZEUGE	302
AUFBEWAHRUNG VON PRESSEINSÄTZEN	303
TRANSPORTZUBEHÖR	303
ZUBEHÖR FÜR UNISOLIERTE HYDRAULIKPUMPEN	304
ZUBEHÖR FÜR ISOLIERTE HYDRAULIKPUMPEN	304

## PRESSEINSATZTABELLEN

PRESSEINSATZTABELLEN	306
PRESSEINSATZTABELLEN DIN 48083	308
PRESSEINSATZTABELLEN	310

## ANHANG













ARTIKELNUMMERNÜBERSICHT	324
ÜBERSICHT AKKUWERKZEUGE	340
ZUORDNUNG VON LEITERQUERSCHNITTEN (AWG- bzw. MCM-Größen in mm²)	341
DIN EN 60228:2005 LEITER FÜR KABEL UND ISOLIERTE LEITUNGEN	342
KURZZEICHEN FÜR HARMONISIERTE LEITUNGEN	345
UL- UND VDE-ZULASSUNGEN VON KABELVERSCHRAUBUNGEN	346
IP-SCHUTZARTEN (ENTSPRECHEND DER NORM "EN 60529" UND "CEI 70-1")	347
FEUERVERHALTEN DER FERTIGPRODUKTE UND DER MATERIALIEN	348
ANZUGSMOMENT DER KABELVERSCHRAUBUNGEN	349
ANZUGSMOMENT DER BLINDSTOPFEN	350
INDUSTRIELLE MARKIERUNGSSYSTEME	351
ALLGEMEINE VERKAUFSBEDINGUNGEN	352

# ELEKTRISCHES VERBINDUNGSMATERIAL



# SYMBOLBESCHREIBUNG

## Verbindungsmaterial

	Polyvinylchlorid isoliert		Aluminium Kabelschuhe mit einem Aluminiumgehalt von mehr als 99,5%
	Polycarbonat isoliert		Die Kabelschuhe sind mit einem speziellen Kontaktfett gefüllt, die bei der Verpressung die Oxydationsschicht im Pressbereich aufricht.
	Nylon PA6.6 isoliert		Verbinder mit Mittenanschlag
	High-Density-PE isoliert		Kabelschuhe und Verbinder mit Farbcode
	Schrumpfschlauch		Erleichterte Einführung des Leiters
	Trichterform der PVC-Isolierung um eine einfache Einführung des Leiters zu ermöglichen.		Sichtloch zur Überprüfung der korrekten Einführung des Leiters
	Hergestellt aus elektrolytischem Kupferband mit einem Kupfergehalt von mehr als 99,9%.		Englaschenkabelschuhe
	Hergestellt aus Messingband		Material gegläht
	Hergestellt aus elektrolytischem Kupferrohr mit einem Kupfergehalt von mehr als 99,9%.		Elektrolytisch verzinkt, um Oxidation zu vermeiden; min 3µm
	Hergestellt aus elektrolytischem Kupferdraht mit einem Kupfergehalt von mehr als 99,9%.		Abgewinkelte Rohrkabelschuhe
	Gelötet		Verzinkte Stahlschrauben
	Messing Werkstoff		Verzinkte Stahlmuttern
	Bimetallische Kabelschuhe aus Kupfer mit einem Kupfergehalt von mehr als 99,9% und Aluminium mit einem Aluminiumgehalt von mehr als 99,5%.		

# SYMBOLBESCHREIBUNG

## Verbindungsmaterial



Sechskantverpressung



Ovalverpressung



Domverpressung



Domverpressung



MW-Verpressung



Ovalverpressung



Trapezverpressung



Rundverpressung



Halbkreisverpressung



Rollcrimpung



Einsatztemperatur



Schutzart



UL Zulassung



UL Zulassung



Nach DIN



EN 45545-2:2015 Bahnanwendungen  
Brandschutz in Schienenfahrzeugen



Halogenfrei



# 1009 1010

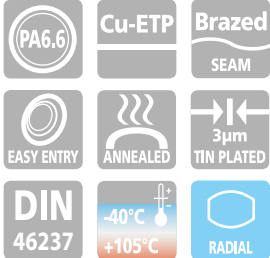

Ringform nach DIN 46237  
Cu-ETP nach DIN EN13599,  
gelötet, galv. Sn mit aufgeweiteter  
PA-Isolation -easy entry-  
Dauerbereich:  
-40°C bis 105°C  
Presswerkzeuge auf den Seiten 146  
bis 177, 260.

## PA-ISOLIERTE QUETSCHKABELSCHUHE

für Kupferleiter

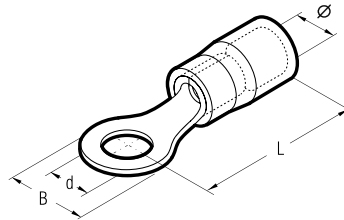

Leiterquerschnitt mm <sup>2</sup>	Typ	Flanschloch für Bolzen	Farbe	Abmessungen mm				VPE
				Ø	L	B	d	
0,1 - 0,5	100990*	M 2	gelb	2,4	14,0	5,0	2,2	1000
	100992*	M 3	gelb	2,4	14,0	5,0	3,2	1000
	100994*	M 3,5	gelb	2,4	16,0	6,0	3,7	1000
	100996*	M 4	gelb	2,4	16,0	6,0	4,3	1000
	100998*	M 5	gelb	2,4	16,0	8,0	5,3	1000
0,5 - 1,0	101000	M 2,5	rot	4,1	17,0	6,0	2,7	100
	101002	M 3	rot	4,1	17,0	6,0	3,2	100
	101004	M 3,5	rot	4,1	17,0	6,0	3,7	100
	101006	M 4	rot	4,1	18,0	8,0	4,3	100
	101008	M 5	rot	4,1	19,0	10,0	5,3	100
	101010*	M 6	rot	4,1	21,0	11,0	6,5	100
	101012*	M 8	rot	4,1	21,6	14,0	8,4	100
	101014*	M 10	rot	4,1	24,9	18,0	10,5	100
1,5 - 2,5	101016	M 3	blau	4,5	17,0	6,0	3,2	100
	101018	M 3,5	blau	4,5	17,0	6,0	3,7	100
	101020	M 4	blau	4,5	18,0	8,0	4,3	100
	101022	M 5	blau	4,5	20,0	10,0	5,3	100
	101024	M 6	blau	4,5	22,0	11,0	6,5	100
	101026	M 8	blau	4,5	23,0	14,0	8,4	100
	101028*	M 10	blau	4,5	24,9	18,0	10,5	100
	101030*	M 12	blau	4,5	27,0	19,2	13,0	100
4 - 6	101032	M 4	gelb	6,5	21,0	8,0	4,3	50
	101034	M 5	gelb	6,5	22,0	10,0	5,3	50
	101036	M 6	gelb	6,5	23,0	11,0	6,5	50
	101038	M 8	gelb	6,5	26,0	14,0	8,4	50
	101040	M 10	gelb	6,5	28,0	18,0	10,5	50
	101042*	M 12	gelb	6,5	30,0	19,2	13,0	50
101044**	M 14	gelb	6,5	32,0	22,0	15,0	50	

\*Ohne UL -Zulassung

\*\*nicht genormt - Abmessungen im Bereich der Kabeleinführung nach DIN 46237



# PA-ISOLIERTE QUETSCHKABELSCHUHE

für Kupferleiter

# 1030 1031

**HF**  
HALOGEN  
FREE

**UL**  
File no. E329382

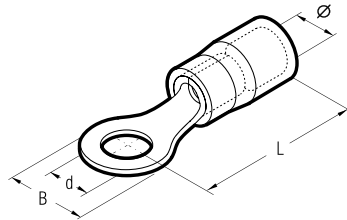

Leiterquerschnitt mm <sup>2</sup>	Typ	Flanschloch für Bolzen	Farbe	Abmessungen mm				VPE
				Ø	L	B	d	
10	103048*	M 4	rot	7,8	24,0	10,0	4,3	100
	103050	M 5	rot	7,8	24,5	10,0	5,3	100
	103052	M 6	rot	7,8	25,5	11,0	6,5	100
	103054	M 8	rot	7,8	28,5	14,0	8,4	100
	103056	M 10	rot	7,8	29,5	18,0	10,5	100
	103058	M 12	rot	7,8	31,5	22,0	13,0	100
16	103060	M 5	blau	10,3	31,5	11,0	5,3	100
	103062	M 6	blau	10,3	31,5	11,0	6,5	100
	103064	M 8	blau	10,3	33,5	14,0	8,4	100
	103066	M 10	blau	10,3	35,5	18,0	10,5	100
25	103068	M 12	blau	10,3	37,5	22,0	13,0	100
	103070	M 5	gelb	13,0	38,0	12,0	5,3	100
	103072	M 6	gelb	13,0	38,0	12,0	6,5	100
	103074	M 8	gelb	13,0	38,0	16,0	8,4	100
	103076	M 10	gelb	13,0	39,0	18,0	10,5	100
	103078	M 12	gelb	13,0	44,0	22,0	13,0	100
35	103082	M 16	gelb	13,0	48,0	28,0	17,0	100
	103084	M 6	rot	14,5	41,0	15,0	6,5	100
	103086	M 8	rot	14,5	41,0	16,0	8,4	100
	103088	M 10	rot	14,5	42,0	18,0	10,5	100
	103090	M 12	rot	14,5	46,0	22,0	13,0	100
	103092	M 16	rot	14,5	51,0	28,0	17,0	100
50	103094*	M 6	blau	16,5	47,5	18,0	6,5	50
	103096*	M 8	blau	16,5	47,5	18,0	8,4	50
	103098*	M 10	blau	16,5	47,5	18,0	10,5	50
	103100*	M 12	blau	16,5	49,5	22,0	13,0	50
	103102*	M 16	blau	16,5	53,5	28,0	17,0	50

\*Ohne UL-Zulassung



Ringform  
Cu-ETP nach DIN EN13599, gelötet,  
galv. Sn mit aufgeweiteter PA-Iso-  
lation -easy entry-  
Dauertemperaturbereich:  
-40°C bis 105°C  
Presswerkzeuge auf den Seiten  
234, 263, 265.

# 1010

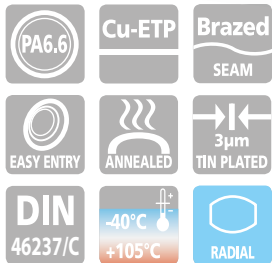

Gabelform nach DIN 46237/C  
Cu-ETP nach DIN EN13599, gelötet,  
galv. Sn mit aufgeweiteter PA-Isolation -easy entry-  
Dauertemperaturbereich:  
-40°C bis 105°C  
Presswerkzeuge auf den Seiten 146  
bis 177, 260.

## PA-ISOLIERTE GABELKABELSCHUHE

für Kupferleiter

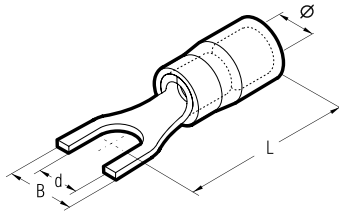

Leiterquerschnitt mm <sup>2</sup>	Typ	Flanschloch für Bolzen	Farbe	Abmessungen mm				VPE
				Ø	L	B	d	
0,1 - 0,5	101046	M 3	gelb	3,2	16,0	5,0	3,2	100
	101047	M 3,5	gelb	3,2	16,0	6,0	3,7	100
	101048	M 4	gelb	3,2	16,0	6,0	4,3	100
	101049	M 5	gelb	3,2	17,0	6,0	5,3	100
0,5 - 1,0	101050	M 2,5	rot	4,1	17,0	6,0	2,7	100
	101052	M 3	rot	4,1	17,0	6,0	3,2	100
	101054	M 3,5	rot	4,1	17,0	6,0	3,7	100
	101056	M 4	rot	4,1	18,0	8,0	4,3	100
	101058	M 5	rot	4,1	19,0	10,0	5,3	100
	101060	M 6	rot	4,1	21,0	11,0	6,5	100
	101061*	M 8	rot	4,1	21,0	11,0	8,4	100
	101062	M 3	blau	4,5	17,0	6,0	3,2	100
1,5 - 2,5	101064	M 3,5	blau	4,5	17,0	6,0	3,7	100
	101066	M 4	blau	4,5	18,0	8,0	4,3	100
	101068	M 5	blau	4,5	20,0	10,0	5,3	100
	101070	M 6	blau	4,5	22,0	11,0	6,5	100
	101072	M 8	blau	4,5	23,0	14,0	8,4	100
	101073*	M 3,5	gelb	6,5	20,5	7,3	3,7	50
4 - 6	101074	M 4	gelb	6,5	21,0	8,0	4,3	50
	101076	M 5	gelb	6,5	22,0	10,0	5,3	50
	101078	M 6	gelb	6,5	23,0	11,0	6,5	50
	101080	M 8	gelb	6,5	26,0	14,0	8,4	50
	101082*	M 10	gelb	6,5	26,0	14,0	10,5	50

\*Ohne UL-Zulassung

# 1011

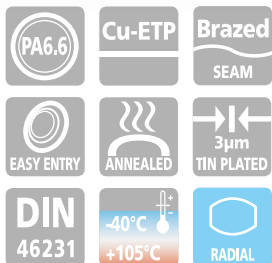

Stiftform nach DIN 46231 u. ähnlich  
Cu-ETP nach DIN EN13599, gelötet,  
galv. Sn mit aufgeweiteter PA-Isolation -easy entry-  
Dauertemperaturbereich:  
-40°C bis 105°C  
Presswerkzeuge auf den Seiten 146  
bis 177, 260.

## PA-ISOLIERTE STIFTKABELSCHUHE

für Kupferleiter

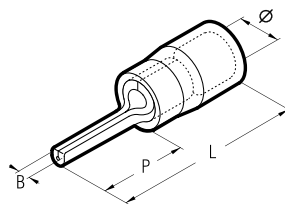

Leiterquerschnitt mm <sup>2</sup>	Typ	Farbe	Abmessungen mm				VPE
			Ø	L	B	P	
0,1 - 0,5	101100**	gelb	3,2	20,0	1,4	8,0	1000
	101102*	rot	4,1	19,5	1,9	7,0	100
0,5 - 1,0	101104	rot	4,1	23,5	1,9	10,5	100
	101106*	rot	4,1	28,5	1,9	15,5	100
1,5 - 2,5	101108*	blau	4,5	21,5	1,9	7,5	100
	101110	blau	4,5	24,0	1,9	10,5	100
	101112*	blau	4,5	29,5	1,9	16,0	100
4 - 6	101114*	gelb	6,5	23,5	2,7	8,5	50
	101116	gelb	6,5	25,5	2,7	10,5	50
	101118*	gelb	6,5	30,5	2,7	15,5	50

\*Ohne UL-Zulassung

\*\*nicht genormt - Abmessungen im Bereich der Kabeleinführung nach DIN 46231

## PVC-ISOLIERTE FLACHSTECKHÜLSEN

für Kupferleiter

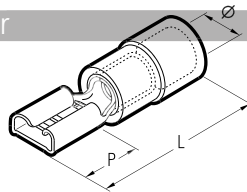

Leiterquerschnitt mm <sup>2</sup>	Typ	Steckgröße Breite x Dicke	Farbe	Abmessungen mm			VPE
				Ø	L	P	
0,5 - 1,5	101200	2,8 x 0,5	rot	3,5	18,8	6,4	100
	101202	2,8 x 0,8	rot	3,5	18,8	6,4	100
	101204*	4,8 x 0,5	rot	3,5	19,2	6,4	100
	101206	4,8 x 0,8	rot	3,5	19,5	6,4	100
	101208	6,3 x 0,8	rot	3,5	21,0	7,8	100
	101209**	8,0 x 0,8	rot	3,5	24,0	10,0	100
1,5 - 2,5	101210*	2,8 x 0,5	blau	4,3	18,8	6,4	100
	101212*	2,8 x 0,8	blau	4,3	18,8	6,4	100
	101214*	4,8 x 0,5	blau	4,3	19,2	6,4	100
	101216	4,8 x 0,8	blau	4,3	19,5	6,4	100
	101218	6,3 x 0,8	blau	4,3	21,0	7,8	100
	101220**	8,0 x 0,8	blau	4,3	23,2	9,0	100
4 - 6	101222	6,3 x 0,8	gelb	6,2	23,8	7,8	50
	101224**	9,5 x 1,2	gelb	6,2	29,2	12,0	50

\*Ohne UL-Zulassung

\*\*nicht genormt - Abmessungen im Bereich der Kabeinführung nach DIN 46245

## PVC-ISOLIERTE FLACHSTECKER

für Kupferleiter

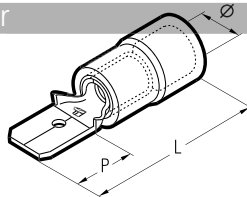

Leiterquerschnitt mm <sup>2</sup>	Typ	Steckgröße Breite x Dicke	Farbe	Abmessungen mm			VPE
				Ø	L	P	
0,5 - 1,5	101301	2,8 x 0,5	rot	3,5	22,2	7,3	100
	101300	2,8 x 0,8	rot	3,5	22,2	7,3	100
	101302	4,8 x 0,5	rot	3,5	22,2	7,3	100
	101304	4,8 x 0,8	rot	3,5	19,8	7,3	100
	101306	6,3 x 0,8	rot	3,5	21,5	8,0	100
1,5 - 2,5	101305	2,8 x 0,5	blau	4,3	23,0	8,0	100
	101307	2,8 x 0,8	blau	4,3	23,0	8,0	100
	101309	4,8 x 0,5	blau	4,3	23,0	8,0	100
	101308	4,8 x 0,8	blau	4,3	23,0	8,0	100
	101310	6,3 x 0,8	blau	4,3	21,3	8,0	100
4 - 6	101312	6,3 x 0,8	gelb	6,2	24,0	8,0	50

## PA-VOLLISOLIERTE WINKELFLACHSTECKHÜLSEN

für Kupferleiter

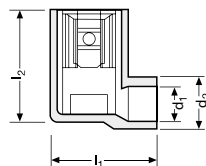

Messing (CuZn), metallische Isolationsunterst. Cu, galv. Sn mit aufgeweiteter PA-Isolation  
-easy entry-  
Dauer температурbereich:  
-40°C bis 105°C  
Presswerkzeuge auf den Seite 154.

Leiterquerschnitt mm <sup>2</sup>	Typ	Steckgröße Breite x Dicke	Farbe	Abmessungen mm				VPE
				l1	l2	d1	d2	
0,5 - 1,5	101286*	4,8 x 0,5	rot	14,0	15,0	4,5	6,5	100
	101287*	4,8 x 0,8	rot	14,0	15,0	4,5	6,5	100
	101280	6,3 x 0,8	rot	15,0	15,5	4,5	6,5	100
1,5 - 2,5	101288*	4,8 x 0,5	blau	14,0	15,2	4,5	6,5	100
	101289*	4,8 x 0,8	blau	14,0	15,2	4,5	6,5	100
	101282	6,3 x 0,8	blau	15,0	15,5	4,5	6,5	100

\*Ohne UL-Zulassung

## 1012

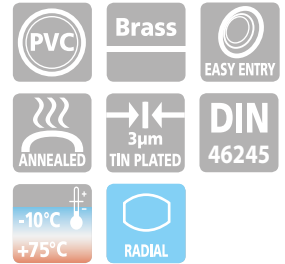

nach DIN 46245 Teil 1 – 3 u. ähnlich Messing (CuZn), metallische Isolationsunterst. Cu, galv. Sn mit aufgeweiteter PVC-Isolation  
-easy entry-  
Dauer температурbereich:  
-10°C bis 75°C  
Presswerkzeuge auf den Seiten 146 bis 177, 260.

## 1013



Messing (CuZn), metallische Isolationsunterst. Cu, galv. Sn mit aufgeweiteter PVC-Isolation  
-easy entry-  
Dauer температурbereich:  
-10°C bis 75°C  
Presswerkzeuge auf den Seiten 146 bis 177, 260.

## 10128

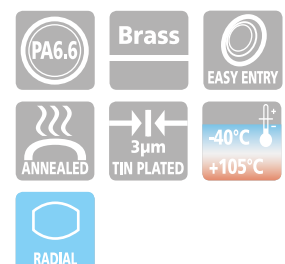



Die spezielle Trichterform des PVC-Kragens ist eigens entwickelt worden, um die Stufe der Cu-Hülse auszugleichen. Unsere neue "F" Palette ermöglicht deshalb ein leichteres Einbringen des Leiters: sämtliche Litzen werden in die Hülse geführt. Mit unserer neuen "F" Palette, entfällt das Verdrillen der Litzen. Der Draht kann direkt in den Verbindler eingebracht werden: dies erspart Zeit bei der Montage. Da sämtliche Drähte in die Hülse eingeführt sind, wird der Leiter gänzlich verpresst: das garantiert eine absolut zuverlässige Verpres-

sung, sowohl elektrisch als auch mechanisch. Die Quetschkabelschuhe der Serie "F" sind aus ETP Kupferband hergestellt mit einem Kupfergehalt von mehr als 99,9%. Thermische Eigenschaften: von -20 bis +80 °C laufend (Kurzfristig bis 90 °C). Der selbstverlöschende Kunststoff erreicht nach UL 94 die Bewertungsstufe V0.



Presswerkzeuge auf den Seiten 146 bis 177, 260.

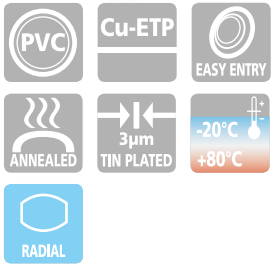

Stift

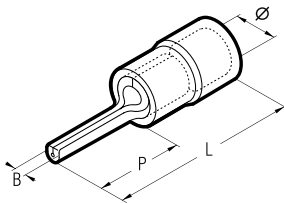

Leiterquerschnitt mm <sup>2</sup> (AWG)	Typ	Abmessungen mm				VPE
		Ø	B	P	L	
 0,25÷1,5 (22÷16)	RF-P8	4,0	1,6	8,0	17,8	100
	RF-P10	4,0	1,6	10,0	19,8	100
	RF-P12	4,0	1,6	12,0	22,0	100
 1,5÷2,5 (16÷14)	BF-P8	4,9	1,6	8,0	17,8	100
	BF-P10	4,9	1,6	10,0	19,8	100
	BF-P12	4,9	1,6	12,0	21,8	100
 4÷6 (12÷10)	GF-P10	6,6	2,2	10,0	24,5	100
	GF-P12	6,6	2,2	12,0	26,7	100
	GF-P14	6,6	2,2	14,0	28,7	100

Flachstift

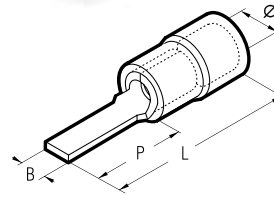

Leiterquerschnitt mm <sup>2</sup> (AWG)	Typ	Abmessungen mm				VPE
		Ø	B	P	L	
 0,25÷1,5 (22÷16)	RF-PP12	4,0	3,0	12,8	22,8	100
	RF-PP12/1	4,0	3,0	11,3	21,3	100
	RF-PP12/19	4,0	1,9	13,2	23,2	100
	RF-PP12/23	4,0	2,3	13,2	23,2	100
	RF-PP14	4,0	3,0	14,8	24,8	100
	RF-PP16/23	4,0	2,3	17,2	27,2	100
 1,5÷2,5 (16÷14)	BF-PP10	4,9	3,5	10,0	20,0	100
	BF-PP12	4,9	3,5	12,8	22,8	100
	BF-PP12/25	4,9	2,5	13,3	23,3	100
	BF-PP12/29*	4,9	2,9	13,3	23,3	100
	BF-PP16/25	4,9	2,5	17,2	27,2	100
 4÷6 (12÷10)	GF-PP12	6,6	4,0	13,3	27,4	100
	GF-PP17	6,6	2,9	19,2	33,3	100

Flachstiftkralen

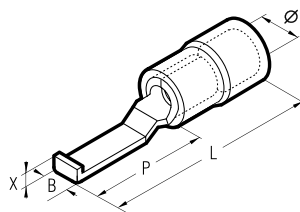

Leiterquerschnitt mm <sup>2</sup> (AWG)	Typ	Abmessungen mm					VPE
		Ø	B	P	L	X	
 0,25÷1,5 (22÷16)	RF-PPL30*	4,0	3,0	17,5	28,3	1,7	100
	RF-PPL46*	4,0	4,6	17,5	28,3	1,7	100
 1,5÷2,5 (16÷14)	BF-PPL30*	4,9	3,0	17,5	28,3	1,7	100
	BF-PPL46*	4,9	4,6	17,5	28,3	1,7	100
 4÷6 (12÷10)	GF-PPL46*	6,6	4,6	17,5	32,6	1,9	100

\*Ohne UL-Zulassung



NEW

VALSTAR-N4



- VALSTAR-N4 (siehe Seite 174)
- Werkzeug Typ HP3 (siehe Seite 147)

Ringform

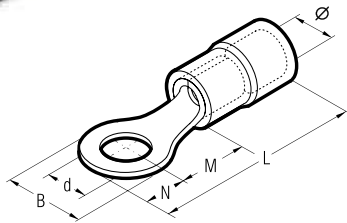

Gabelform

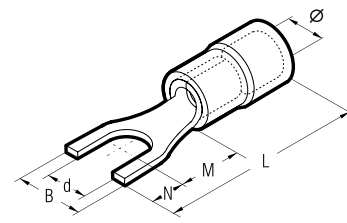

Leiterquerschnitt mm <sup>2</sup> (AWG)	Ø Bolzen mm	Typ	Abmessungen mm					VPE	
			Ø	B	M	N	L		d
0,25÷1,5 (22÷16)	2	RF-M2*♦	4,0	5,6	4,5	2,8	17,3	2,2	100
	3	RF-M3	4,0	5,6	4,5	2,8	17,3	3,2	100
	3,5	RF-M3.5	4,0	5,6	4,5	2,8	17,3	3,7	100
	3,5	RF-M3.5/1	4,0	6,2	7,1	3,1	20,2	3,7	100
	4	RF-M4	4,0	7,0	6,5	3,5	20,0	4,3	100
	4	RF-M4/3*	4,0	7,8	7,1	3,9	21,0	4,3	100
	5	RF-M5	4,0	7,8	7,1	3,9	21,0	5,3	100
	6	RF-M6	4,0	9,4	8,1	4,7	22,8	6,4	100
	6	RF-M6/1	4,0	12,0	10,3	6,0	26,3	6,4	100
	7	RF-M7	4,0	9,4	8,1	4,7	22,8	7,2	100
	8	RF-M8	4,0	12,0	10,3	6,0	26,3	8,4	100
	10	RF-M10	4,0	15,5	13,0	7,7	30,8	10,5	100
	12	RF-M12	4,0	18,0	15,5	9,0	34,5	13,0	100
	2	BF-M2*♦	4,9	5,6	5,0	2,8	17,8	2,2	100
	3	BF-M3	4,9	5,6	5,0	2,8	17,8	3,2	100
	3,5	BF-M3.5	4,9	5,6	5,0	2,8	17,8	3,7	100
	3,5	BF-M3.5/1	4,9	6,2	6,5	3,1	19,6	3,7	100
	4	BF-M4	4,9	8,0	6,5	4,0	20,5	4,3	100
	5	BF-M5	4,9	8,0	7,5	4,0	21,5	5,3	100
	6	BF-M6	4,9	9,4	8,6	4,7	23,3	6,4	100
	6	BF-M6/1	4,9	12,0	10,3	6,0	26,3	6,4	100
	6	BF-M6/2*♦	4,9	8,4	5,4	4,2	19,6	6,4	100
	7	BF-M7	4,9	10,0	7,8	5,0	22,8	7,2	100
	8	BF-M8	4,9	12,0	10,3	6,0	26,3	8,4	100
	10	BF-M10	4,9	15,5	13,0	7,7	30,8	10,5	100
	12	BF-M12	4,9	18	15,5	9,0	34,5	13,0	100
	3	GF-M3	6,6	8,0	8,1	4,0	26,2	3,2	100
	3,5	GF-M3.5	6,6	8,0	8,1	4,0	26,2	3,7	100
	4	GF-M4	6,6	9,0	8,1	4,5	26,7	4,3	100
	5	GF-M5	6,6	9,0	8,1	4,5	26,7	5,3	100
	6	GF-M6	6,6	11,0	11,1	5,5	30,7	6,4	100
	6	GF-M6/1	6,6	11,0	8,1	5,5	27,7	6,4	100
	7	GF-M7	6,6	11,0	11,1	5,5	30,7	7,2	100
	8	GF-M8	6,6	13,6	12,1	6,8	33,0	8,4	100
	8	GF-M8/1*♦	6,6	11,0	8,1	5,5	27,7	8,4	100
	10	GF-M10	6,6	13,6	12,1	6,8	33,0	10,5	100
	10	GF-M10/1	6,6	15,5	13,8	7,7	35,7	10,5	100
	12	GF-M12	6,6	19,0	15,1	9,5	38,7	13,0	100
	14	GF-M14	6,6	21,0	16,1	10,5	40,7	15,0	100
	16	GF-M16	6,6	24,0	17,1	12,0	43,2	17,0	100

Leiterquerschnitt mm <sup>2</sup> (AWG)	Ø Bolzen mm	Typ	Abmessungen mm					VPE	
			Ø	B	M	N	L		d
0,25÷1,5 (22÷16)	3	RF-U3	4,0	5,5	5,5	4,0	19,5	3,2	100
	3,5	RF-U3.5	4,0	6,0	6,5	3,8	20,3	3,7	100
	3,5	RF-U3.5/1	4,0	7,2	6,5	3,8	20,3	3,7	100
	3,5	RF-U3.5/2*	4,0	6,4	6,5	3,8	20,3	3,7	100
	4	RF-U4	4,0	6,5	7,5	3,7	21,2	4,3	100
	4	RF-U4/1	4,0	8,5	7,5	3,7	21,2	4,3	100
	4	RF-U4/2	4,0	7,5	7,5	3,7	21,2	4,3	100
	5	RF-U5	4,0	8,5	7,5	3,7	21,2	5,3	100
	5	RF-U5/1*♦	4,0	9,4	7,5	3,7	21,2	5,3	100
	6	RF-U6	4,0	9,4	8,1	4,7	22,8	6,4	100
	6	RF-U6/1	4,0	12,0	9,2	7,1	26,3	6,4	100
	8	RF-U8	4,0	14,0	10,0	6,3	26,3	8,4	100
	10	RF-U10	4,0	17,5	13,0	7,7	30,8	10,5	100
	12	RF-U12	4,0	20,0	15,5	9,0	34,5	13,0	100
	3	BF-U3	4,9	5,5	5,5	4,0	19,5	3,2	100
	3,5	BF-U3.5	4,9	6,4	6,5	3,8	20,3	3,7	100
	3,5	BF-U3.5/1*	4,9	7,2	6,5	3,8	20,3	3,7	100
	4	BF-U4	4,9	6,5	7,5	3,7	21,2	4,3	100
	4	BF-U4/1	4,9	8,5	7,5	3,7	21,2	4,3	100
	4	BF-U4/2	4,9	7,5	7,5	3,7	21,2	4,3	100
	5	BF-U5	4,9	8,5	7,5	3,7	21,2	5,3	100
	5	BF-U5/2*	4,9	12,0	11,3	5,0	26,3	5,3	100
	6	BF-U6	4,9	9,4	8,1	4,7	22,8	6,4	100
	6	BF-U6/1	4,9	12,0	9,2	7,1	26,3	6,4	100
	8	BF-U8	4,9	14,0	10,0	6,3	26,3	8,4	100
	10	BF-U10	4,9	17,5	13,0	7,7	30,8	10,5	100
	12	BF-U12	4,9	20,0	15,5	9,0	34,5	13,0	100
	3,5	GF-U3.5	6,6	7,5	8,5	3,9	26,5	3,7	100
	4	GF-U4	6,6	7,5	8,0	4,4	26,5	4,3	100
	5	GF-U5	6,6	9,5	8,0	4,4	26,5	5,3	100
	6	GF-U6	6,6	10,0	11,0	5,5	30,6	6,4	100
	8	GF-U8	6,6	13,5	12,0	8,0	34,1	8,4	100
	10	GF-U10	6,6	15,5	13,0	8,0	35,1	10,5	100
	10	GF-U10/1	6,6	17,5	13,8	7,7	35,7	10,5	100
	12	GF-U12	6,6	21,0	15,1	9,5	38,7	13,0	100
	14	GF-U14	6,6	23,0	16,1	10,5	40,7	15,0	100
	16	GF-U16	6,6	26,0	17,1	11,5	42,7	17,0	100

\*Ohne UL-Zulassung

\*Nur auf Anfrage lieferbar

# RF-F BF-F GF-F

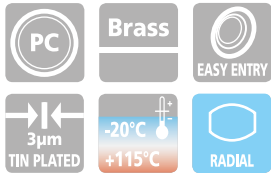

\*Polycarbonat Typ PC10500AC  
Zertifiziert EN45545-2

## ISOLIERTE FLACHSTECKHÜSEN

für Kupferleiter

Presswerkzeuge auf den Seiten 146  
bis 177, 260.



Flachsteckhülsen - Polycarbonat\* isoliert  
durch Kupferhülse teilverstärkt

Leiterquerschnitt mm <sup>2</sup> (AWG)	Typ	Steckergröße mm	VPE
0,25÷1,5 (22÷16)	RF-F305	2,8 x 0,5	100
	RF-F308*	2,8 x 0,8	100
	RF-F405	4,8 x 0,5	100
	RF-F408	4,8 x 0,8	100
1,5÷2,5 (16÷14)	RF-F608	6,35 x 0,8	100
	BF-F405	4,8 x 0,5	100
	BF-F408	4,8 x 0,8	100
4÷6 (12÷10)	BF-F608	6,35 x 0,8	100
	GF-F608	6,35 x 0,8	100

Vollisolierte Flachsteckhülsen - Polycarbonat\*  
- durch Kupferhülse teilverstärkt

Leiterquerschnitt mm <sup>2</sup> (AWG)	Typ	Steckergröße mm	VPE
0,25÷1,5 (22÷16)	RF-F305P	2,8 x 0,5	100
	RF-F308P*	2,8 x 0,8	100
	RF-F405P	4,8 x 0,5	100
	RF-F408P	4,8 x 0,8	100
1,5÷2,5 (16÷14)	RF-F608P	6,35 x 0,8	100
	BF-F405P	4,8 x 0,5	100
	BF-F408P	4,8 x 0,8	100
4÷6 (12÷10)	BF-F608P	6,35 x 0,8	100
	GF-F608P	6,35 x 0,8	100

# RF-M BF-M GF-M

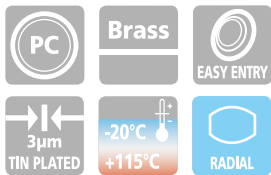

\*Polycarbonat Typ PC10500AC  
Zertifiziert EN45545-2

## ISOLIERTE FLACHSTECKER

für Kupferleiter

Presswerkzeuge auf den Seiten 146  
bis 177, 260.



Flachstecker - Polycarbonat\* isoliert  
durch Kupferhülse teilverstärkt

Leiterquerschnitt mm <sup>2</sup> (AWG)	Typ	Steckergröße mm	VPE
0,25÷1,5 (22÷16)	RF-M608	6,35 x 0,8	100
1,5÷2,5 (16÷14)	BF-M608	6,35 x 0,8	100
4÷6 (12÷10)	GF-M608	6,35 x 0,8	100

Vollisolierte Flachstecker - Polycarbonat\*  
- durch Kupferhülse teilverstärkt

Leiterquerschnitt mm <sup>2</sup> (AWG)	Typ	Steckergröße mm	VPE
0,25÷1,5 (22÷16)	RF-M608P	6,35 x 0,8	100
1,5÷2,5 (16÷14)	BF-M608P	6,35 x 0,8	100

# RF-FM BF-FM RF-B BF-B



\*Polycarbonat Typ PC10500AC  
Zertifiziert EN45545-2

## ISOLIERTE FLACHSTECKHÜSEN UND RUNDSTECKER

für Kupferleiter

Presswerkzeuge auf den Seiten 146  
bis 177, 260.



Doppel-Flachsteckhülsen  
Polycarbonat\* isoliert  
durch Kupferhülse teilverstärkt

Leiterquerschnitt mm <sup>2</sup> (AWG)	Typ	Steckergröße mm	VPE
0,25÷1,5 (22÷16)	RF-FM608	6,35 x 0,8	100
1,5÷2,5 (16÷14)	BF-FM608	6,35 x 0,8	100

Rundstecker  
Polycarbonat\* isoliert  
durch Kupferhülse teilverstärkt

Leiterquerschnitt mm <sup>2</sup> (AWG)	Typ	Ø mm	VPE
0,25÷1,5 (22÷16)	RF-BM4*	4,0	100
	RF-BF4*	3,95	100
1,5÷2,5 (16÷14)	BF-BM5*	5,0	100
	BF-BF5*	4,95	100

\*Ohne UL-Zulassung

# PARALLELVERBINDER UND STOSSVERBINDER

für Kupferleiter



## Stossverbinder

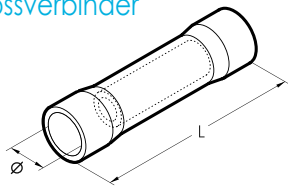

## Parallelverbinder

Presswerkzeuge auf den Seiten 146 bis 177, 260.

### PVC isoliert

Leiterquerschnitt mm <sup>2</sup> (AWG)	Typ	Ø mm	L mm	VPE
0,25÷0,5 (24÷20)	PL01-M*	3,0	25,0	100
0,25÷1,5 (22÷16)	PL03-M	4,0	25,0	100
1,5÷2,5 (16÷14)	PL06-M	5,0	25,0	100
4÷6 (12÷10)	PL1-M	6,5	32,0	100
0,25÷1,5 (22÷16)	PL03-P*	4,0	20,0	100
1,5÷2,5 (16÷14)	PL06-P*	5,0	16,0	100

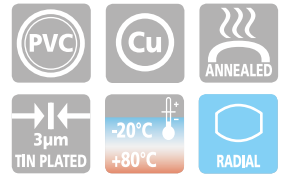

### Polyamid PA6.6 isoliert

Leiterquerschnitt mm <sup>2</sup> (AWG)	Typ	Ø mm	L mm	VPE
0,25÷1,5 (22÷16)	NL03-M	4,0	25,0	100
1,5÷2,5 (16÷14)	NL06-M	5,4	25,5	100
4÷6 (12÷10)	NL1-M	7,6	32,0	100
10 (8÷7)	NL2-M	8,0	43,0	100
16 (6÷5)	NL3-M	9,2	44,0	100

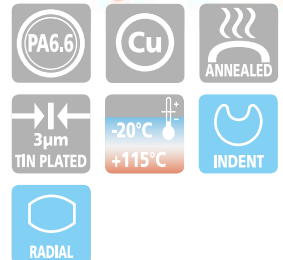

Presswerkzeuge auf den Seiten 146 bis 177, 260.

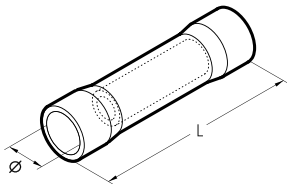

### Warmschrumpf-Quetschverbinder mit Innenkleber

Leiterquerschnitt mm <sup>2</sup> (AWG)	Typ	Ø <sub>i</sub> mm	L mm	Ø mm	VPE
0,5÷1,5 (20÷16)	101490	1,6	35,0	4,3	100
1,5÷2,5 (16÷14)	101492	2,3	35,0	5,0	100
4÷6 (12÷10)	101494	3,6	40,0	6,5	100

- Cu gemäß DIN EN 13600 bzw. DIN EN 12449, galv. Sn
- zweilagige Isolation mit thermoplastischem Innenkleber,
- nach dem Schrumpfen entsteht eine wasserdichte Verbindung.
- Schrumpftemperatur: 100°C, Durchschlagsfestigkeit: 30kV/mm

Presswerkzeuge auf den Seiten 148, 160 und 161.

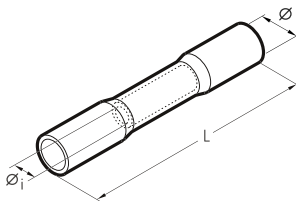

# ENDVERBINDER

für Kupferleiter

### Polyamid PA6.6 isoliert

Leiterquerschnitt mm <sup>2</sup> (AWG)	Typ	Ø mm	L mm	VPE
0,25÷1,5 (22÷16)	NL03-P	7,9	21,0	100
1,5÷2,5 (16÷14)	NL06-P	7,9	19,9	100
4÷6 (12÷10)	NL06-PB	6,5	13,6	100
	NL1-P	10,5	21,5	100
	NL1-PG	9,0	17,8	100



Presswerkzeuge auf den Seiten 146 bis 177, 260.

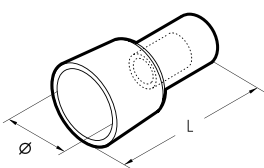

\*Ohne UL-Zulassung

# VP RP BP GP

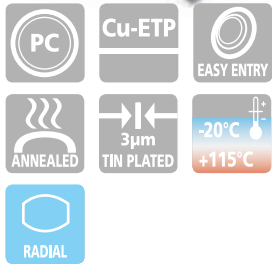

## POLYCARBONAT-ISOLIERTES VERBINDUNGSMATERIAL

### Quetschkabelschuhe Typ "P" für Kupferleiter

Kabelschuhe vom Typ "P" haben einen hohen Qualitätsstandard und entsprechen den Forderungen nach geringer Rauchgasentwicklung und geringer Toxizität für Mensch und Umwelt.

Isolierstoff: Polycarbonat Typ PC10500AC zertifiziert EN45545-2.



Die Quetschkabelschuhe der Serie "P" sind aus ETP Kupferband hergestellt mit einem Kupfergehalt von mehr als 99,9%.

Die Typ "P" Kabelschuhe sind mit halogenfreiem Kunststoff isoliert und haben dauerhafte thermische Eigenschaften: von -20 bis +115 °C laufend (Kurzfristig bis 130 °C).

Der selbstverlöschende halogenfreie Kunststoff erreicht nach UL 94 die Bewertungsstufe V0.

Presswerkzeuge auf den Seiten 146 bis 177, 260.

### Stift

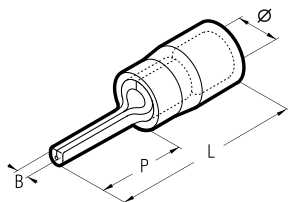

Leiterquerschnitt mm <sup>2</sup> (AWG)	Typ	Abmessungen mm				VPE
		Ø	B	P	L	
0,2÷0,5 (24÷20)	VP-P10	3,0	1,0	9,8	20,2	100
	RP-P8	4,0	1,6	7,8	17,9	100
0,25÷1,5 (22÷16)	RP-P10	4,0	1,6	9,8	19,9	100
	RP-P12	4,0	1,6	12,0	22,1	100
1,5÷2,5 (16÷14)	BP-P8	4,9	1,6	7,8	17,9	100
	BP-P10	4,9	1,6	9,8	19,9	100
	BP-P12	4,9	1,6	11,8	21,9	100
4÷6 (12÷10)	GP-P10	6,6	2,2	10,4	24,5	100
	GP-P12	6,6	2,2	12,6	26,7	100
	GP-P14	6,6	2,2	14,6	28,7	100

### Flachstift

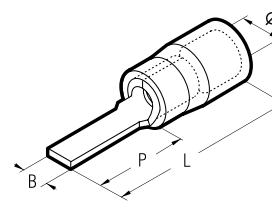

Leiterquerschnitt mm <sup>2</sup> (AWG)	Typ	Abmessungen mm				VPE
		Ø	B	P	L	
0,2÷0,5 (24÷20)	VP-PP12/19	3,0	1,9	12,4	22,4	100
	RP-PP12	4,0	3,0	12,8	22,9	100
0,25÷1,5 (22÷16)	RP-PP12/1	4,0	3,0	11,3	21,4	100
	RP-PP12/19	4,0	1,9	13,2	23,3	100
	RP-PP12/23	4,0	2,3	13,2	23,3	100
	RP-PP14	4,0	3,0	14,8	24,9	100
	RP-PP16/23	4,0	2,3	17,2	27,3	100
	BP-PP12	4,9	3,5	12,8	22,9	100
1,5÷2,5 (16÷14)	BP-PP12/25	4,9	2,5	13,3	23,4	100
	BP-PP12/29	4,9	2,9	13,3	23,4	100
	BP-PP16/25	4,9	2,5	17,2	27,3	100
4÷6 (12÷10)	GP-PP12	6,6	4,0	13,3	27,4	100
	GP-PP17	6,6	2,9	19,1	33,2	100

### Flachstiftkralen

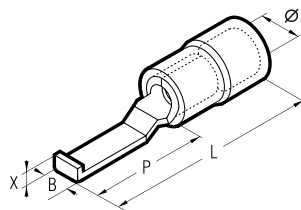

Leiterquerschnitt mm <sup>2</sup> (AWG)	Typ	Abmessungen mm					VPE
		Ø	B	P	L	X	
0,25÷1,5 (22÷16)	RP-PPL30	4,0	3,0	17,5	28,3	1,7	100
	RP-PPL46	4,0	4,6	17,5	28,3	1,7	100
1,5÷2,5 (16÷14)	BP-PPL30	4,9	3,0	17,5	28,3	1,7	100
	BP-PPL46	4,9	4,6	17,5	28,8	1,7	100
4÷6 (12÷10)	GP-PPL46	6,6	4,6	17,5	32,6	1,9	100



### Ringform

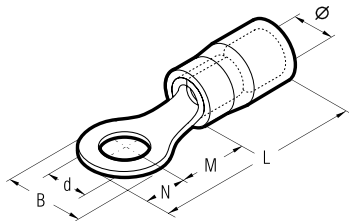

Leiterquerschnitt mm² (AWG)	Ø Bolzen mm	Typ	Abmessungen mm						VPE
			Ø	B	M	N	L	d	
0,25÷0,5 (24÷20)	2	VP-M2*	3,0	5,6	4,5	2,8	17,5	2,2	100
	3	VP-M3	3,0	5,6	4,5	2,8	17,5	3,2	100
	3,5	VP-M3.5	3,0	5,6	4,5	2,8	17,5	3,7	100
	4	VP-M4	3,0	7,0	6,5	3,5	20,2	4,3	100
	5	VP-M5	3,0	7,8	7,1	3,9	21,2	5,3	100
	6	VP-M6*	3,0	9,4	8,1	4,7	23,0	6,4	100
0,25÷1,5 (22÷16)	2	RP-M2*	4,0	5,6	4,5	2,8	17,4	2,2	100
	3	RP-M3	4,0	5,6	4,5	2,8	17,4	3,2	100
	3,5	RP-M3.5	4,0	5,6	4,5	2,8	17,4	3,7	100
	3,5	RP-M3.5/1	4,0	6,2	7,1	3,1	20,2	3,7	100
	4	RP-M4	4,0	7,0	6,5	3,5	20,1	4,3	100
	4	RP-M4/3	4,0	7,8	7,1	3,9	21,1	4,3	100
	5	RP-M5	4,0	7,8	7,1	3,9	21,1	5,3	100
	6	RP-M6	4,0	9,4	8,1	4,7	22,9	6,4	100
	6	RP-M6/1	4,0	12,0	10,3	6,0	26,4	6,4	100
	7	RP-M7	4,0	9,4	8,1	4,7	22,9	7,2	100
	8	RP-M8	4,0	12,0	10,3	6,0	26,4	8,4	100
	10	RP-M10	4,0	15,5	13,0	7,7	30,9	10,5	100
12	RP-M12	4,0	18,0	15,5	9,0	34,6	13,0	100	
1,5÷2,5 (16÷14)	2	BP-M2*	4,9	5,6	5,0	2,8	17,9	2,2	100
	3	BP-M3	4,9	5,6	5,0	2,8	17,9	3,2	100
	3,5	BP-M3.5	4,9	5,6	5,0	2,8	17,9	3,7	100
	3,5	BP-M3.5/1	4,9	6,2	6,5	3,1	19,7	3,7	100
	4	BP-M4	4,9	8,0	6,5	4,0	20,6	4,3	100
	5	BP-M5	4,9	8,0	7,5	4,0	21,6	5,3	100
	6	BP-M6	4,9	9,4	8,6	4,7	23,4	6,4	100
	6	BP-M6/1	4,9	12,0	10,3	6,0	26,4	6,4	100
	6	BP-M6/2*	4,9	8,4	5,4	4,2	19,7	6,4	100
	7	BP-M7	4,9	10,0	7,8	5,0	22,9	7,2	100
	8	BP-M8	4,9	12,0	10,3	6,0	26,4	8,4	100
	10	BP-M10	4,9	15,5	13,0	7,7	30,9	10,5	100
12	BP-M12	4,9	18,0	15,5	9,0	34,6	13,0	100	
4÷6 (12÷10)	3	GP-M3	6,6	8,0	8,1	4,0	26,2	3,2	100
	3,5	GP-M3.5	6,6	8,0	8,1	4,0	26,2	3,7	100
	4	GP-M4	6,6	9,0	8,1	4,5	26,7	4,3	100
	5	GP-M5	6,6	9,0	8,1	4,5	26,7	5,3	100
	6	GP-M6	6,6	11,0	11,1	5,5	30,7	6,4	100
	6	GP-M6/1	6,6	11,0	8,1	5,5	27,7	6,4	100
	7	GP-M7	6,6	11,0	11,1	5,5	30,7	7,2	100
	8	GP-M8	6,6	13,6	12,1	6,8	33,0	8,4	100
	8	GP-M8/1*	6,6	11,0	8,1	5,5	27,7	8,4	100
	10	GP-M10	6,6	13,6	12,1	6,8	33,0	10,5	100
	10	GP-M10/1	6,6	15,5	13,8	7,7	35,7	10,5	100
	12	GP-M12	6,6	19,0	15,1	9,5	38,7	13,0	100
	14	GP-M14	6,6	21,0	16,1	10,5	40,7	15,0	100
	16	GP-M16	6,6	24,0	17,1	12,0	43,2	17,0	100

### Gabelform

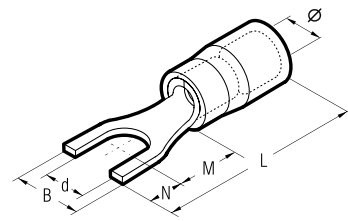

Leiterquerschnitt mm² (AWG)	Ø Bolzen mm	Typ	Abmessungen mm						VPE
			Ø	B	M	N	L	d	
0,25÷0,5 (24÷20)	3	VP-U3	3,0	5,5	5,5	4,0	18,7	3,2	100
	3,5	VP-U3.5	3,0	6,0	6,5	3,8	19,5	3,7	100
	4	VP-U4	3,0	6,5	7,5	3,7	20,4	4,3	100
	4	VP-U4	3,0	6,5	7,5	3,7	20,4	4,3	100
0,25÷1,5 (22÷16)	3	RP-U3	4,0	5,5	5,5	4,0	19,6	3,2	100
	3,5	RP-U3.5	4,0	6,0	6,5	3,8	20,4	3,7	100
	3,5	RP-U3.5/2	4,0	6,4	6,5	3,8	20,4	3,7	100
	4	RP-U4	4,0	6,5	7,5	3,7	21,3	4,3	100
	4	RP-U4/1	4,0	8,5	7,5	3,7	21,3	4,3	100
	4	RP-U4/2	4,0	7,5	7,5	3,7	21,3	4,3	100
	5	RP-U5	4,0	8,5	7,5	3,7	21,3	5,3	100
	5	RP-U5/1*	4,0	9,4	7,5	3,7	21,3	5,3	100
	6	RP-U6	4,0	9,4	8,1	4,7	22,9	6,4	100
	6	RP-U6/1	4,0	12,0	9,2	7,1	26,4	6,4	100
	8	RP-U8	4,0	14,0	10,0	6,3	26,4	8,4	100
	10	RP-U10	4,0	17,5	13,0	7,7	30,9	10,5	100
12	RP-U12	4,0	20,0	15,5	9,0	34,6	13,0	100	
1,5÷2,5 (16÷14)	3	BP-U3	4,9	5,5	5,5	4,0	19,6	3,2	100
	3,5	BP-U3.5	4,9	6,4	6,5	3,8	20,4	3,7	100
	3,5	BP-U3.5/1*	4,9	7,2	6,5	3,8	20,4	3,7	100
	4	BP-U4	4,9	6,5	7,5	3,7	21,3	4,3	100
	4	BP-U4/1	4,9	8,5	7,5	3,7	21,3	4,3	100
	4	BP-U4/2	4,9	7,5	7,5	3,7	21,3	4,3	100
	5	BP-U5	4,9	8,5	7,5	3,7	21,3	5,3	100
	6	BP-U6	4,9	9,4	8,1	4,7	22,9	6,4	100
	6	BP-U6/1	4,9	12,0	9,2	7,1	26,4	6,4	100
	8	BP-U8	4,9	14,0	10,0	6,3	26,4	8,4	100
	10	BP-U10	4,9	17,5	13,0	7,7	30,9	10,5	100
	12	BP-U12	4,9	20	15,5	9,0	34,6	13,0	100
	3,5	GP-U3.5	6,6	7,5	8,5	3,9	26,5	3,7	100
	4	GP-U4	6,6	7,5	8,0	4,4	26,5	4,3	100
	5	GP-U5	6,6	9,5	8,0	4,4	26,5	5,3	100
	6	GP-U6	6,6	10,0	11,0	5,5	30,6	6,4	100
8	GP-U8	6,6	13,5	12,0	8,0	34,1	8,4	100	
10	GP-U10	6,6	15,5	13,0	8,0	35,1	10,5	100	
10	GP-U10/1	6,6	17,5	13,8	7,7	35,7	10,5	100	
12	GP-U12	6,6	21,0	15,1	9,5	38,7	13,0	100	
14	GP-U14	6,6	23,0	16,1	10,5	40,7	15,0	100	
16	GP-U16	6,6	26,0	17,1	11,5	42,7	17,0	100	

\*Nur auf Anfrage lieferbar

# RKY BKY GKY

## VERSTÄRKTES VERBINDUNGSMATERIAL

KY Serie isoliert PA 6.6 für Kupferleiter

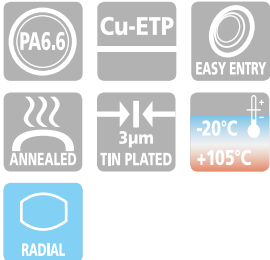

Die Serie "KY" ist so konstruiert, dass sie auch bei anspruchsvollen Anwendungen, wie zum Beispiel Anlagen, die ständigen mechanischen Belastungen (Vibrationen, Motoren usw.) ausgesetzt sind, höchste Zuverlässigkeit bietet. Der „easy entry“ Effekt wird durch eine zusätzliche trichterförmige Kupferhülse zwischen Leiter und Isolierung erreicht, die gleichzeitig ein leichtes Einführen des Leiters ermöglicht. Die zusätzliche Kupferhülse wird

während der Verpressung auf die Leiterisolation geformt. Diese Ausförmung ergibt eine wesentliche Verbesserung der mechanischen und der allgemeinen Qualität der Verbindung. Die Quetschkabelschuhe der Serie "KY" sind aus ETP Kupferband hergestellt mit einem Kupfergehalt von mehr als 99,9%.

Thermische Eigenschaften: von -20 bis +105 °C laufend (Kurzfristig bis 110 °C). Für die Auswahl der Werkzeuge für verstärktes Verbindungsmaterial in PA 6.6 siehe Seite 146 bis 177, 260.

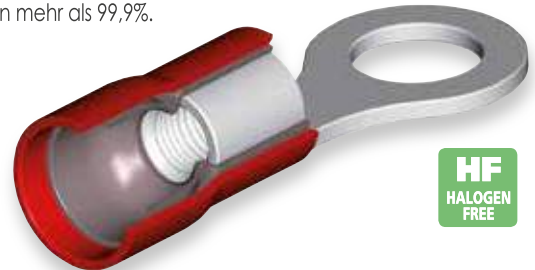

### Stift

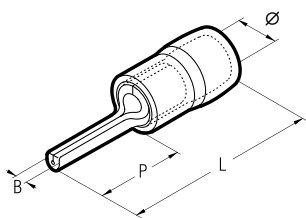

Leiterquerschnitt mm <sup>2</sup> (AWG)	Typ	Abmessungen mm				VPE
		Ø	B	P	L	
0,25÷1,5 (22÷16)	RKY-P8	4,5	1,9	9,0	19,8	100
	RKY-P10	4,5	1,9	10,0	20,8	100
	RKY-P12	4,5	1,9	12,0	22,8	100
1,5÷2,5 (16÷14)	BKY-P8	5,2	1,9	9,0	19,8	100
	BKY-P10	5,2	1,9	10,0	20,8	100
	BKY-P12	5,2	1,9	12,0	22,8	100
4÷6 (12÷10)	GKY-P14	7,0	2,8	14,0	27,0	100

### Flachstift

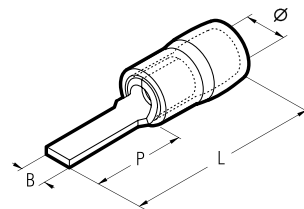

Leiterquerschnitt mm <sup>2</sup> (AWG)	Typ	Abmessungen mm				VPE
		Ø	B	P	L	
0,25÷1,5 (22÷16)	RKY-PP12	4,5	3,0	13,0	23,8	100
	RKY-PP12/19	4,5	2,0	18,0	28,8	100
	RKY-PP16/23	4,5	2,2	18,0	28,8	100
1,5÷2,5 (16÷14)	BKY-PP12	5,2	3,0	13,0	23,8	100
	BKY-PP12/25	5,2	2,4	13,0	23,8	100
	BKY-PP16/23	5,2	2,2	18,0	28,8	100
4÷6 (12÷10)	GKY-PP12	7,0	4,0	14,0	27,0	100
	GKY-PP17	7,0	2,0	18,0	31,0	100

### Flachstiftkralen

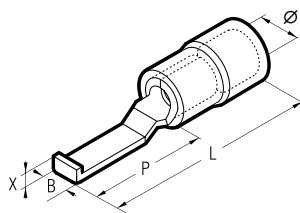

Leiterquerschnitt mm <sup>2</sup> (AWG)	Typ	Abmessungen mm					VPE
		Ø	B	P	L	X	
0,25÷1,5 (22÷16)	RKY-PPL30	4,5	3,0	16,8	28,2	2,1	100
	RKY-PPL46	4,5	4,6	16,8	28,2	2,1	100
1,5÷2,5 (16÷14)	BKY-PPL30	5,2	3,0	16,8	28,2	2,1	100
	BKY-PPL46	5,2	4,6	16,8	28,2	2,1	100
4÷6 (12÷10)	GKY-PPL46	7,0	4,6	17,2	30,2	2,4	100

Weitere Abmessungen und Ausführungen auf Anfrage.

## Ringform

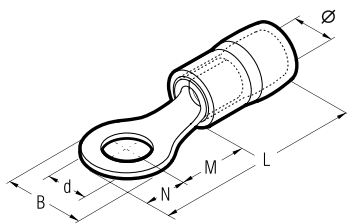

Leiterquer- schnitt mm <sup>2</sup> (AWG)	Ø Bolzen mm	Typ	Abmessungen mm						VPE	
			Ø	B	M	N	L	d		
0,25÷1,5 (22÷16)	3	RKY-M3	4,5	5,5	5,0	2,5	18,5	3,2	100	
	3,5	RKY-M3.5	4,5	5,5	5,0	2,5	18,5	3,7	100	
	3,5	RKY-M3.5/1	4,5	6,6	6,3	3,1	20,4	3,7	100	
	4	RKY-M4	4,5	6,6	6,3	3,1	20,4	4,3	100	
	5	RKY-M5	4,5	8,0	7,0	3,8	21,8	5,3	100	
	6	RKY-M6/1	4,5	11,6	11,0	5,8	27,8	6,4	100	
	8	RKY-M8	4,5	11,6	11,0	5,8	27,8	8,4	100	
	10	RKY-M10	4,5	13,6	13,9	6,6	31,5	10,5	100	
	12	RKY-M12	4,5	19,6	16,0	9,4	36,4	13,0	100	
	1,5÷2,5 (16÷14)	3	BKY-M3	5,2	6,6	4,8	3,0	18,8	3,2	100
		3,5	BKY-M3.5	5,2	6,6	4,8	3,0	18,8	3,7	100
		3,5	BKY-M3.5/1	5,2	6,6	6,3	3,1	20,4	3,7	100
4		BKY-M4	5,2	8,5	7,8	4,0	22,8	4,3	100	
5		BKY-M5	5,2	8,5	7,8	4,0	22,8	5,3	100	
6		BKY-M6/1	5,2	12,0	11,0	5,8	27,8	6,4	100	
8		BKY-M8	5,2	12,0	11,0	5,8	27,8	8,4	100	
10		BKY-M10	5,2	13,6	13,9	6,6	31,5	10,5	100	
12		BKY-M12	5,2	19,2	16,0	9,4	36,4	13,0	100	
4÷6 (12÷10)		3,5	GKY-M3.5	7,0	7,2	6,1	3,6	22,7	3,7	100
		4	GKY-M4	7,0	9,5	9,1	4,5	26,6	4,3	100
		5	GKY-M5	7,0	9,5	9,1	4,5	26,6	5,3	100
	6	GKY-M6	7,0	12,0	10,5	6,0	29,5	6,4	100	
	8	GKY-M8	7,0	15,0	13,5	7,5	34,0	8,4	100	
	10	GKY-M10	7,0	15,0	13,5	7,5	34,0	10,5	100	
	12	GKY-M12	7,0	19,2	16,0	9,6	38,6	13,0	100	
	16	GKY-M16	7,0	32,0	25,2	16,0	54,2	17,0	100	

## Gabelform

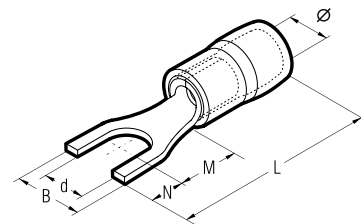

Leiterquer- schnitt mm <sup>2</sup> (AWG)	Ø Bolzen mm	Typ	Abmessungen mm						VPE	
			Ø	B	M	N	L	d		
0,25÷1,5 (22÷16)	3	RKY-U3	4,5	5,7	6,5	4,5	22,0	3,2	100	
	3,5	RKY-U3.5	4,5	5,7	6,5	4,5	22,0	3,7	100	
	4	RKY-U4	4,5	6,4	6,5	4,5	22,0	4,3	100	
	5	RKY-U5	4,5	8,1	6,5	4,5	22,0	5,3	100	
	6	RKY-U6	4,5	9,5	6,5	4,5	22,0	6,4	100	
	6	RKY-U6/1	4,5	12,0	11,0	6,0	28,0	6,4	100	
	1,5÷2,5 (16÷14)	3	BKY-U3	5,2	5,7	6,5	4,5	22,0	3,2	100
		3,5	BKY-U3.5	5,2	6,0	6,5	4,5	22,0	3,7	100
		4	BKY-U4	5,2	6,4	6,5	4,5	22,0	4,3	100
		5	BKY-U5	5,2	7,9	6,5	4,5	22,0	5,3	100
		6	BKY-U6	5,2	9,3	6,5	4,5	22,0	6,4	100
		6	BKY-U6/1	5,2	12,0	11,0	6,0	28,0	6,4	100
4÷6 (12÷10)		3,5	GKY-U3.5	7,0	7,2	7,5	3,9	24,4	3,7	100
		4	GKY-U4	7,0	7,2	7,5	3,9	24,4	4,3	100
		5	GKY-U5	7,0	9,0	7,0	5,5	25,5	5,3	100
		6	GKY-U6	7,0	12,0	12,0	6,5	31,5	6,4	100
		8	GKY-U8	7,0	14,0	10,5	7,0	30,5	8,4	100

Weitere Abmessungen und Ausführungen auf Anfrage.

# RKF-F BKF-F GK-F

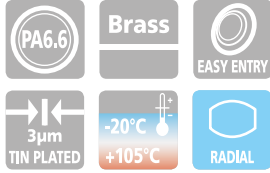

Presswerkzeuge auf den Seiten 146 bis 177, 260.

Flachsteckhülsen, durch Kupferhülse vollverstärkt

PA6.6 isoliert

Leiterquerschnitt mm <sup>2</sup> (AWG)	Typ	Steckergröße mm	VPE
0,25÷1,5 (22÷16)	RKF-F305	2,8 x 0,5	100
	RKF-F308	2,8 x 0,8	100
	RKF-F405	4,8 x 0,5	100
	RKF-F408	4,8 x 0,8	100
1,5÷2,5 (16÷14)	RKF-F608	6,35 x 0,8	100
	BKF-F405	4,8 x 0,5	100
	BKF-F408	4,8 x 0,8	100
4÷6 (12÷10)	BKF-F608	6,35 x 0,8	100
	GK-F608	6,35 x 0,8	100

PA6.6 vollisoliert

Leiterquerschnitt mm <sup>2</sup> (AWG)	Typ	Steckergröße mm	VPE
0,25÷1,5 (22÷16)	RKF-F405P	4,8 x 0,5	100
	RKF-F408P	4,8 x 0,8	100
1,5÷2,5 (16÷14)	RKF-F608P	6,35 x 0,8	100
	BKF-F405P	4,8 x 0,5	100
4÷6 (12÷10)	BKF-F408P	4,8 x 0,8	100
	BKF-F608P	6,35 x 0,8	100
	GK-F608P	6,35 x 0,8	100

HF  
HALOGEN  
FREE

# RKF BKF GKF

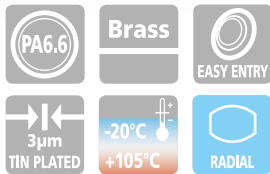

Flachstecker - PA6.6 isoliert durch Kupferhülse vollverstärkt

Leiterquerschnitt mm <sup>2</sup> (AWG)	Typ	Steckergröße mm	VPE
0,25÷1,5 (22÷16)	RKF-M608	6,35 x 0,8	100
1,5÷2,5 (16÷14)	BKF-M608	6,35 x 0,8	100
4÷6 (12÷10)	GKF-M608	6,35 x 0,8	100

Presswerkzeuge auf den Seiten 146 bis 177, 260.

HF  
HALOGEN  
FREE

Doppel-Flachsteckhülsen PA6.6 isoliert durch Kupferhülse vollverstärkt

Leiterquerschnitt mm <sup>2</sup> (AWG)	Typ	Steckergröße mm	VPE
0,25÷1,5 (22÷16)	RKF-FM608	6,35 x 0,8	100
1,5÷2,5 (16÷14)	BKF-FM608	6,35 x 0,8	100

Rundstecker PA6.6 isoliert durch Kupferhülse vollverstärkt

Leiterquerschnitt mm <sup>2</sup> (AWG)	Typ	Ø mm	VPE
0,25÷1,5 (22÷16)	RKF-BM4	4,0	100
	RKF-BF4	3,95	100
1,5÷2,5 (16÷14)	BKF-BM4	4,0	100
	BKF-BF4	3,95	100

# RN-FA BN-FA



Presswerkzeuge auf den Seiten 146 bis 177, 260.

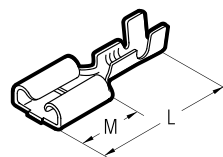

# FLACHSTECKHÜLSEN

für Kupferleiter

Leiterquerschnitt mm <sup>2</sup> (AWG)	Typ	Steckergröße mm	M mm	L mm	VPE
0,5÷1 (20÷17)	RN-FA305	2,8 x 0,5	6,3	15,0	100
	RN-FA405	4,8 x 0,5	6,3	15,0	100
	RN-FA608	6,3 x 0,8	7,7	19,0	100
1÷2,5 (17÷14)	BN-FA608	6,3 x 0,8	7,7	19,0	100
	*BN-FAB608***	6,3 x 0,8	7,7	15,5	100
	BN-FAR608**	6,3 x 0,8	7,7	19,0	100

\* mit seitlichem Leiteranschluss \*\* mit Befestigung \*\*\* für Handzange MLL90

## FLACHSTECKER

für Kupferleiter

Leiterquerschnitt mm <sup>2</sup> (AWG)	Typ	Steckergröße mm	M mm	L mm	VPE
0,5÷1 (20÷17)	RN-MA305	2,8 x 0,5	5,8	13,0	100
	RN-MA405	4,8 x 0,5	6,3	17,3	100
	RN-MA608	6,3 x 0,8	7,9	19,7	100
1÷2,5 (17÷14)	BN-MA608	6,3 x 0,8	7,9	20,0	100

Presswerkzeuge auf den Seiten 146 bis 177.

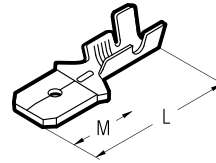

## RN-MA BN-MA

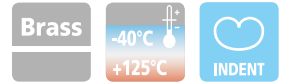

## FLACHSTECKER

für Kupferleiter

Typ	Steckergröße mm	Ø Bolzen mm	B mm	C mm	α	VPE
MP608	6,3 x 0,8	4,0	8,0	11,0	0°	100
MP608/45	6,3 x 0,8	4,0	8,0	8,5	45°	100
MP608/90	6,3 x 0,8	4,0	8,0	8,5	90°	100
MP608D*	6,3 x 0,8	5,0	8,0	14,0	0°	100

\*Doppelstecker

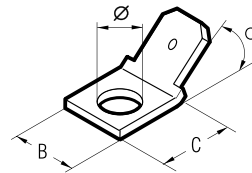

## MP MPD



## ISOLATIONSTÜLLEN FÜR FLACHSTECKHÜLSEN

Typ	Steckerbreite	B mm	M mm	L mm	Material	VPE
CFA300	2,8	5,5	7	18	Polyethylen	100
CFA400*	4,8	7,5	9	20	Polyethylen	100
CFA600*	6,3	9,0	11	24	Polyethylen	100
CFA2-600**	6,3	9,0	9	22	Polyethylen	100
CFAR600	6,3 mit Befestigung	9,0	12	25	Polyamid 6.6	100
CFAB600	6,3 Klapptülle für Flachsteckhülse mit seitlichem Leiteranschluss	10,0	-	18	Polyamid 6.6	50
CMA600*	6,3 Flachstecker	12,0	11	22	Polyethylen	100

## CFA CMA

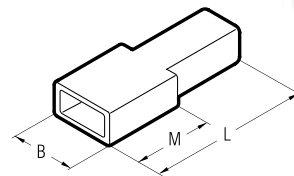

- Nachträglich aufschiebbar
- Einrastend
- Thermische Eigenschaften:  
65 °C für CFA300, CFA400,  
CFA600, CFA2600 und CMA600  
(PE)
- 105 °C für CFAR600 und  
CFAB600 (PA6.6)

- \* Einführung für eine Ader.  
3 Farben:  
• Transparent (Standard)  
• Rot (... R)  
• Schwarz (... N)

- \*\* Einführung für zwei Adern.  
6 Farben:  
• Transparent (Standard)  
• Rot (... R)  
• Schwarz (... N)  
• Grün (... V)  
• Blau (... B)  
• Gelb (... G)

# CRP CBP CGP

## PC-ISOLIERTES VERBINDUNGSMATERIAL AUF BAND

Typ "CP" für Kupferleiter

"CP" Polycarbonat-isoliertes Verbindungsmaterial auf Band ist als wirtschaftliche Lösung für die Kabelkonfektionierung mittlerer und größerer Serien entwickelt worden. Isolierstoff: Polycarbonat Typ

PC10500AC Zertifiziert EN45545-2, halogenfrei.  
Material: Messingband; elektrolytisch verzinkt; Thermische Eigenschaften: von -20 bis +115 °C laufend (kurzfristig bis 130 °C).

Selbstverlöschend nach UL 94: V0.  
Rollendurchmesser 450 mm; Innendurchmesser Aufnahme 27 mm.  
Tischpresse und Einsätze auf Seite 180.

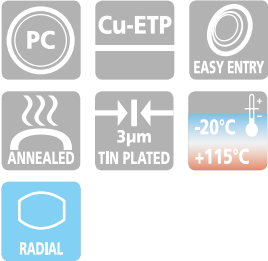

### Stift

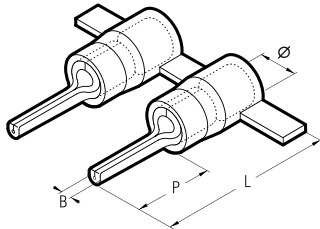

### Flachstift

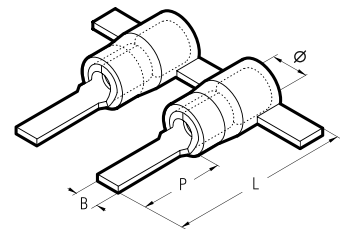

Leiterquerschnitt mm <sup>2</sup> (AWG)	Typ	Abmessungen mm				Stück/Rolle
		Ø	B	P	L	
0,25÷1,5 (22÷16)	CRP-P8	4,0	1,6	8,0	17,9	2.000
	CRP-P10	4,0	1,6	10,0	19,9	2.000
	CRP-P12	4,0	1,6	12,0	22,1	2.000
1,5÷2,5 (16÷14)	CBP-P8	4,9	1,6	8,0	17,9	1.750
	CBP-P10	4,9	1,6	10,0	19,9	1.750
	CBP-P12	4,9	1,6	12,0	21,9	1.750
4÷6 (12÷10)	CGP-P10	6,6	2,2	10,0	24,5	1.250
	CGP-P12	6,6	2,2	12,0	26,7	1.250
	CGP-P14	6,6	2,2	14,0	28,7	1.250

Leiterquerschnitt mm <sup>2</sup> (AWG)	Typ	Abmessungen mm				Stück/Rolle
		Ø	B	P	L	
0,25÷1,5 (22÷16)	CRP-PP12	4,0	3,0	12,8	22,9	2.000
	CRP-PP12/1*	4,0	3,0	11,3	21,4	2.000
	CRP-PP12/23*	4,0	2,3	13,2	23,3	2.000
	CRP-PP14	4,0	3,0	14,8	24,9	2.000
1,5÷2,5 (16÷14)	CBP-PP12	4,9	3,5	12,8	22,9	1.750
	CBP-PP12/25*	4,9	2,5	13,3	23,4	1.750
4÷6 (12÷10)	CGP-PP12	6,6	4,0	13,3	27,4	1.250
CGP-PP17*	6,6	2,9	19,1	33,2	1.250	

### Flachstecker

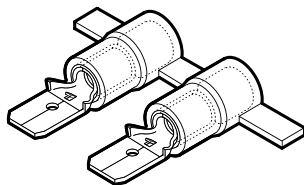

Leiterquerschnitt mm <sup>2</sup> (AWG)	Typ	Steckergröße mm	Stück/Rolle
0,25÷1,5 (22÷16)	CRP-M608	6,35 x 0,8	2.000
1,5÷2,5 (16÷14)	CBP-M608	6,35 x 0,8	1.750
4÷6 (12÷10)	CGP-M608	6,35 x 0,8	1.250

### Flachsteckhülsen

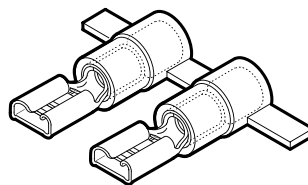

Leiterquerschnitt mm <sup>2</sup> (AWG)	Typ	Steckergröße mm	Stück/Rolle
0,25÷1,5 (22÷16)	CRP-F305	2,8 x 0,5	2.000
	CRP-F308	2,8 x 0,8	2.000
	CRP-F405	4,8 x 0,5	2.000
	CRP-F408	4,8 x 0,8	2.000
	CRP-F608	6,35 x 0,8	2.000
1,5÷2,5 (16÷14)	CBP-F405	4,8 x 0,5	1.750
	CBP-F408	4,8 x 0,8	1.750
	CBP-F608	6,35 x 0,8	1.750
4÷6 (12÷10)	CGP-F608	6,35 x 0,8	1.250

### Vollisolierte Flachsteckhülsen

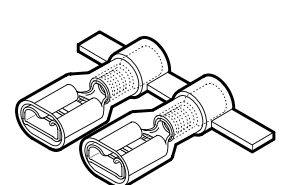

Leiterquerschnitt mm <sup>2</sup> (AWG)	Typ	Steckergröße mm	Stück/Rolle
0,25÷1,5 (22÷16)	CRP-F405P	4,8 x 0,5	2.000
	CRP-F408P	4,8 x 0,8	2.000
	CRP-F608P	6,35 x 0,8	1.500
1,5÷2,5 (16÷14)	CBP-F408P	4,8 x 0,8	1.500
	CBP-F608P	6,35 x 0,8	1.500
4÷6 (12÷10)	CGP-F608P	6,35 x 0,8	1.250

\*Nur auf Anfrage lieferbar

### Gabelform

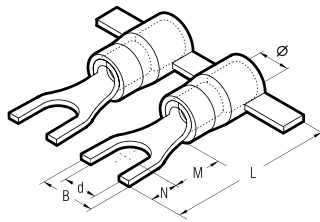

Leiterquerschnitt mm <sup>2</sup> (AWG)	Ø Bolzen mm	Typ	Abmessungen mm					Stück/Rolle	
			Ø	B	M	N	L		d
0,25÷1,5 (22÷16)	3	CRP-U3	4,0	5,5	5,5	4,0	19,6	3,2	2.000
	3,5	CRP-U3.5	4,0	6,0	6,5	3,8	20,4	3,7	2.000
	3,5	CRP-U3.5/2*	4,0	6,4	6,5	3,8	20,4	3,7	2.000
	4	CRP-U4	4,0	6,5	7,5	3,7	21,3	4,3	2.000
	4	CRP-U4/1*	4,0	8,5	7,5	3,7	21,3	4,3	2.000
	4	CRP-U4/2*	4,0	7,5	7,5	3,7	21,3	4,3	2.000
	5	CRP-U5	4,0	8,5	7,5	3,7	21,3	5,3	2.000
	6	CRP-U6	4,0	9,4	8,1	4,7	22,9	6,4	2.000
1,5÷2,5 (16÷14)	6	CRP-U6/1*	4,0	12,0	9,2	7,1	26,4	6,4	2.000
	8	CRP-U8*	4,0	14,0	10,0	6,3	26,4	8,4	2.000
	3	CBP-U3	4,9	5,5	5,5	4,0	19,6	3,2	1.750
	3,5	CBP-U3.5	4,9	6,4	6,5	3,8	20,4	3,7	1.750
	4	CBP-U4	4,9	6,5	7,5	3,7	21,3	4,3	1.750
	4	CBP-U4/1*	4,9	8,5	7,5	3,7	21,3	4,3	1.750
4÷6 (12÷10)	4	CBP-U4/2*	4,9	7,5	7,5	3,7	21,3	4,3	1.750
	5	CBP-U5	4,9	8,5	7,5	3,7	21,3	5,3	1.750
	6	CBP-U6	4,9	9,4	8,1	4,7	22,9	6,4	1.750
	3,5	CGP-U3.5*	6,6	7,5	8,5	3,9	26,5	3,7	1.250
	4	CGP-U4*	6,6	7,5	8,0	4,4	26,5	4,3	1.250
	5	CGP-U5	6,6	9,5	8,0	4,4	26,5	5,3	1.250

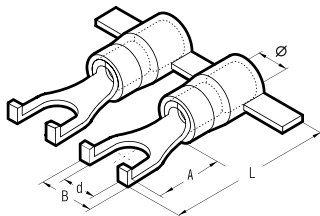

Leiterquerschnitt mm <sup>2</sup> (AWG)	Ø Bolzen mm	Typ	Abmessungen mm					Stück/Rolle
			Ø	B	A	L	d	
1,5÷2,5 (16÷14)	4	CBP-U 4/3L*	4,9	6,5	9,5	14,5	4,3	1.750

### Ringform

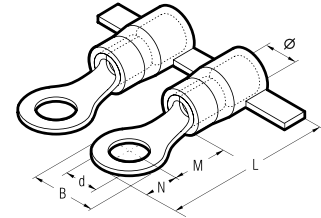

Leiterquerschnitt mm <sup>2</sup> (AWG)	Ø Bolzen mm	Typ	Abmessungen mm					Stück/Rolle	
			Ø	B	M	N	L		d
0,25÷1,5 (22÷16)	3	CRP-M 3	4,0	5,6	4,5	2,8	17,4	3,2	2.000
	3,5	CRP-M 3.5*	4,0	5,6	4,5	2,8	17,4	3,7	2.000
	3,5	CRP-M 3.5/1	4,0	6,2	7,1	3,1	20,2	3,7	2.000
	4	CRP-M 4	4,0	7,0	6,5	3,5	20,1	4,3	2.000
	4	CRP-M 4/3*	4,0	7,8	7,1	3,9	21,1	4,3	2.000
	5	CRP-M 5	4,0	7,8	7,1	3,9	21,1	5,3	2.000
	6	CRP-M 6	4,0	9,4	8,1	4,7	22,9	6,4	2.000
	6	CRP-M 6/1*	4,0	12,0	10,3	6,0	26,4	6,4	2.000
1,5÷2,5 (16÷14)	7	CRP-M 7	4,0	9,4	8,1	4,7	22,9	7,2	2.000
	8	CRP-M 8	4,0	12,0	10,3	6,0	26,4	8,4	2.000
	3	CBP-M 3	4,9	5,6	5,0	2,8	17,9	3,2	1.750
	3,5	CBP-M 3.5	4,9	5,6	5,0	2,8	17,9	3,7	1.750
	3,5	CBP-M 3.5/1*	4,9	6,2	6,5	3,1	19,6	3,7	1.750
	4	CBP-M 4	4,9	8,0	6,5	4,0	20,6	4,3	1.750
	5	CBP-M 5	4,9	8,0	7,5	4,0	21,6	5,3	1.750
	6	CBP-M 6	4,9	9,4	8,6	4,7	23,4	6,4	1.750
4÷6 (12÷10)	6	CBP-M 6/1*	4,9	12,0	10,3	6,0	26,4	6,4	1.750
	7	CBP-M 7	4,9	10,0	7,8	5,0	22,9	7,2	1.750
	8	CBP-M 8	4,9	12,0	10,3	6,0	26,4	8,4	1.750
	3	CGP-M 3	6,6	8,0	8,1	4,0	26,2	3,2	1.250
	3,5	CGP-M 3.5	6,6	8,0	8,1	4,0	26,2	3,7	1.250
	4	CGP-M 4	6,6	9,0	8,1	4,5	26,7	4,3	1.250
	5	CGP-M 5	6,6	9,0	8,1	4,5	26,7	5,3	1.250
	6	CGP-M 6	6,6	11,0	11,1	5,5	30,7	6,4	1.250
	6	CGP-M 6/1*	6,6	11,0	8,1	5,5	27,7	6,4	1.250
	7	CGP-M 7	6,6	11,0	11,1	5,5	30,7	7,2	1.000
8	CGP-M 8	6,6	13,6	12,1	6,8	33,0	8,4	1.250	
8	CGP-M 8/1*	6,6	11,0	8,1	5,5	27,7	8,4	1.250	
10	CGP-M10	6,6	13,6	12,1	6,8	33,0	10,5	1.250	

### Flachstiftkralen

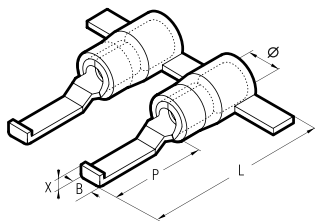

Leiterquerschnitt mm <sup>2</sup> (AWG)	Typ	Abmessungen mm					Stück/Rolle
		Ø	B	P	L	X	
0,25÷1,5 (22÷16)	CRP-PPL30*	4,0	3,0	17,5	28,8	1,7	2.000
1,5÷2,5 (16÷14)	CBP-PPL30*	4,9	3,0	17,5	28,8	1,7	1.750



Wechselbare Press- und Vorschub-einsätze für die Verpressung von diesem Verbindungsmaterial sind für die Tischpresse ELB-3 verfügbar (siehe Seite 180).

\*Ohne UL-Zulassung

\*Nur auf Anfrage lieferbar

# PKD

## ISOLIERTE ADERENDHÜLSEN PA6

für feindrähtige Kupferleiter

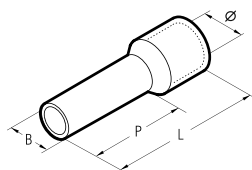

PKD Aderendhülsen sind aus elektrolytischem Kupfer mit einem Kupfergehalt von mehr als 99,9% und elektrolytisch verzinkt.

Dank ihrer kleinen Abmessungen ermöglichen sie das Verpressen auf engstem Raum.

**PKD Aderendhülsen entsprechen DIN 46228/4**

Thermische Eigenschaften: von -20 bis +115 °C laufend (Kurzfristig bis 130 °C).

Presswerkzeuge auf den Seiten 146 bis 179, 231-234, 260-265.

MIT Einsätze für handhydraulische Presswerkzeuge (siehe Seite 314-315).



- **VALSTAR-N1** **NEW**  
(siehe Seite 174)
- **Werkzeug Typ ZKE610N**  
(siehe Seite 157)
- **VALSTAR-N2** **NEW**  
(siehe Seite 174)
- **Werkzeug Typ ZKE610N**  
(siehe Seite 157)
- **VALSTAR-N3** **NEW**  
(siehe Seite 174)
- **Werkzeug Typ ZKE610N**  
(siehe Seite 157)

Leiterquerschnitt mm²	Typ	Abmessungen mm				Isolierfarbe	VPE
		Ø	B	P	L		
0,25	PKD02508D*	1,8	1,05	8,0	12,0	● blau	500
	PKD506	2,6	1,4	6,0	12,0		500
0,3+0,5	PKD508	2,6	1,4	8,0	14,0	○ weiss	500
	PKD510	2,6	1,4	10,0	16,0		500
	PKD7506	2,8	1,6	6,0	12,0		500
0,75	PKD7508	2,8	1,6	8,0	14,0		500
	PKD7510	2,8	1,6	10,0	16,0	● grau	500
	PKD7512	2,8	1,6	12,0	18,0		500
1	PKD106	3,0	1,8	6,0	12,0		500
	PKD108	3,0	1,8	8,0	14,0		500
	PKD110	3,0	1,8	10,0	16,0	● rot	500
	PKD112	3,0	1,8	12,0	18,0		500
1,5	PKD1508	3,5	2,1	8,0	14,0		500
	PKD1510	3,5	2,1	10,0	16,0		500
	PKD1512	3,5	2,1	12,0	18,0	● schwarz	500
2,5	PKD1518	3,5	2,1	18,0	24,0		500
	PKD2508	4,2	2,6	8,0	14,0		500
	PKD2512	4,2	2,6	12,0	18,0	● blau	500
4	PKD2518	4,2	2,6	18,0	24,0		500
	PKD410	4,8	3,3	10,0	18,0		200
	PKD412	4,8	3,3	12,0	20,0	● grau	200
6	PKD418	4,8	3,3	18,0	26,0		200
	PKD612	6,3	4,0	12,0	20,0	● gelb	100
10	PKD618	6,3	4,0	18,0	26,0		100
	PKD1012	7,6	5,0	12,0	22,0	● rot	100
16	PKD1018	7,6	5,0	18,0	28,0		100
	PKD1612	8,8	6,4	12,0	24,0	● blau	100
25	PKD1618	8,8	6,4	18,0	28,0		100
	PKD25016	11,2	7,9	16,0	30,0		50
	PKD25018	11,2	7,9	18,0	32,0	● gelb	50
35	PKD25022	11,2	7,9	22,0	36,0		50
	PKD35016	12,7	8,9	16,0	30,0		50
	PKD35018	12,7	8,9	18,0	32,0	● rot	50
50	PKD35025	12,7	8,9	25,0	39,0		50
	PKD50020	15,0	11,0	20,0	36,0	● blau	50
	PKD50025	15,0	11,0	25,0	41,0		50

\*Ohne UL-Zulassung

# PKD-SB

## SORTIMENTSBOXEN



**SORTIMENTSBOX Aderendhülsen PKD4-16SB**  
Isolierte Aderendhülsen nach DIN-Farbcode von 4 bis 16 mm²

**SORTIMENTSBOX Aderendhülsen PKD0.5-2.5SB**  
Isolierte Aderendhülsen nach DIN-Farbcode von 0,5 bis 2,5 mm²

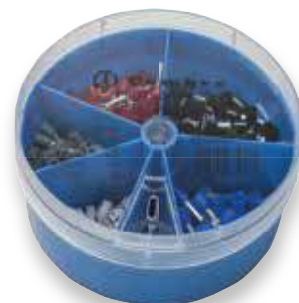



## ISOLIERTE ADERENDHÜLSEN PA6

für feindrätige Kupferleiter

Leiterquer- schnitt mm <sup>2</sup>	Typ	Abmessungen mm				Isolierfarbe	VPE
		Ø	B	P	L		
0,1÷0,3	PKE348*	2,0	0,9	8,0	12,0	rosa	500
0,3÷0,5	PKE508*	2,6	1,4	8,0	14,0	weiss	500
0,75	PKE7508	2,8	1,6	8,0	14,0	blau	500
1	PKE108*	3,0	1,8	8,0	14,0	rot	500
	PKE1508*	3,5	2,1	8,0	14,0		500
1,5	PKE1510*	3,5	2,1	10,0	16,0	schwarz	500
	PKE1518*	3,5	2,1	18,0	24,0		500
2,5	PKE2508	4,2	2,6	8,0	14,0		500
	PKE2512	4,2	2,6	12,0	18,0	grau	500
	PKE2518	4,2	2,6	18,0	24,0		500
4	PKE410	4,8	3,3	10,0	18,0		200
	PKE412	4,8	3,3	12,0	20,0	orange	200
	PKE418	4,8	3,3	18,0	26,0		200
6	PKE612	6,3	4,0	12,0	20,0		100
	PKE618	6,3	4,0	18,0	26,0	grün	100
10	PKE1012	7,6	5,0	12,0	22,0		100
	PKE1018	7,6	5,0	18,0	28,0	braun	100
16	PKE1612	8,8	6,2	12,0	23,0		100
	PKE1618	8,8	6,2	18,0	29,0	elfenbein	100
25	PKE25016	11,2	7,9	16,0	30,0		50
	PKE25022	11,2	7,9	22,0	36,0	schwarz	50

\*Gemäss DIN 46228/4 \*Ohne UL-Zulassung

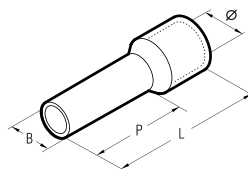

## ISOLIERTE ADERENDHÜLSEN PA6

für feindrätige Kupferleiter

Leiterquer- schnitt mm <sup>2</sup>	Typ	Abmessungen mm				Isolierfarbe	VPE
		Ø	B	P	L		
0,1÷0,3	PKC306*	1,9	1,1	6,0	10,0	türkis	500
	PKC308*	1,9	1,1	8,0	12,0		500
0,3÷0,5	PKC508	2,6	1,4	8,0	14,0	orange	500
	PKC510	2,6	1,4	10,0	16,0		500
0,75	PKC7508	2,8	1,6	8,0	14,0	weiss	500
	PKC7512	2,8	1,6	12,0	18,0		500
1	PKC108	3,0	1,8	8,0	14,0	gelb	500
	PKC112	3,0	1,8	12,0	18,0		500
1,5	PKC1508	3,5	2,1	8,0	14,0		500
	PKC1510	3,5	2,1	10,0	16,0	rot	500
	PKC1518	3,5	2,1	18,0	24,0		500
2,5	PKC2508*	4,2	2,6	8,0	14,0		500
	PKC2512*	4,2	2,6	12,0	18,0	blau	500
	PKC2518*	4,2	2,6	18,0	24,0		500
4	PKC410*	4,8	3,3	10,0	18,0		200
	PKC412*	4,8	3,3	12,0	20,0	grau	200
	PKC418*	4,8	3,3	18,0	26,0		200
6	PKC612	6,3	4,0	12,0	20,0	schwarz	100
	PKC618	6,3	4,0	18,0	26,0		100
10	PKC1012	7,6	5,0	12,0	22,0		100
	PKC1018	7,6	5,0	18,0	28,0	elfenbein	100
16	PKC1612	8,8	6,2	12,0	23,0		100
	PKC1618	8,8	6,2	18,0	29,0	grün	100
25	PKC25016	11,2	7,9	16,0	30,0		50
	PKC25022	11,2	7,9	22,0	36,0	braun	50
35	PKC35016	12,7	8,9	16,0	30,0		50
	PKC35025	12,7	8,9	25,0	39,0	beige	50
50	PKC50020	15,0	11,0	20,0	36,0		50
	PKC50025	15,0	11,0	25,0	41,0	oliv	50
70	PKC70022*	16,0	14,3	22,0	38,0	gelb	25
95	PKC95025*	18,0	15,7	25,0	44,0	rot	25
120	PKC120027*	21,0	17,5	27,0	48,0	blau	25

\*Gemäss DIN 46228/4 \*Ohne UL-Zulassung

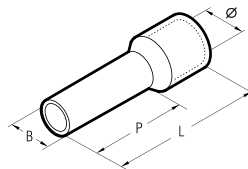

# PKK



PKK Aderendhülsen sind aus Elektrolytkupfer mit einem Kupfergehalt von mehr als 99,9% und galvanisch verzinkt. Sie sind speziell in den Abmessungen für kurz- und erdschlusssichere Leitungen entwickelt worden. Der Kunststoffkragen ist aus Polyamid. Thermische Eigenschaften: von -20 bis +115 °C laufend (Kurzfristig bis 130 °C).

# ISOLIERTE ADERENDHÜLSEN PA6

für kurz- und erdschlusssichere Leitungen

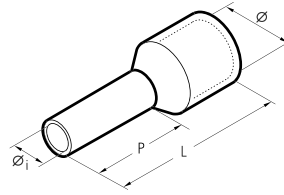

HF  
HALOGEN  
FREE

Leiterquerschnitt mm <sup>2</sup>	Typ	Abmessungen mm				Isolierfarbe	VPE
		Ø	Ø <sub>i</sub>	P	L		
1,5	PKK1508	6,4	1,8	8,0	17,5	● schwarz	100
	PKK1510	6,4	1,8	10,0	19,5		100
2,5	PKK2508	7,3	2,3	8,0	17,5	● blau	100
	PKK2512	7,3	2,3	12,0	21,5		100
4	PKK410	7,3	2,9	10,0	19,5	○ grau	100
6	PKK612	8,1	3,6	12,0	23,0	● gelb	100
10	PKK1012	9,6	4,6	12,0	24,0	● rot	100
16	PKK1612	11,9	6,0	12,0	25,5	● blau	100

Presswerkzeuge auf den Seiten 146 bis 179, 231-234, 260-265.

MTT Einsätze für handhydraulische Presswerkzeuge (siehe Seite 314-315).

# PKT

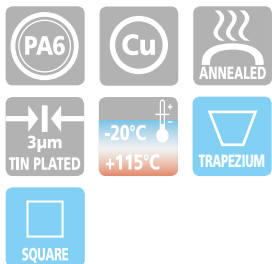

PKT Aderendhülsen sind aus elektrolytischem Kupfer mit einem Kupfergehalt von mehr als 99,9% und elektrolytisch verzinkt. Sie sind speziell für die Anwendungsfälle entwickelt worden, bei denen zwei Leiter gleichen Querschnitts in eine Aderendhülse eingeführt werden müssen. Thermische Eigenschaften: von -20 bis +115 °C laufend (Kurzfristig bis 130 °C). Presswerkzeuge auf den Seiten 146 bis 179, 231-234, 260-265. MTT Einsätze für handhydraulische Presswerkzeuge (siehe Seite 314-315).

# ISOLIERTE ZWILLINGSADERENDHÜLSEN PA6

für feindrähtige Kupferleiter

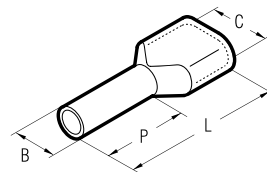

HF  
HALOGEN  
FREE

Leiterquerschnitt mm <sup>2</sup>	Typ	Abmessungen mm				Isolierfarbe	ND#1, ND#2, ND#3, ND#4 und HNKE 50 Pressnut	VPE
		C	B	P	L			
2 x 0,5	PKT508	4,7x2,6	1,5	8,0	14,0	○ weiss	*	500
	PKT510	4,9x2,6	1,5	10,0	18,0			500
	PKT7508	5,0x2,8	1,8	8,0	15,0			100
2 x 0,75	PKT7512	5,2x2,6	1,8	12,0	19,0	○ grau	1,5	100
	PKT7518	5,5x3,0	1,7	18,0	24,0			100
2 x 1	PKT108	5,4x3,4	2,0	8,0	16,0	● rot	2,5	100
2 x 1,5	PKT112	5,8x3,2	2,0	12,0	19,0	● schwarz	2,5	100
	PKT1508	6,6x3,6	2,3	8,0	16,0			100
2 x 2,5	PKT1512	6,6x3,6	2,3	12,0	20,0	● blau	4	100
	PKT2510	7,8x4,2	2,8	10,0	20,0			100
2 x 4	PKT2512	7,8x4,2	2,8	12,0	22,0	○ grau	6	100
	PKT412	8,8x4,9	3,7	12,0	23,0			100
2 x 6	PKT612	11,4x6,2	4,5	12,0	23,0	● gelb	10	100
	PKT618	11,4x6,2	4,5	18,0	29,0			100
2 x 10	PKT1012	13,4x7,6	5,8	12,0	24,0	● rot	16	50
	PKT1018	13,4x7,6	5,8	18,0	30,0			50
2 x 16	PKT1616	17,2x9,5	8,3	16,0	29,0	● blau	35	50
	PKT1625	17,2x9,5	8,3	25,0	38,0			50

\* Für diesen Querschnitt ZKE610, ZKE6-F verwenden

# UNISOLIERTE ADERENDHÜLSEN

für feindrähtige Kupferleiter

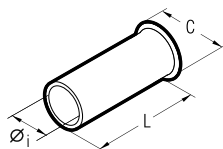

# KE



Leiterquerschnitt mm <sup>2</sup>	Typ	Abmessungen mm			VPE
		Øi	L	C	
0,2	KE02505ST*	0,8	5,0	1,7	500
0,5	KE506ST	1,0	6,0	2,1	500
	KE508ST*	1,0	8,0	2,1	500
0,75	KE7506ST	1,2	6,0	2,3	500
	KE7508ST*	1,2	8,0	2,3	500
1	KE106ST	1,4	6,0	2,5	500
	KE110ST	1,4	10,0	2,5	500
1,5	KE1508ST	1,7	8,0	2,8	500
	KE1510ST	1,7	10,0	2,8	500
	KE1512ST	1,7	12,0	2,8	500
2,5	KE2507ST	2,2	7,0	3,4	500
	KE2510ST	2,2	10,0	3,4	500
4	KE409ST	2,8	9,0	4,0	500
	KE412ST	2,8	12,0	4,0	500
	KE418ST*	2,8	18,0	4,0	500
6	KE610ST	3,5	10,0	4,7	500
	KE612ST	3,5	12,0	4,7	500
	KE615ST	3,5	15,0	4,7	500
	KE616ST	3,5	15,0	4,7	500
10	KE1012ST	4,5	12,0	5,8	250
	KE1015ST	4,5	15,0	5,8	100
	KE1016ST	4,5	15,0	5,8	250
16	KE1612ST	5,8	12,0	7,5	250
	KE1615ST	5,8	15,0	7,5	100
25	KE25015ST*	7,3	15,0	9,5	100
	KE25018ST	7,3	18,0	9,5	100
35	KE35018ST	8,3	18,0	11,0	100
50	KE50022ST*	10,3	22,0	13,0	100
70	KE70025ST*	12,5	25,0	15,0	50
95	KE95032ST*	14,5	32,0	17,0	50
120	KE120032ST*	17,2	32,0	19,0	50

\* Längen nicht nach DIN 46228/1



KE Aderendhülsen sind aus elektrolytischem Kupfer Typ CW024A gemäß EN12449 mit einem Kupfergehalt von mehr als 99,9% und elektrolytisch verzinkt.

Dank ihrer kleinen Abmessungen ermöglichen sie das Verpressen auf engstem Raum.

**KE Aderendhülsen entsprechen DIN 46228/1.**

Presswerkzeuge auf den Seiten 146 bis 179, 231-234, 260-265.

MIT Einsätze für handhydraulische Presswerkzeuge (siehe Seite 314-315).

# CPKD CPKC

## I SOLIERTE ADERENDHÜSEN AUF BAND

für feindrähtige Kupferleiter

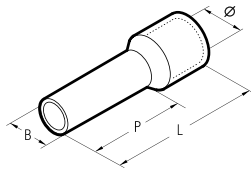

Leiterquerschnitt mm <sup>2</sup>	Typ	Abmessungen mm				Isolierfarbe	VPE
		Ø	B	P	L		
0,3±0,5	CPKD508	2,6	1,3	8,0	14,0	○ weiss	5.000
0,75	CPKD7508	2,8	1,5	8,0	14,0	● grau	5.000
0,75	CPKC7508	2,8	1,5	8,0	14,0	○ weiss	5.000
1	CPKD108	3,0	1,7	8,0	14,0	● rot	5.000
1,5	CPKD1508	3,5	2,0	8,0	14,0	● schwarz	5.000
2,5	CPKD2508	4,2	2,5	8,0	14,0	● blau	3.000

Rollendurchmesser 320 mm; Innendurchmesser Aufnahme 21 mm  
**PKD Aderendhülsen entsprechen DIN 46228/4**

Wechselbare Press- und Vorschub-einsätze für die Verpressung von diesem Verbindungsmaterial sind für die Tischpresse ELB-3 verfügbar (siehe Seite 180).



# PC-ISOLIERTE ROHRKABELSCHUHE

# P-M

Prüfung nach EN 45545-2:2013

EN  
45545



HF  
HALOGEN  
FREE

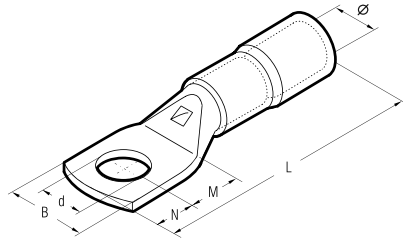

Leiterquerschnitt mm <sup>2</sup>	Ø Bolzen mm	Typ	Abmessungen mm						Isolierfarbe	VPE
			Ø	B	M	N	L	d		
0,25÷1,5	3	P03-M3	4,0	6,0	4,5	3,5	22,0	3,2	ROT	100
	3,5	P03-M3,5	4,0	6,5	4,5	3,5	22,0	3,7		100
	4	P03-M4	4,0	6,5	5,0	4,0	23,0	4,3		100
	5	P03-M5	4,0	7,5	5,5	4,5	24,0	5,3		100
	6	P03-M6	4,0	9,0	6,0	5,0	25,0	6,4		100
1,5÷2,5	3	P06-M3	4,9	6,0	4,5	3,5	22,6	3,2	BLAU	100
	3,5	P06-M3,5	4,9	6,5	4,5	3,5	22,6	3,7		100
	4	P06-M4	4,9	7,5	5,0	4,0	23,6	4,3		100
	5	P06-M5	4,9	8,5	5,5	4,5	24,6	5,3		100
	6	P06-M6	4,9	9,0	6,0	5,0	25,6	6,4		100
	8	P06-M8	4,9	12,0	9,0	8,0	31,3	8,4		100
4÷6	3	P1-M3	6,7	7,5	4,5	3,5	28,0	3,2	GELB	100
	3,5	P1-M3,5	6,7	7,5	4,5	3,5	28,0	3,7		100
	4	P1-M4	6,7	8,0	5,0	4,0	30,0	4,3		100
	5	P1-M5	6,7	9,0	6,5	6,0	32,3	5,3		100
	6	P1-M6	6,7	11,0	7,0	6,0	32,8	6,4		100
	8	P1-M8	6,7	14,0	9,0	8,0	36,8	8,4		100
	10	P1-M10	6,7	16,5	11,0	10,0	41,4	10,5		100
	12	P1-M12	6,7	20,0	16,0	12,0	53,5	13,2		100



- Werkstoff: Kupfer mit einem Kupfergehalt von mehr als 99,9%
- Elektrolytisch verzinkt
  - Thermische Eigenschaften:
    - von -20 bis +115 °C laufend (Kurzfristig bis 130 °C).
  - Verwenden Sie zur Installation der P-M-Serie die Werkzeuge HP3 und HP5 (siehe Seite 146-147).

# ANE-M

## NYLON-ISOLIERTE ROHRKABELSCHUHE PA6.6

für feindrähtige Leiter

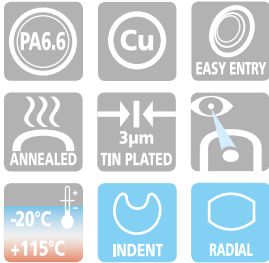
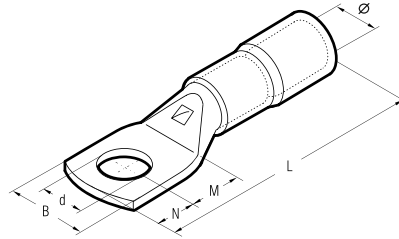

Die Kabelschuhe vom Typ ANE-M werden aus nahtlosem Kupferrohr gefertigt mit einem Kupfergehalt von mehr als 99,9%.

Die sorgfältig elektrolytisch verzinnete Oberfläche schützt auf der einen Seite ausgezeichnet vor Korrosion und bewirkt auf der anderen Seite einen niedrigen elektrischen Übergangswiderstand an der Kontaktfläche.

Der Rohrbereich ist so ausgeführt, dass ein Optimum an mechanischer Festigkeit und elektrischer Leitfähigkeit erreicht wird.

Für die Verarbeitung von ANE nylon-isolierten Materialien hat CEMBRE eine spezielle Serie von Presswerkzeugen und Zubehör entwickelt (siehe Seite 314-315), die elektrisch und mechanisch optimale Eigenschaften garantieren.

Der Nylon-Einführungsstutzen ermöglicht eine leichte und saubere Einführung der Kabellitze.

Die isolierte Kabeleinführung besteht aus schwarzem Nylon.

Dank der Nylontülle benötigt man kein weiteres isolierendes Mittel wie Gummitülle oder Schrumpfschlauch.

Weiterhin bietet die Nylontülle einen Anschlag für die Kabeleinführung.

Nylon Thermische Eigenschaften: von -20 bis +115 °C laufend (Kurzfristig bis 130 °C).

Leiterquerschnitt feindrähtig mm²	Ø Bolzen mm	Typ	Abmessungen mm						VPE	Mechanische Werkzeuge		Hydraulische Werkzeuge	
			Ø	B	M	N	L	d					
10	4	ANE2-M4	8,0	10,0	5,0	4,0	34,1	4,3	100	HNN3	HNN4	B15MD	HT15D RH50 RHM50 B500ND HT61 RH61 B600 HT81-UD RHU81D
	5	ANE2-M5	8,0	10,0	6,5	6,0	37,6	5,3	100				
	6	ANE2-M6	8,0	11,0	7,0	6,0	38,1	6,4	100				
	8	ANE2-M8	8,0	15,0	9,0	8,0	42,1	8,4	100				
	10	ANE2-M10	8,0	18,0	11,0	10,0	46,1	10,5	100				
	12	ANE2-M12	8,0	19,0	14,0	12,0	51,1	13,2	100				
16	4	ANE3-M4	9,2	11,5	5,0	4,0	38,6	4,3	100	HNN3	HNN4	B15MD	HT15D RH50 RHM50 B500ND HT61 RH61 B600 HT81-UD RHU81D
	5	ANE3-M5	9,2	11,5	6,5	6,0	42,1	5,3	100				
	6	ANE3-M6	9,2	11,5	7,0	6,0	42,6	6,4	100				
	8	ANE3-M8	9,2	15,0	9,0	8,0	46,6	8,4	100				
	10	ANE3-M10	9,2	18,0	11,0	10,0	50,6	10,5	100				
	12	ANE3-M12	9,2	20,0	14,0	12,0	55,6	13,2	100				
25	4	ANE5-M4	11,1	14,0	5,0	4,0	41,0	4,3	100	TNN70	TNN120	B15MD	HT15D RH50 RHM50 B500ND HT61 RH61 B600 HT81-UD RHU81D
	5	ANE5-M5	11,1	14,0	6,5	6,0	44,5	5,3	100				
	6	ANE5-M6	11,1	14,0	7,0	6,0	45,0	6,4	100				
	8	ANE5-M8	11,1	15,0	9,0	8,0	49,0	8,4	100				
	10	ANE5-M10	11,1	18,0	11,0	10,0	53,0	10,5	100				
	12	ANE5-M12	11,1	21,0	14,0	12,0	58,0	13,2	50				
35	6	ANE7-M6	13,6	17,0	7,0	6,0	50,0	6,4	50	TNN70	TNN120	B15MD	HT15D RH50 RHM50 B500ND HT61 RH61 B600 HT81-UD RHU81D
	8	ANE7-M8	13,6	17,0	9,0	8,0	54,0	8,4	50				
	10	ANE7-M10	13,6	19,0	11,0	10,0	58,0	10,5	50				
	12	ANE7-M12	13,6	21,0	14,0	12,0	63,0	13,2	50				
	6	ANE10-M6	13,8	19,0	8,0	7,0	53,0	6,4	50				
	8	ANE10-M8	13,8	19,0	9,0	8,0	55,0	8,4	50				
50	10	ANE10-M10	13,8	20,0	11,5	9,5	59,0	10,5	50	TNN70	TNN120	B15MD	HT15D RH50 RHM50 B500ND HT61 RH61 B600 HT81-UD RHU81D
	12	ANE10-M12	13,8	21,0	12,0	12,0	62,0	13,2	50				
	14	ANE10-M14	13,8	25,0	16,0	14,0	70,0	15,0	50				
	6	ANE14-M6	15,8	21,0	8,0	7,0	61,0	6,4	25				
	8	ANE14-M8	15,8	21,0	9,0	8,0	63,0	8,0	25				
	10	ANE14-M10	15,8	21,0	11,0	10,0	67,0	10,5	25				
70	12	ANE14-M12	15,8	22,0	14,0	12,0	72,0	13,2	25	TNN70	TNN120	B15MD	HT15D RH50 RHM50 B500ND HT61 RH61 B600 HT81-UD RHU81D
	14	ANE14-M14	15,8	25,0	16,0	14,0	76,0	15,0	25				
	16	ANE14-M16	15,8	26,0	18,0	16,0	80,0	17,0	25				
	8	ANE19-M8	18,0	25,0	9,0	8,0	73,0	8,4	25				
	10	ANE19-M10	18,0	25,0	11,0	10,0	77,0	10,5	25				
	12	ANE19-M12	18,0	25,0	14,0	12,0	82,0	13,2	25				
95	14	ANE19-M14	18,0	25,0	16,0	14,0	86,0	15,0	25	TNN70	TNN120	B15MD	HT15D RH50 RHM50 B500ND HT61 RH61 B600 HT81-UD RHU81D
	16	ANE19-M16	18,0	27,0	18,0	16,0	80,0	17,0	25				
	20	ANE19-M20	18,0	29,5	22,0	20,0	98,0	21,0	25				
	8	ANE24-M8	20,0	28,5	9,0	8,0	73,7	8,4	25				
	10	ANE24-M10	20,0	28,5	11,0	10,0	77,7	10,5	25				
	12	ANE24-M12	20,0	28,5	14,0	12,0	86,5	13,2	25				
120	14	ANE24-M14	20,0	28,5	16,0	14,0	88,5	15,0	25	TNN70	TNN120	B15MD	HT15D RH50 RHM50 B500ND HT61 RH61 B600 HT81-UD RHU81D
	16	ANE24-M16	20,0	28,5	18,0	16,0	90,5	17,0	25				
	12	ANE30-M12	23,0	31,5	16,0	14,0	101,0	13,2	10				
	14	ANE30-M14	23,0	31,5	18,0	16,0	105,0	15,0	15				
	16	ANE30-M16	23,0	31,5	19,0	17,0	107,0	17,0	15				
	20	ANE30-M20	23,0	31,5	22,0	20,0	113,0	21,0	15				

# NYLON-ISOLIERTE ROHRKABELSCHUHE PA6.6

# ANE-M

für feindrähtige Leiter nach DIN EN 60228 bzw. VDE 0295 Klasse 5 und 6

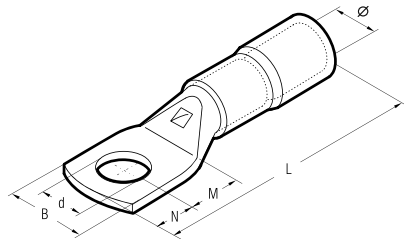

Leiterquerschnitt feindrähtig mm <sup>2</sup>	Ø Bolzen mm	Typ	Abmessungen mm						VPE	Mechanische Werkzeuge	Hydraulische Werkzeuge				
			Ø	B	M	N	L	d							
35	6	ANE9-M6/15*	13,6	15,0	8,0	7,0	54,0	6,4	50	TNN70	HT51D RH50 B500 HT161 RH61 B600 HT181-UD RHU81D				
	8	ANE9-M8	13,6	17,0	9,0	8,0	56,0	8,4	50						
	10	ANE9-M10	13,6	18,5	11,0	10,0	60,0	10,5	50						
	12	ANE9-M12	13,6	21,0	14,0	12,0	65,0	13,2	50						
50	6	ANE12-M6/15*	15,7	15,0	8,0	7,0	59,5	6,4	25			TNN120	HT131-C und alle 13 Tonnen Werkzeuge ECW-HBD		
	8	ANE12-M8	15,7	19,8	9,0	8,0	61,5	8,4	25						
	10	ANE12-M10	15,7	19,8	11,0	10,0	65,5	10,5	25						
	10	ANE12-M10/19*	15,7	19,0	11,0	10,0	65,5	10,5	25						
70	12	ANE12-M12	15,7	22,0	14,0	12,0	70,5	13,2	25					TNN120	HT131-C und alle 13 Tonnen Werkzeuge ECW-HBD
	6	ANE17-M6	17,9	23,0	8,0	7,0	63,8	6,4	25						
	8	ANE17-M8	17,9	23,0	9,0	8,0	65,8	8,4	25						
	10	ANE17-M10	17,9	23,0	11,0	10,0	69,8	10,5	25						
95	10	ANE17-M10/19*	17,9	19,0	11,0	10,0	69,8	10,5	25	TNN120	HT131-C und alle 13 Tonnen Werkzeuge ECW-HBD				
	12	ANE17-M12	17,9	23,0	14,0	12,0	74,8	13,2	25						
	14	ANE17-M14	17,9	25,0	15,5	12,0	76,3	15,0	25						
	16	ANE17-M16	17,9	27,0	16,5	13,5	78,8	17,0	25						
120	8	ANE20-M8	20,0	27,0	9,0	8,0	70,6	8,4	25			TNN120	HT131-C und alle 13 Tonnen Werkzeuge ECW-HBD		
	10	ANE20-M10	20,0	27,0	11,0	10,0	74,6	10,5	25						
	12	ANE20-M12	20,0	27,0	14,0	12,0	79,6	13,2	25						
	14	ANE20-M14	20,0	27,0	15,5	12,0	81,1	15,0	25						
150	16	ANE20-M16	20,0	27,0	16,5	13,5	83,6	17,0	25					TNN120	HT131-C und alle 13 Tonnen Werkzeuge ECW-HBD
	10	ANE29-M10	22,4	30,0	11,0	10,0	81,5	10,5	15						
	12	ANE29-M12	22,4	30,0	14,0	12,0	86,5	13,2	15						
	14	ANE29-M14	22,4	30,0	15,5	12,0	88,5	15,0	25						
150	16	ANE29-M16	22,4	30,0	16,5	13,5	90,5	17,0	25	TNN120	HT131-C und alle 13 Tonnen Werkzeuge ECW-HBD				
	20	ANE29-M20	22,4	30,0	22,0	20,0	102,5	21,0	20						
	12	ANE35-M12	25,0	34,2	16,0	14,0	95,0	13,2	15						
	14	ANE35-M14	25,0	34,2	18,0	16,0	99,0	15,0	15						
150	16	ANE35-M16	25,0	34,2	19,0	17,0	101,0	17,0	15			TNN120	HT131-C und alle 13 Tonnen Werkzeuge ECW-HBD		
	20	ANE35-M20	25,0	34,2	22,0	20,0	107,0	21,0	15						



Die Rohrkabelschuhe mit einer Isolationsfülle Typ ANE sind entwickelt worden, um den Anforderungen der Kunden zu entsprechen.

Für feindrähtige Leiter nach DIN EN 60228 bzw. VDE 0295 Klasse 5 und 6 (siehe Seite 344).

Der Innendurchmesser ist so angepasst, dass ein einfaches Einführen von feindrähtigen Kabeln problemlos möglich ist.

Unsere Kabelschuhe garantieren eine optimale elektrische Leitfähigkeit und ausgezeichnete Eigenschaften.

CEMBRE bietet das optimale Verhältnis von Qualität, Sicherheit und Preis.

Nylon Thermische Eigenschaften: von -20 bis +115 °C laufend (Kurzfristig bis 130 °C).

\* Kabelschuhe mit schmaler Lasche z.B. für Kompaktschalter.

# AN-M IN-M EN-M



## NYLON-ISOLIERTE RINGKABELSCHUHE PA6.6

für kurzschlussfeste Anschlussleitungen aus Kupfer

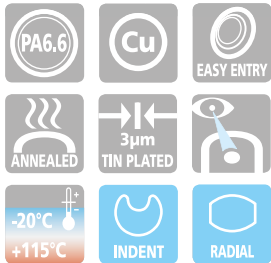
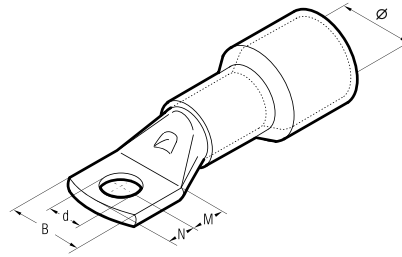

Diese Kabelschuhe aus elektrolytischem Kupfer mit einem Kupfergehalt von mehr als 99,9% sind für kurzschlussfeste Leitungen entwickelt worden.

Die Abmessungen sind so gewählt, dass eine sichere Verbindung gewährleistet ist und gleichzeitig auch Zugkräfte und Schwingungen keinen Einfluss auf die Verbindung haben.

Die Kabelschuhe werden nach der mechanischen Bearbeitung geölt und verzinkt.

Für jeden Kabelquerschnitt sind verschiedene Kabelschuhe mit unterschiedlichen Innendurchmessern der Isolationstülle vorhanden. Diese Tülle umschließt das Kabel und vermeidet damit eine übermäßige Biegung des Kabels am Kabelschuhende.

Für die Bestellung der Kabelschuhe muss der Durchmesser der Schraube angegeben werden z.B. AN 14-M8.

Die Abmessungen M, N und B entsprechen denen der CEMBRE Kabelschuhe Typ A-M.

Die Kabelschuhe können auch auf mehrdrähtigem Kabel benutzt werden, wenn mit Ovalpresseinsätzen MN ... RF gepresst wird (siehe Seite 314-315).

Nylon Thermische Eigenschaften: von -20 bis +115 °C laufend (Kurzfristig bis 130 °C).

Leiterquerschnitt mm <sup>2</sup>		Typ	Isolierung		Mechanische Werkzeuge	Hydraulische Werkzeuge								
mehrdrähtig	feindrähtig		Ø mm	Farbe										
1,5÷2,5		AN06-M.....	4,1	blau	HNN3									
		IN06-M.....	5,3	grün										
		ENR06-M.....	6,0											
		EN06-M.....	6,9	blau										
4÷6		AN1-M.....	5,3	gelb			HNN4							
		IN1-M.....	6,6	transparent										
		ON1-M.....	7,6											
		UN1-M.....	8,7	blau										
		EN1-M.....	14,1	rot										
		AN2-M.....	8,0	rot										
10		IN2-M.....	10,8	blau					TNN70	B15MD				
		ENR2-M.....	12,5											
		EN2-M.....	15,1	rot										
16		AN3-M.....	9,2	blau	TNN120	HT51D RH50 RHM50 B500 HT61 RH61 B600 HT81-JD RHU81D								
		EN3-M.....	11,7	rot										
		IN3-M.....	16,9	rot										
25		AN5-M.....	11,1	gelb							HT131-C und alle 13 Tonnen Werkzeuge	ECW-H3D		
		AN7-M.....	11,9	rot										
35	25	EN7-M.....	13,0	blau			HT131-C und alle 13 Tonnen Werkzeuge	ECW-H3D						
	35	IN7-M.....	18,7	rot										
		AN10-M.....	13,8	transparent										
50	35	IN10-M.....	15,0	blau									HT131-C und alle 13 Tonnen Werkzeuge	ECW-H3D
	50	ENR10-M.....	17,3											
		EN10-M.....	20,2	rot										
70	50	AN14-M.....	15,8	blau					HT131-C und alle 13 Tonnen Werkzeuge	ECW-H3D				
	70	IN14-M.....	16,9	rot										
		EN14-M.....	21,9	rot										
70		AN17-M.....	17,9	gelb	HT131-C und alle 13 Tonnen Werkzeuge	ECW-H3D								
		AN19-M.....	18,0	blau										
95	70	IN19-M.....	19,6	blau							HT131-C und alle 13 Tonnen Werkzeuge	ECW-H3D		
	95	EN19-M.....	24,3	rot										
		AN24-M.....	20,0	rot										
120	95	IN24-M.....	22,2	blau			HT131-C und alle 13 Tonnen Werkzeuge	ECW-H3D						
	120	EN24-M.....	27,1	rot										
		AN30-M.....	23,0	rot										
150	120	EN30-M.....	24,5	blau									HT131-C und alle 13 Tonnen Werkzeuge	ECW-H3D
	150	IN30-M.....	29,0	rot										
		AN37-M.....	29,0	blau										
185	150	IN37-M.....	31,6	rot					HT131-C und alle 13 Tonnen Werkzeuge	ECW-H3D				
	185	EN48-M.....	29,4	rot										
240	185	IN48-M.....	34,5	rot	HT131-C und alle 13 Tonnen Werkzeuge	ECW-H3D								
	240	EN60-M.....	33,5	rot										
300	240	IN60-M.....	38,0	rot							HT131-C und alle 13 Tonnen Werkzeuge	ECW-H3D		
		AN80-M.....	37,7	blau										
400	300	IN80-M.....	41,1	rot										
		AN80-M.....	37,7	blau										



## NYLON-ISOLIERTE GABELKABELSCHUHE PA6.6

für feindrähtige Leiter

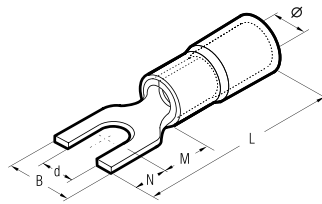

Leiterquerschnitt feindrähtig mm <sup>2</sup>	Ø Bolzen mm	Typ	Abmessungen mm						VPE	Mechanische Werkzeuge		Hydraulische Werkzeuge				
			Ø	B	M	N	L	d		HNN3	HNN4	TNN70	TNN120	B15MD	HT51D RH50 RHM50 B500 B500ND HT61 RH61 B600 HT81-UD RHU81D HT131-C und alle 13 Tonnen Werkzeuge	ECW-H3D
10	4	ANE2-U4	8,0	9,8	7,5	7,0	35,1	4,3	100	HNN3	HNN4	TNN70	TNN120	B15MD	HT51D RH50 RHM50 B500 B500ND HT61 RH61 B600 HT81-UD RHU81D HT131-C und alle 13 Tonnen Werkzeuge	ECW-H3D
	5	ANE2-U5	8,0	11,5	7,5	7,0	35,1	5,3	100							
16	4	ANE3-U4	9,2	10,0	10,0	8,0	41,1	4,3	100	HNN3	HNN4	TNN70	TNN120	B15MD	HT51D RH50 RHM50 B500 B500ND HT61 RH61 B600 HT81-UD RHU81D HT131-C und alle 13 Tonnen Werkzeuge	ECW-H3D
	5	ANE3-U5	9,2	11,5	10,0	8,0	41,1	5,3	100							

Die Kabelschuhe von Typ ANE-U werden aus Kupferblech gestanzt mit einem Kupfergehalt von mehr als 99,9%, geformt und gelötet. Der Nylon-Einführungsstutzen ermöglicht eine leichte und saubere Einführung der Kabellitze.

Für die Verarbeitung von ANE-U Nylon-isolierten Materialien hat CEMBRE eine spezielle Serie von Presswerkzeugen und Zubehör entwickelt, die elektrisch und mechanisch optimale Eigenschaften garantieren.

Nylon Thermische Eigenschaften: Thermische Eigenschaften: von -20 bis +115 °C laufend (Kurzfristig bis 130 °C).



## NYLON-ISOLIERTE STIFTKABELSCHUHE PA6.6

für feindrähtige Leiter

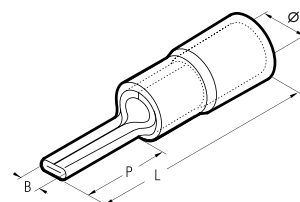

Leiterquerschnitt feindrähtig mm <sup>2</sup>	Typ	Abmessungen mm				VPE	Mechanische Werkzeuge		Hydraulische Werkzeuge				
		Ø	B	P	L		HNN3	HNN4	TNN70	TNN120	B15MD	HT51D RH50 RHM50 B500 B500ND HT61 RH61 B600 HT81-UD RHU81D HT131-C und alle 13 Tonnen Werkzeuge	ECW-H3D
10	ANE2-P12	8,0	4,3	14,5	35,1	100	HNN3	HNN4	TNN70	TNN120	B15MD	HT51D RH50 RHM50 B500 B500ND HT61 RH61 B600 HT81-UD RHU81D HT131-C und alle 13 Tonnen Werkzeuge	ECW-H3D
16	ANE3-P14	9,2	5,5	18,0	41,1	100							
25	ANE5-P16	11,1	7,0	20,3	45,0	100							
35	ANE7-P20	13,6	8,0	24,5	55,0	50							



Die Kabelschuhe von Typ ANE-P werden aus Kupferblech gestanzt mit einem Kupfergehalt von mehr als 99,9%, geformt und gelötet.

Thermische Eigenschaften: von -20 bis +115 °C laufend (Kurzfristig bis 130 °C).

# S

## UNISOLIERTE QUETSCHKABELSCHUHE

Typ "S" für Kupferleiter

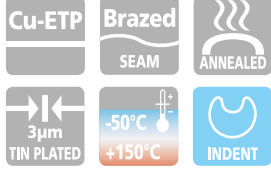

Die Quetschkabelschuhe der Serie "S" sind aus Kupferband gestanzt mit einem Kupfergehalt von mehr als 99,9%, gelötet und geglüht. Das Glühen verbessert die strukturellen Werkstoffeigenschaften und ermöglicht den Einsatz der Kabelschuhe auch bei mechanischen Schwingungen.

Durch eine Verzinnung der Oberfläche sind sie gegen Korrosion geschützt. Die Hülse wird gelötet. Die angeraute Oberfläche der Hülse verbessert den Kontakt zum Leiter, und erhöht die Zugfestigkeit der Verbindung.

Zur optimalen Verpressung sind die Handzangen HN1 und HN5 einzusetzen (siehe Seite 146 bis 177, 260).

### Stift

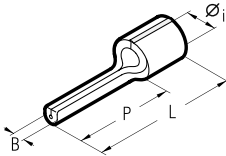

Leiterquerschnitt mm <sup>2</sup> (AWG)	Typ	Abmessungen mm				VPE
		Øi	B	P	L	
0,25÷1,5 [22÷16]	S1.5-P8	1,8	1,6	8,0	12,0	100
	S1.5-P10	1,8	1,6	10,0	14,0	100
	S1.5-P12	1,8	1,6	12,0	16,2	100
1,5÷2,5 [16÷14]	S2.5-P8	2,4	1,6	8,0	12,0	100
	S2.5-P10	2,4	1,6	10,0	14,0	100
	S2.5-P12	2,4	1,6	12,0	16,0	100
4÷6 [12÷10]	S6-P10	3,6	2,2	10,0	16,8	100
	S6-P12	3,6	2,2	12,0	19,0	100
	S6-P14	3,6	2,2	14,0	21,0	100

### Flachstift

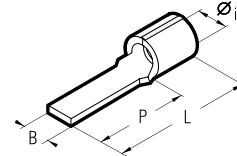

Leiterquerschnitt mm <sup>2</sup> (AWG)	Typ	Abmessungen mm				VPE
		Øi	B	P	L	
0,25÷1,5 [22÷16]	S1.5-PP12	1,8	3,0	12,8	17,0	100
	S1.5-PP12/1*	1,8	3,0	11,3	15,5	100
	S1.5-PP12/19	1,8	1,9	13,2	17,4	100
	S1.5-PP14	1,8	3,0	14,8	19,0	100
1,5÷2,5 [16÷14]	S2.5-PP12	2,4	3,5	12,8	17,0	100
	S2.5-PP12/25	2,4	2,5	13,3	17,5	100
	S2.5-PP16/25	2,4	2,5	17,2	21,4	100
4÷6 [12÷10]	S6-PP12	3,6	4,0	13,3	19,7	100
	S6-PP17	3,6	2,9	19,1	25,5	100

\*Nur auf Anfrage lieferbar

### Ringform

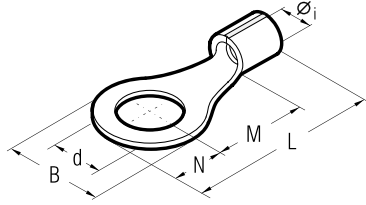

### Gabelform

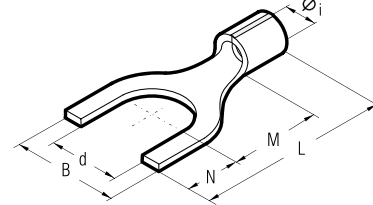

Leiterquerschnitt mm <sup>2</sup> (AWG)	Ø Bolzen mm	Typ	Abmessungen mm						VPE
			Øi	B	M	N	L	d	
0,25÷1,5 [22÷16]	2	S1.5-M2*	1,8	5,6	4,5	2,8	11,5	2,2	100
	3	S1.5-M3	1,8	5,6	4,5	2,8	11,5	3,2	100
	3,5	S1.5-M3.5	1,8	5,6	4,5	2,8	11,5	3,7	100
	3,5	S1.5-M3.5/1*	1,8	6,2	7,1	3,1	14,4	3,7	100
	4	S1.5-M4	1,8	7,0	6,5	3,5	14,2	4,3	100
	4	S1.5-M4/3*	1,8	7,8	7,1	3,9	15,2	4,3	100
	5	S1.5-M5	1,8	7,8	7,1	3,9	15,2	5,3	100
	6	S1.5-M6	1,8	9,4	8,1	4,7	17,0	6,4	100
	6	S1.5-M6/1	1,8	12,0	10,3	6,0	20,5	6,4	100
	7	S1.5-M7	1,8	9,4	8,1	4,7	17,0	7,2	100
	8	S1.5-M8	1,8	12,0	10,3	6,0	20,5	8,4	100
	10	S1.5-M10	1,8	15,5	13,0	7,7	25,0	10,5	100
12	S1.5-M12	1,8	18,0	15,5	9,0	28,7	13,0	100	
1,5÷2,5 [16÷14]	3	S2.5-M3	2,4	5,6	5,0	2,8	12,0	3,2	100
	3,5	S2.5-M3.5	2,4	5,6	5,0	2,8	12,0	3,7	100
	3,5	S2.5-M3.5/1*	2,4	6,2	6,5	3,1	13,8	3,7	100
	4	S2.5-M4	2,4	8,0	6,5	4,0	14,7	4,3	100
	5	S2.5-M5	2,4	8,0	7,5	4,0	15,7	5,3	100
	6	S2.5-M6	2,4	9,4	8,6	4,7	17,5	6,4	100
	6	S2.5-M6/1	2,4	12,0	10,3	6,0	20,5	6,4	100
	7	S2.5-M7	2,4	10,0	7,8	5,0	17,0	7,2	100
	8	S2.5-M8	2,4	12,0	10,3	6,0	20,5	8,4	100
	10	S2.5-M10	2,4	15,5	13,0	7,7	25,0	10,5	100
	12	S2.5-M12	2,4	18,0	15,5	9,0	28,7	13,0	100
	4÷6 [12÷10]	3	S6-M3	3,6	8,0	8,1	4,0	18,5	3,2
3,5		S6-M3.5	3,6	8,0	8,1	4,0	18,5	3,7	100
4		S6-M4	3,6	9,0	8,1	4,5	19,0	4,3	100
5		S6-M5	3,6	9,0	8,1	4,5	19,0	5,3	100
6		S6-M6	3,6	11,0	11,1	5,5	23,0	6,4	100
6		S6-M6/1*	3,6	11,0	8,1	5,5	20,0	6,4	100
7		S6-M7	3,6	11,0	11,1	5,5	23,0	7,2	100
8		S6-M8	3,6	13,6	12,1	6,8	25,3	8,4	100
8		S6-M8/1*	3,6	11,0	8,1	5,5	20,0	8,4	100
10		S6-M10	3,6	13,6	12,1	6,8	25,3	10,5	100
10		S6-M10/1	3,6	15,5	13,8	7,7	28,0	10,5	100
12		S6-M12	3,6	19,0	15,1	9,5	31,0	13,0	100
14	S6-M14	3,6	21,0	16,1	10,5	33,0	15,0	100	
16	S6-M16	3,6	24,0	17,1	12,0	35,5	17,0	100	
10 (8)	4	S10-M4	4,8	11,5	9,0	5,8	23,8	4,3	100
	5	S10-M5	4,8	11,5	9,0	5,8	23,8	5,3	100
	6	S10-M6	4,8	11,5	9,0	5,8	23,8	6,4	100
	7	S10-M7	4,8	11,5	9,0	5,8	23,8	7,2	100

Leiterquerschnitt mm <sup>2</sup> (AWG)	Ø Bolzen mm	Typ	Abmessungen mm						VPE
			Øi	B	M	N	L	d	
0,25÷1,5 [22÷16]	3	S1.5-U3	1,8	5,5	5,5	4,0	13,7	3,2	100
	3,5	S1.5-U3.5	1,8	6,0	6,5	3,8	14,5	3,7	100
	3,5	S1.5-U3.5/2*	1,8	6,4	6,5	3,8	14,5	3,7	100
	4	S1.5-U4	1,8	6,5	7,5	3,7	15,4	4,3	100
	4	S1.5-U4/1*	1,8	8,5	7,5	3,7	15,4	4,3	100
	4	S1.5-U4/2	1,8	7,5	7,5	3,7	15,4	4,3	100
	5	S1.5-U5	1,8	8,5	7,5	3,7	15,4	5,3	100
	5	S1.5-U5/1	1,8	9,4	7,5	3,7	15,4	5,3	100
	6	S1.5-U6	1,8	9,4	8,1	4,7	17,0	6,4	100
	6	S1.5-U6/1*	1,8	12,0	9,2	7,1	20,5	6,4	100
	8	S1.5-U8	1,8	14,0	10,0	6,3	20,5	8,4	100
	10	S1.5-U10	1,8	17,5	13,0	7,7	25,0	10,5	100
12	S1.5-U12	1,8	20,0	15,5	9,0	28,7	13,0	100	
1,5÷2,5 [16÷14]	3	S2.5-U3	2,4	5,5	5,5	4,0	13,7	3,2	100
	3,5	S2.5-U3.5	2,4	6,4	6,5	3,8	14,5	3,7	100
	3,5	S2.5-U3.5/1*	2,4	7,2	6,5	3,8	14,5	3,7	100
	4	S2.5-U4	2,4	6,5	7,5	3,7	15,4	4,3	100
	4	S2.5-U4/1*	2,4	8,5	7,5	3,7	15,4	4,3	100
	4	S2.5-U4/2*	2,4	7,5	7,5	3,7	15,4	4,3	100
	5	S2.5-U5	2,4	8,5	7,5	3,7	15,4	5,3	100
	6	S2.5-U6	2,4	9,4	8,1	4,7	17,0	6,4	100
	6	S2.5-U6/1*	2,4	12,0	9,2	7,1	20,5	6,4	100
	8	S2.5-U8	2,4	14,0	10,0	6,3	20,5	8,4	100
	10	S2.5-U10	2,4	17,5	13,0	7,7	25,0	10,5	100
	12	S2.5-U12	2,4	20,0	15,5	9,0	28,7	13,0	100
4÷6 [12÷10]	3,5	S6-U3.5	3,6	7,5	8,5	3,9	18,8	3,7	100
	4	S6-U4	3,6	7,5	8,0	4,4	18,8	4,3	100
	5	S6-U5	3,6	9,5	8,0	4,4	18,8	5,3	100
	6	S6-U6	3,6	10,0	11,0	5,5	22,9	6,4	100
	8	S6-U8	3,6	13,5	12,0	8,0	26,4	8,4	100
	10	S6-U10	3,6	15,5	13,0	8,0	27,4	10,5	100
	10	S6-U10/1*	3,6	17,5	13,8	7,7	28,0	10,5	100
	12	S6-U12	3,6	21,0	15,1	9,5	31,0	13,0	100
	14	S6-U14	3,6	23,0	16,1	10,5	33,0	15,0	100
	16	S6-U16*	3,6	26,0	17,1	11,5	35,0	17,0	100

\*Nur auf Anfrage lieferbar

# 1022 1020

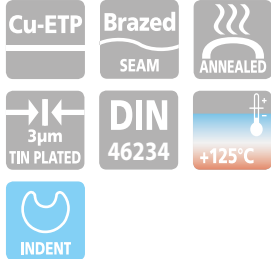

Ringform, DIN 46234 und ähnlich  
Cu-ETP nach DIN EN13599, gelötet, galv. Sn  
wärmebeständig bis +125°C  
Presswerkzeuge auf den Seiten  
150, 160-161, 231-304.

## QUETSCHKABELSCHUHE NACH DIN 46234

für Kupferleiter

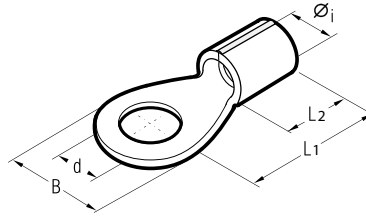

Leiterquerschnitt mm <sup>2</sup>	Flanschloch für Bolzen	Typ	Abmessungen mm					VPE
			Øi	l1	B	l2	d	
0,1 - 0,5	M 2	102200	1,2	10,0	5,0	4,1	2,2	1000
	M 2,5	102201	1,2	10,0	5,0	4,1	2,7	1000
	M 3	102202	1,2	10,0	5,0	4,1	3,2	1000
	M 3,5	102204	1,2	12,0	6,0	4,1	3,7	1000
	M 4	102206	1,2	12,0	6,5	4,1	4,3	1000
	M 5	102208	1,2	12,0	8,0	4,1	5,3	1000
0,5 - 1,0	M 2,5	102000*	1,6	10,8	6,0	4,8	2,7	100
	M 3	102002*	1,6	10,8	6,0	4,8	3,2	100
	M 3,5	102004*	1,6	10,8	6,0	4,8	3,7	100
	M 4	102006*	1,6	11,8	8,0	4,8	4,3	100
	M 5	102008*	1,6	12,8	10,0	4,8	5,3	100
	M 6	102010**	1,6	14,8	11,0	4,8	6,5	100
	M 8	102011**	1,6	17,0	12,0	4,8	8,4	100
	M 10	102010/10**	1,6	17,5	18,0	4,8	10,5	100
	M 12	102010/12**	1,6	17,5	18,0	4,8	13,0	100
	1,5 - 2,5	M 3	102012*	2,3	10,8	6,0	4,8	3,2
M 3,5		102014*	2,3	10,8	6,0	4,8	3,7	100
M 4		102016*	2,3	11,8	8,0	4,8	4,3	100
M 5		102018*	2,3	13,8	10,0	4,8	5,3	100
M 6		102020*	2,3	15,8	11,0	4,8	6,5	100
M 8		102022*	2,3	16,8	14,0	4,8	8,4	100
M 10		102023**	2,3	17,0	15,0	4,8	10,5	100
M 12		102023/12**	2,3	20,0	18,0	4,8	13,0	100
4 - 6	M 3	102025**	3,6	14,0	8,0	6,0	3,2	50
	M 4	102024*	3,6	14,0	8,0	6,0	4,3	50
	M 5	102026*	3,6	15,0	10,0	6,0	5,3	50
	M 6	102028*	3,6	16,0	11,0	6,0	6,5	50
	M 8	102030*	3,6	19,0	14,0	6,0	8,4	50
	M 10	102032*	3,6	21,0	18,0	6,0	10,5	50
	M 12	102033**	3,6	21,0	18,0	6,0	13,0	50
10	M 4	102034**	4,5	16,0	10,0	8,0	4,3	50
	M 5	102036*	4,5	16,0	10,0	8,0	5,3	50
	M 6	102038*	4,5	17,0	11,0	8,0	6,5	50
	M 8	102040*	4,5	20,0	14,0	8,0	8,4	50
	M 10	102042*	4,5	21,0	18,0	8,0	10,5	50
	M 12	102044*	4,5	23,0	22,0	8,0	13,0	50
16	M 4	102045*	5,8	20,0	11,0	10,0	4,3	50
	M 5	102046*	5,8	20,0	11,0	10,0	5,3	50
	M 6	102048*	5,8	20,0	11,0	10,0	6,5	50
	M 8	102050*	5,8	22,0	14,0	10,0	8,4	50
	M 10	102052*	5,8	24,0	18,0	10,0	10,5	50
	M 12	102054*	5,8	26,0	22,0	10,0	13,0	50

\*Ohne UL-Zulassung

\* nicht genormt - Abmessungen im Bereich der Kabeleinführung nach DIN 46234

# QUETSCHKABELSCHUHE NACH DIN 46234

für Kupferleiter

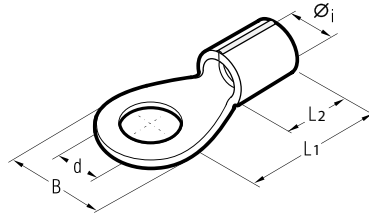

## 1020 1021



Leiterquerschnitt mm <sup>2</sup>	Flanschloch für Bolzen	Typ	Abmessungen mm					VPE
			Øi	l1	B	l2	d	
25	M 5	102056*	7,5	25,0	12,0	11,0	5,3	50
	M 6	102058*	7,5	25,0	12,0	11,0	6,5	50
	M 8	102060*	7,5	25,0	16,0	11,0	8,4	50
	M 10	102062*	7,5	26,0	18,0	11,0	10,5	50
	M 12	102064*	7,5	31,0	22,0	11,0	13,0	50
	M 14	102066**	7,5	31,0	22,0	11,0	15,0	50
35	M 16	102068*	7,5	35,0	28,0	11,0	17,0	50
	M 5	102069**	9,0	26,0	15,0	12,0	5,3	50
	M 6	102070*	9,0	26,0	15,0	12,0	6,5	50
	M 8	102072*	9,0	26,0	16,0	12,0	8,4	50
	M 10	102074*	9,0	27,0	18,0	12,0	10,5	50
	M 12	102076*	9,0	31,0	22,0	12,0	13,0	50
50	M 14	102078**	9,0	31,0	22,0	12,0	15,0	50
	M 16	102080*	9,0	35,0	28,0	12,0	17,0	50
	M 6	102082*	11,0	34,0	18,0	16,0	6,5	50
	M 8	102084*	11,0	34,0	18,0	16,0	8,4	50
	M 10	102086*	11,0	34,0	18,0	16,0	10,5	50
	M 12	102088*	11,0	36,0	22,0	16,0	13,0	50
70	M 14	102090**	11,0	36,0	22,0	16,0	15,0	50
	M 16	102092*	11,0	40,0	28,0	16,0	17,0	50
	M 6	102093*	13,0	38,0	22,0	18,0	6,5	25
	M 8	102094*	13,0	38,0	22,0	18,0	8,4	25
	M 10	102096*	13,0	38,0	22,0	18,0	10,5	25
	M 12	102098*	13,0	38,0	22,0	18,0	13,0	25
95	M 14	102100**	13,0	38,0	22,0	18,0	15,0	25
	M 16	102102*	13,0	42,0	28,0	18,0	17,0	25
	M 8	102103*	15,0	42,0	24,0	20,0	8,4	25
	M 10	102104*	15,0	42,0	24,0	20,0	10,5	25
	M 12	102106*	15,0	42,0	24,0	20,0	13,0	25
	M 14	102108**	15,0	42,0	24,0	20,0	15,0	25
120	M 16	102110*	15,0	44,0	28,0	20,0	17,0	25
	M 8	102111*	16,5	44,0	24,0	22,0	8,4	25
	M 10	102112*	16,5	44,0	24,0	22,0	10,5	25
	M 12	102114*	16,5	44,0	24,0	22,0	13,0	25
	M 14	102116**	16,5	44,0	24,0	22,0	15,0	25
	M 16	102118*	16,5	48,0	28,0	22,0	17,0	25
150	M 10	102120*	19,0	50,0	30,0	24,0	10,5	10
	M 12	102122*	19,0	50,0	30,0	24,0	13,0	10
	M 14	102124**	19,0	50,0	30,0	24,0	15,0	10
	M 16	102126*	19,0	50,0	30,0	24,0	17,0	10
185	M 10	102127*	21,0	50,0	36,0	28,0	10,5	10
	M 12	102128*	21,0	50,0	36,0	28,0	13,0	10
	M 14	102130**	21,0	50,0	36,0	28,0	15,0	10
	M 16	102132*	21,0	50,0	36,0	28,0	17,0	10
240	M 10	102133*	23,5	56,0	38,0	32,0	10,5	10
	M 12	102134*	23,5	56,0	38,0	32,0	13,0	10
	M 14	102136**	23,5	56,0	38,0	32,0	15,0	10
	M 16	102138*	23,5	56,0	38,0	32,0	17,0	10

\*Ohne UL-Zulassung

\*\*nicht genormt - Abmessungen im Bereich der Kabeleinführung nach DIN 46234

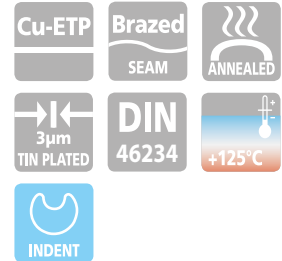

# 1029 1030

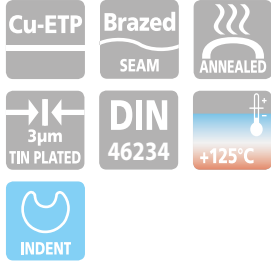

Gabelform ähnlich DIN 46234  
Cu-ETP nach DIN EN13599, gelötet, galv. Sn  
wärmebeständig bis +125°C  
Presswerkzeuge auf den Seiten 150, 160-161, 231-304.

## GABELKABELSCHUHE ÄHNLICH DIN46234

für Kupferleiter

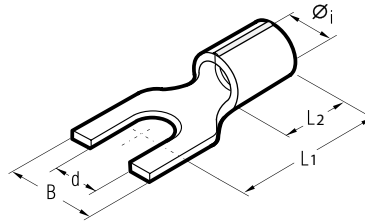

Leiterquerschnitt mm <sup>2</sup>	Flanschloch für Bolzen	Typ	Abmessungen mm					VPE
			Øi	L1	B	L2	d	
0,1 - 0,5	M 2	102990	1,2	10,0	5,0	4,1	2,2	100
	M 3	102992	1,2	10,0	5,0	4,1	3,2	100
	M 3,5	102994	1,2	12,0	6,0	4,1	3,7	100
	M 4	102996	1,2	12,0	6,5	4,1	4,3	100
	M 5	102998	1,2	12,0	8,0	4,1	5,3	100
0,5 - 1,0	M 2,5	103000*	1,6	10,8	6,0	5,0	2,7	100
	M 3	103002*	1,6	10,8	6,0	5,0	3,2	100
	M 3,5	103004*	1,6	10,8	6,0	5,0	3,7	100
	M 4	103006*	1,6	11,8	8,0	5,0	4,3	100
	M 5	103008*	1,6	12,8	10,0	5,0	5,3	100
	M 6	103010*	1,6	14,8	11,0	5,0	6,5	100
1,5 - 2,5	M 3	103012*	2,3	10,8	6,0	5,0	3,2	100
	M 3,5	103014*	2,3	10,8	6,0	5,0	3,7	100
	M 4	103016*	2,3	11,8	8,0	5,0	4,3	100
	M 5	103018*	2,3	13,8	10,0	5,0	5,3	100
	M 6	103020*	2,3	15,8	11,0	5,0	6,5	100
4 - 6	M 4	103022*	2,3	16,8	14,0	5,0	8,4	100
	M 4	103024*	3,6	14,0	8,0	6,2	4,3	50
	M 5	103026*	3,6	15,0	10,0	6,2	5,3	50
	M 6	103028*	3,6	16,0	11,0	6,2	6,5	50
	M 8	103030*	3,6	19,0	14,0	6,2	8,4	50
	M 10	103032*	3,6	21,0	18,0	6,2	10,5	50

\*Ohne UL-Zulassung

# 1030

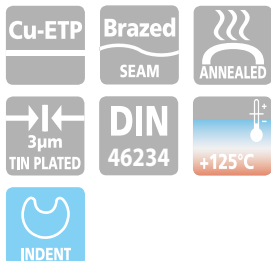

Gabelform ähnlich DIN 46234  
Cu-ETP nach DIN EN13599, gelötet, galv. Sn  
wärmebeständig bis +125°C  
Presswerkzeuge auf den Seiten 150, 160-161, 231-304.

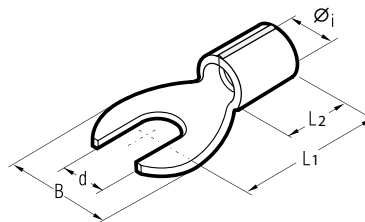

Leiterquerschnitt mm <sup>2</sup>	Flanschloch für Bolzen	Typ	Abmessungen mm					VPE
			Øi	L1	B	L2	d	
10	M 5	103034*	4,5	17,0	10,5	8,3	5,3	50
	M 6	103036*	4,5	17,0	10,5	8,3	6,4	50
16	M 5	103038*	5,8	20,0	11,0	10,0	5,3	50
	M 6	103040*	5,8	20,0	11,0	10,0	6,4	50
	M 8	103041*	5,8	22,0	14,0	10,0	8,4	50
25	M 5	103042*	7,5	25,0	12,0	11,0	5,3	50
	M 6	103044*	7,5	25,0	12,0	11,0	6,4	50

\*Ohne UL-Zulassung

# STIFTKABELSCHUHE NACH DIN 46230

für Kupferleiter

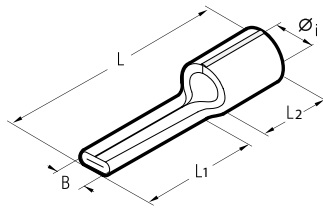

Leiterquerschnitt mm <sup>2</sup>	Typ	Abmessungen mm					VPE
		Øi	L	B	L2	L1	
0,1 - 0,5	104001	1,2	18,0	1,9	5,0	10,0	1000
0,5 - 1,0	104000	1,6	18,0	1,9	5,0	10,0	100
1,5 - 2,5	104002	2,3	18,0	1,9	5,0	10,0	100
4 - 6	104004	3,6	19,0	2,7	6,0	11,0	100
10	104006*	4,5	22,0	4,3	8,0	11,0	100
16	104007*	5,8	26,5	5,5	10,0	15,0	100
25	104010*	7,0	34,0	7,0	14,0	15,0	100
35	104012*	8,2	40,0	8,0	16,0	20,0	50
50	104014*	9,5	45,0	9,5	19,0	20,0	50
70	104016*	11,2	55,0	11,0	24,0	23,0	50
95	104018*	13,5	55,0	12,5	24,0	23,0	25

\*Ohne UL-Zulassung



**Cu-ETP** **Brazed** **ANNEALED**  
 SEAM  
**DIN 46230** **+125°C**  
**3µm TIN PLATED**  
**INDENT**

Stiftform nach DIN 46230 und ähnlich  
 Cu-ETP nach DIN EN13599, gelötet, galv. Sn  
 wärmebeständig bis +125°C  
 Presswerkzeuge auf den Seiten 150, 160-161, 231-304.

# UNISOLIERTE STIFTKABELSCHUHE ABGEWINKELTE 45°

für Kupferleiter

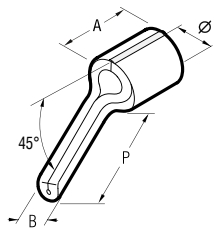

Leiterquerschnitt mm <sup>2</sup>		Typ	Abmessungen mm				VPE	Mechanische Werkzeuge		Hydraulische Werkzeuge												
mehrdrätig	feindrätig		Øi	B	P	A		HN1	HN5	B15MD	HT45-E	B450ND-BV	HT51	RH50	B500ND	HT61	RH61	B600	HT81-UD	RH81D	HT131-C und alle 13 Formen Werkzeuge	ECW-H3D
	16	A3-P22R/45	5,9	4,0	22,0	10,0	100															
	25	A5-P22R/45	7,0	4,0	22,0	11,7	100															



**Cu-ETP** **Brazed** **ANGLED 45°**  
 SEAM  
**ANNEALED** **3µm TIN PLATED** **-50°C** **+150°C**  
**INDENT** **HEXAGONAL**

Die Stiftkabelschuhe vom Typ A-PR/45 sind aus Kupferband gestanzt mit einem Kupfergehalt von mehr als 99,9%, gelötet und gegläht.

# HR-N



## HANDELSÜBLICHE ROHRKABELSCHUHE

für Kupferleiter

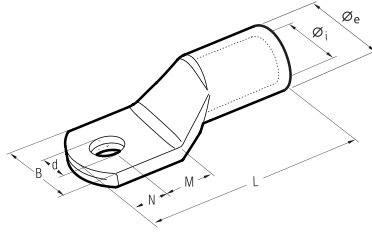

Die HR-N Kabelschuhe sind aus Elektrolytkupfer gefertigt mit einem Kupfergehalt von mehr als 99,9%. Alle Kabelschuhe werden nach der mechanischen Bearbeitung nochmals gegläht, um eine korrekte Verpressung zu garantieren. Die Kabelschuhe werden anschließend elektrolytisch verzinkt. Die Abmessungen entsprechen dem Standard für elektrische Leitfähigkeit und mechanische Beanspruchung.

Die Kabelschuhe und Verbinder können sowohl Sechskant- oder mit einer MW-Verpressung verpresst werden. Haben Sie Fragen zur Verpressung? Nehmen Sie mit uns Kontakt auf!

Leiterquerschnitt mm²	Ø Bolzen mm	Typ	Abmessungen mm							VPE	Mechanische Werkzeuge		Hydraulische Werkzeuge		
			Øi	Øe	B	M	N	L	d						
6	4	HR6-4N	3,5	6,5	10,0	7,5	6,5	27,5	4,3	100	HN1	HN5	HN-H25	B15MD	RHU81D
	5	HR6-5N	3,5	6,5	10,0	7,5	6,5	27,5	5,3	100					
	6	HR6-6N	3,5	6,5	11,5	7,5	6,5	27,5	6,4	100					
	8	HR6-8N	3,5	6,5	15,0	10,0	10,0	33,5	8,4	100					
	10	HR6-10N	3,5	6,5	17,0	12,0	12,0	37,5	10,5	100					
	12	HR6-12N	3,5	6,5	19,0	15,0	13,5	42,0	13,2	100					
10	4	HR10-4N	4,5	7,0	12,0	7,5	6,5	28,5	4,3	100	HN1	HN5	HN-H25	B15MD	RHU81D
	5	HR10-5N	4,5	7,0	12,0	7,5	6,5	28,5	5,3	100					
	6	HR10-6N	4,5	7,0	12,0	7,5	6,5	28,5	6,4	100					
	8	HR10-8N	4,5	7,0	15,0	10,0	10,0	34,5	8,4	100					
	10	HR10-10N	4,5	7,0	17,0	12,0	12,0	38,5	10,5	100					
	12	HR10-12N	4,5	7,0	19,0	13,0	13,0	40,5	13,2	100					
16	5	HR16-5N	5,5	8,5	12,0	7,0	6,0	31,5	5,3	100	TNE-H50	TNE-H20	B15MD	RHU81D	
	6	HR16-6N	5,5	8,5	12,0	7,5	6,5	32,5	6,4	100					
	8	HR16-8N	5,5	8,5	15,0	9,5	8,5	36,5	8,4	100					
	10	HR16-10N	5,5	8,5	17,0	11,5	10,5	40,5	10,5	100					
	12	HR16-12N	5,5	8,5	19,0	13,0	12,0	43,5	13,2	100					
	14	HR16-14N	5,5	8,5	21,0	14,5	13,5	47,5	15,0	100					
25	5	HR25-5N	7,0	10,0	14,0	7,5	7,5	37,0	5,3	100	TNE-H50	TNE-H20	B15MD	RHU81D	
	6	HR25-6N	7,0	10,0	14,0	7,5	7,5	37,0	6,4	100					
	8	HR25-8N	7,0	10,0	16,0	10,0	10,0	42,0	8,4	100					
	10	HR25-10N	7,0	10,0	18,0	12,0	12,0	46,0	10,5	100					
	12	HR25-12N	7,0	10,0	19,0	13,0	13,0	48,0	13,2	100					
	14	HR25-14N	7,0	10,0	21,0	14,0	14,5	50,5	15,0	100					
35	6	HR35-6N	8,5	12,0	17,0	7,5	7,5	39	6,4	50	TNE-H50	TNE-H20	B15MD	RHU81D	
	8	HR35-8N	8,5	12,0	17,0	10,0	10,0	44	8,4	50					
	10	HR35-10N	8,5	12,0	19,0	12,0	12,0	48	10,5	50					
	12	HR35-12N	8,5	12,0	21,0	13,0	13,0	50	13,2	50					
	14	HR35-14N	8,5	12,0	21,0	14,5	14,5	53	15,0	50					
	16	HR35-16N	8,5	12,0	26,0	18,0	16,0	58	17,0	50					
50	6	HR50-6N	10,0	14,0	20,0	10,0	10,0	47,0	6,4	50	TNE-H50	TNE-H20	B15MD	RHU81D	
	8	HR50-8N	10,0	14,0	20,0	10,0	10,0	47,0	8,4	50					
	10	HR50-10N	10,0	14,0	20,0	12,0	12,0	51,0	10,5	50					
	12	HR50-12N	10,0	14,0	23,0	13,0	13,0	53,0	13,2	50					
	14	HR50-14N	10,0	14,0	23,0	14,5	14,5	56,0	15,0	50					
	16	HR50-16N	10,0	14,0	28,0	16,0	16,0	59,0	17,0	50					
70	20	HR50-20N	10,0	14,0	30,0	19,0	19,0	65,0	21,0	50	TNE-H50	TNE-H20	B15MD	RHU81D	
	6	HR70-6N	12,0	16,5	23,5	10,0	10,0	52,0	6,4	20					
	8	HR70-8N	12,0	16,5	23,5	10,0	10,0	52,0	8,4	25					
	10	HR70-10N	12,0	16,5	23,5	12,0	12,0	56,0	10,5	25					
	12	HR70-12N	12,0	16,5	23,5	13,0	13,0	58,0	13,2	25					
	14	HR70-14N	12,0	16,5	23,5	14,5	14,5	61,0	15,0	20					
95	16	HR70-16N	12,0	16,5	28,0	16,0	16,0	64,0	17,0	15	TNE-H50	TNE-H20	B15MD	RHU81D	
	20	HR70-20N	12,0	16,5	30,5	19,0	19,0	70,0	21,0	15					
	8	HR95-8N	13,5	18,0	26,0	12,0	12,0	60,0	8,4	25					
	10	HR95-10N	13,5	18,0	26,0	12,0	12,0	60,0	10,5	25					
	12	HR95-12N	13,5	18,0	26,0	13,0	13,0	62,0	13,2	25					
	14	HR95-14N	13,5	18,0	26,0	14,5	14,5	65,0	15,0	25					
120	16	HR95-16N	13,5	18,0	28,0	16,0	16,0	68,0	17,0	25	TNE-H50	TNE-H20	B15MD	RHU81D	
	20	HR95-20N	13,5	18,0	36,0	22,0	22,0	80,0	21,0	25					
	8	HR120-8N	15,0	19,5	28,0	14,0	14,0	65,0	8,4	25					
	10	HR120-10N	15,0	19,5	28,0	14,0	14,0	65,0	10,5	25					
	12	HR120-12N	15,0	19,5	28,0	14,0	14,0	65,0	13,2	25					
	14	HR120-14N	15,0	19,5	28,0	15,0	15,0	67,0	15,0	25					
150	16	HR120-16N	15,0	19,5	30,0	16,0	16,0	69,0	17,0	25	TNE-H50	TNE-H20	B15MD	RHU81D	
	20	HR120-20N	15,0	19,5	36,0	22,0	22,0	81,0	21,0	25					
	8	HR150-8N	16,5	21,0	31,0	14,0	14,0	70,0	8,4	10					
	10	HR150-10N	16,5	21,0	31,0	14,0	14,0	70,0	10,5	10					
	12	HR150-12N	16,5	21,0	31,0	15,0	15,0	72,0	13,2	10					
	14	HR150-14N	16,5	21,0	31,0	15,0	15,0	72,0	15,0	10					
150	16	HR150-16N	16,5	21,0	31,0	16,0	16,0	74,0	17,0	10	TNE-H50	TNE-H20	B15MD	RHU81D	
	20	HR150-20N	16,5	21,0	36,0	22,0	22,0	88,0	21,0	15					

HT45-E B450ND-BV  
HT51D RH50 B500ND RH60C HT60C B600C B600CND HT61 RH61 B600 HT81-UD RHU81D  
HT131-C und alle 13 Tonnen Werkzeuge  
ECW-H3D



# HANDELSÜBLICHE ROHRKABELSCHUHE

für Kupferleiter

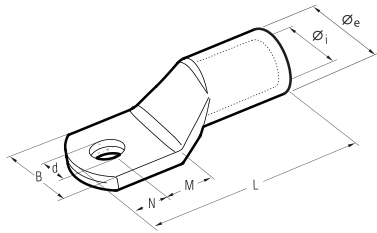

Leiterquerschnitt mm <sup>2</sup>	Ø Bolzen mm	Typ	Abmessungen mm							VPE	Hydraulische Werkzeuge			
			Øi	Øe	B	M	N	L	d		HT51D	HT61	HT131-C und alle 13 Tonnen Werkzeuge	
185	10	HR185-10N	19,0	24,0	35,0	18,0	18,0	83,0	10,5	10	HT51D RH50 RHM50 B500 B500ND RH60C HT60C B600C B600CND	HT61 RH61 B600 HT81-UD RHU81D	HT131-C und alle 13 Tonnen Werkzeuge	ECW-H3D
	12	HR185-12N	19,0	24,0	35,0	18,0	18,0	83,0	13,2	10				
	14	HR185-14N	19,0	24,0	35,0	18,0	18,0	83,0	15,0	10				
	16	HR185-16N	19,0	24,0	35,0	18,0	18,0	83,0	17,0	10				
	20	HR185-20N	19,0	24,0	39,0	22,0	22,0	91,0	21,0	10				
240	10	HR240-10N	21,0	26,0	39,0	19,0	21,5	93,5	10,5	10	HT51D RH50 RHM50 B500 B500ND RH60C HT60C B600C B600CND	HT61 RH61 B600 HT81-UD RHU81D	HT131-C und alle 13 Tonnen Werkzeuge	ECW-H3D
	12	HR240-12N	21,0	26,0	39,0	19,0	21,5	93,5	13,2	10				
	14	HR240-14N	21,0	26,0	39,0	19,0	21,5	93,5	15,0	10				
	16	HR240-16N	21,0	26,0	39,0	19,0	21,5	93,5	17,0	10				
	20	HR240-20N	21,0	26,0	39,0	19,0	21,5	93,5	21,0	10				
300	12	HR300-12N	23,5	29,5	44,0	21,0	24,0	111,0	13,2	5	HT51D RH50 RHM50 B500 B500ND RH60C HT60C B600C B600CND	HT61 RH61 B600 HT81-UD RHU81D	HT131-C und alle 13 Tonnen Werkzeuge	ECW-H3D
	14	HR300-14N	23,5	29,5	44,0	21,0	24,0	111,0	15,0	5				
	16	HR300-16N	23,5	29,5	44,0	21,0	24,0	111,0	17,0	5				
	20	HR300-20N	23,5	29,5	44,0	21,0	24,0	111,0	21,0	5				

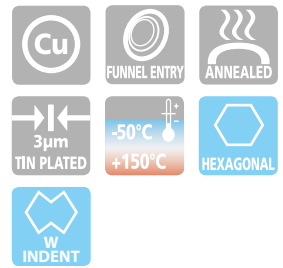

Isolationstüllen aus PVC zur nachträglichen Isolierung der Kabelschuhe auf Seite 99.



90° abgewinkelte handelsübliche Rohrkabelschuhe auf Anfrage erhältlich!

Bei Bestellung von 90° abgewinkelten Kabelschuhen fügen Sie bitte bei der Bezeichnung ein "L" ein, zum Beispiel:  
**HR240-L12.**

# HANDELSÜBLICHE STOSSVERBINDER

für Kupferleiter

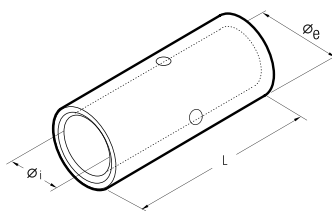

Stossverbinder Typ HSV sind zur Verbindung von Niederspannungsleitern entwickelt worden. Sie sind aus elektrolytischem Kupferrohr hergestellt mit einem Kupfergehalt von mehr als 99,9% und

Leiterquerschnitt mm <sup>2</sup>	Typ	Abmessungen mm			VPE	Mechanische Werkzeuge			Hydraulische Werkzeuge				
		Øi	Øe	L		HN1	HN-5	HN-H25	HN-H50	TNE-H120	HT45-E	HT51D	HT61
10	HSV10	4,5	7,0	30	100					BT5MD			
16	HSV16	5,5	8,5	35	100					HT45-E			
25	HSV25	7,0	10,0	40	100					HT45-E			
35	HSV35	8,5	12,0	45	50					HT45-E			
50	HSV50	10,0	14,0	50	50					HT45-E			
70	HSV70	12,0	16,5	55	40					HT45-E			
95	HSV95	13,5	18,0	60	10					HT45-E			
120	HSV120	15,0	19,5	65	10					HT45-E			
150	HSV150	16,5	21,0	70	10					HT45-E			
185	HSV185	19,0	24,0	75	20					HT45-E			
240	HSV240	21,0	26,0	85	20					HT45-E			
300	HSV300	23,5	29,5	100	10					HT45-E			



haben die gleichen Abmessungen wie die, für HR Kabelschuhe verwendeten Rohre. Die HSV Verbinder sind gegläht und elektrolytisch verzinkt. Die Enden sind angefast, um den Leiter leicht einbringen zu können. Sie sind mit einem Mittenanschlag versehen, um eine korrekte Lage des Leiters sicherzustellen.

# HRS-N



## HANDELSÜBLICHE ROHRKABELSCHUHE

für Kupferleiter mit Sichtloch

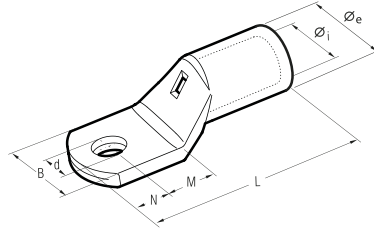

Die HRS-N Kabelschuhe sind aus Elektrolytkupfer gefertigt mit einem Kupfergehalt von mehr als 99,9%. Alle Kabelschuhe werden nach der mechanischen Bearbeitung nochmals gegläht, um eine korrekte Verpressung zu garantieren. Die Kabelschuhe werden anschließend elektrolytisch verzinkt. Die Abmessungen entsprechen dem Standard für elektrische Leitfähigkeit und mechanische Beanspruchung.

Leiterquerschnitt mm²	Ø Bolzen mm	Typ	Abmessungen mm							VPE	Mechanische Werkzeuge	Hydraulische Werkzeuge				
			Øi	Øe	B	M	N	L	d							
6	4	HRS6-4N	3,5	6,5	10,0	7,5	6,5	27,5	4,3	100	HNT	HNS	HN-H25	TNE-H50	B15MD	RH81D
	5	HRS6-5N	3,5	6,5	10,0	7,5	6,5	27,5	5,3	100						
	6	HRS6-6N	3,5	6,5	11,5	7,5	6,5	27,5	6,4	100						
	8	HRS6-8N	3,5	6,5	15,0	10,0	10,0	33,5	8,4	100						
	10	HRS6-10N	3,5	6,5	17,0	12,0	12,0	37,5	10,5	100						
	12	HRS6-12N	3,5	6,5	19,0	15,0	13,5	42,0	13,2	100						
10	4	HRS10-4N	4,5	7,0	12,0	7,5	6,5	28,5	4,3	100	HNS	HN-H25	TNE-H50	B15MD	RH81D	
	5	HRS10-5N	4,5	7,0	12,0	7,5	6,5	28,5	5,3	100						
	6	HRS10-6N	4,5	7,0	12,0	7,5	6,5	28,5	6,4	100						
	8	HRS10-8N	4,5	7,0	15,0	10,0	10,0	34,5	8,4	100						
	10	HRS10-10N	4,5	7,0	17,0	12,0	12,0	38,5	10,5	100						
	12	HRS10-12N	4,5	7,0	19,0	13,0	13,0	40,5	13,2	100						
16	5	HRS16-5N	5,5	8,5	12,0	7,0	6,0	31,5	5,3	100	HNS	HN-H25	TNE-H50	B15MD	RH81D	
	6	HRS16-6N	5,5	8,5	12,0	7,5	6,5	32,5	6,4	100						
	8	HRS16-8N	5,5	8,5	15,0	9,5	8,5	36,5	8,4	100						
	10	HRS16-10N	5,5	8,5	17,0	11,5	10,5	40,5	10,5	100						
	12	HRS16-12N	5,5	8,5	19,0	13,0	12,0	43,5	13,2	100						
	14	HRS16-14N	5,5	8,5	21,0	14,5	13,5	47,5	15,0	100						
25	5	HRS25-5N	7,0	10,0	14,0	7,5	7,5	37,0	5,3	100	HNS	HN-H25	TNE-H50	B15MD	RH81D	
	6	HRS25-6N	7,0	10,0	14,0	7,5	7,5	37,0	6,4	100						
	8	HRS25-8N	7,0	10,0	16,0	10,0	10,0	42,0	8,4	100						
	10	HRS25-10N	7,0	10,0	18,0	12,0	12,0	46,0	10,5	100						
	12	HRS25-12N	7,0	10,0	19,0	13,0	13,0	48,0	13,2	100						
	14	HRS25-14N	7,0	10,0	21,0	14,0	14,5	50,5	15,0	100						
35	6	HRS35-6N	8,5	12,0	17,0	7,5	7,5	39	6,4	50	HNS	HN-H25	TNE-H120	B15MD	RH81D	
	8	HRS35-8N	8,5	12,0	17,0	10,0	10,0	44	8,4	50						
	10	HRS35-10N	8,5	12,0	19,0	12,0	12,0	48	10,5	50						
	12	HRS35-12N	8,5	12,0	21,0	13,0	13,0	50	13,2	50						
	14	HRS35-14N	8,5	12,0	21,0	14,5	14,5	53	15,0	50						
	16	HRS35-16N	8,5	12,0	26,0	18,0	16,0	58	17,0	50						
50	6	HRS50-6N	10,0	14,0	20,0	10,0	10,0	47,0	6,4	50	HNS	HN-H25	TNE-H120	B15MD	RH81D	
	8	HRS50-8N	10,0	14,0	20,0	10,0	10,0	47,0	8,4	50						
	10	HRS50-10N	10,0	14,0	20,0	12,0	12,0	51,0	10,5	50						
	12	HRS50-12N	10,0	14,0	23,0	13,0	13,0	53,0	13,2	50						
	14	HRS50-14N	10,0	14,0	23,0	14,5	14,5	56,0	15,0	50						
	16	HRS50-16N	10,0	14,0	28,0	16,0	16,0	59,0	17,0	50						
70	6	HRS70-6N	12,0	16,5	23,5	10,0	10,0	52,0	6,4	25	HNS	HN-H25	TNE-H120	B15MD	RH81D	
	8	HRS70-8N	12,0	16,5	23,5	10,0	10,0	52,0	8,4	25						
	10	HRS70-10N	12,0	16,5	23,5	12,0	12,0	56,0	10,5	20						
	12	HRS70-12N	12,0	16,5	23,5	13,0	13,0	58,0	13,2	20						
	14	HRS70-14N	12,0	16,5	23,5	14,5	14,5	61,0	15,0	20						
	16	HRS70-16N	12,0	16,5	28,0	16,0	16,0	64,0	17,0	15						
95	8	HRS95-8N	13,5	18,0	26,0	12,0	12,0	60,0	8,4	25	HNS	HN-H25	TNE-H120	B15MD	RH81D	
	10	HRS95-10N	13,5	18,0	26,0	12,0	12,0	60,0	10,5	25						
	12	HRS95-12N	13,5	18,0	26,0	13,0	13,0	62,0	13,2	25						
	14	HRS95-14N	13,5	18,0	26,0	14,5	14,5	65,0	15,0	25						
	16	HRS95-16N	13,5	18,0	28,0	16,0	16,0	68,0	17,0	25						
	20	HRS95-20N	13,5	18,0	36,0	22,0	22,0	80,0	21,0	25						
120	8	HRS120-8N	15,0	19,5	28,0	14,0	14,0	65,0	8,4	25	HNS	HN-H25	TNE-H120	B15MD	RH81D	
	10	HRS120-10N	15,0	19,5	28,0	14,0	14,0	65,0	10,5	25						
	12	HRS120-12N	15,0	19,5	28,0	14,0	14,0	65,0	13,2	25						
	14	HRS120-14N	15,0	19,5	28,0	15,0	15,0	67,0	15,0	25						
	16	HRS120-16N	15,0	19,5	30,0	16,0	16,0	69,0	17,0	25						
	20	HRS120-20N	15,0	19,5	36,0	22,0	22,0	81,0	21,0	25						
150	8	HRS150-8N	16,5	21,0	31,0	14,0	14,0	70,0	8,4	10	HNS	HN-H25	TNE-H120	B15MD	RH81D	
	10	HRS150-10N	16,5	21,0	31,0	14,0	14,0	70,0	10,5	10						
	12	HRS150-12N	16,5	21,0	31,0	15,0	15,0	72,0	13,2	10						
	14	HRS150-14N	16,5	21,0	31,0	15,0	15,0	72,0	15,0	10						
	16	HRS150-16N	16,5	21,0	31,0	16,0	16,0	74,0	17,0	10						
	20	HRS150-20N	16,5	21,0	36,0	22,0	22,0	88,0	21,0	15						

# HANDELSÜBLICHE ROHRKABELSCHUHE

für Kupferleiter mit Sichtloch

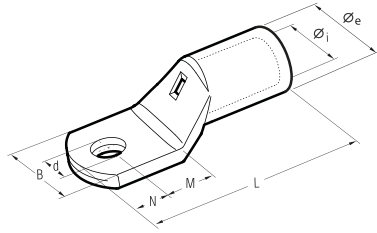

Leiterquerschnitt mm <sup>2</sup>	Ø Bolzen mm	Typ	Abmessungen mm							VPE	Hydraulische Werkzeuge				
			Øi	Øe	B	M	N	L	d						
185	10	HRS185-10N	19,0	24,0	35,0	18,0	18,0	83,0	10,5	10	HT51D RH60C	RH50 B500ND B600C B600CND	HT61 RH61 B600 HT81-UD RHU81D	HT131-C und alle 13 Tonnen Werkzeuge	ECW-H3D
	12	HRS185-12N	19,0	24,0	35,0	18,0	18,0	83,0	13,2	10					
	14	HRS185-14N	19,0	24,0	35,0	18,0	18,0	83,0	15,0	10					
	16	HRS185-16N	19,0	24,0	35,0	18,0	18,0	83,0	17,0	10					
240	10	HRS240-10N	21,0	26,0	39,0	19,0	21,5	93,5	10,5	10	HT51D RH60C	RH50 B500ND B600C B600CND	HT61 RH61 B600 HT81-UD RHU81D	HT131-C und alle 13 Tonnen Werkzeuge	ECW-H3D
	12	HRS240-12N	21,0	26,0	39,0	19,0	21,5	93,5	13,2	10					
	14	HRS240-14N	21,0	26,0	39,0	19,0	21,5	93,5	15,0	10					
	16	HRS240-16N	21,0	26,0	39,0	19,0	21,5	93,5	17,0	10					
300	12	HRS300-12N	23,5	29,5	44,0	21,0	24,0	111,0	13,2	5	HT51D RH60C	RH50 B500ND B600C B600CND	HT61 RH61 B600 HT81-UD RHU81D	HT131-C und alle 13 Tonnen Werkzeuge	ECW-H3D
	14	HRS300-14N	23,5	29,5	44,0	21,0	24,0	111,0	15,0	5					
	16	HRS300-16N	23,5	29,5	44,0	21,0	24,0	111,0	17,0	5					
	20	HRS300-20N	23,5	29,5	44,0	21,0	24,0	111,0	21,0	5					

## HRS-N

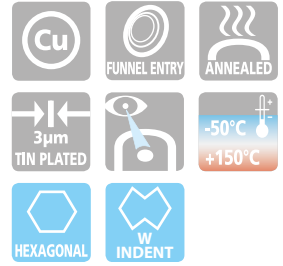

Isolationstüllen aus PVC zur nachträglichen Isolierung der Kabelschuhe auf Seite 99.



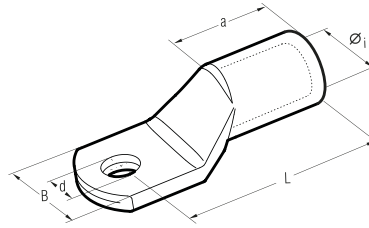

Die Presskabelschuhe nach DIN 46235 sind aus Elektrolytkupfer gefertigt mit einem Kupfergehalt von mehr als 99,9%.

Alle Kabelschuhe werden nach der mechanischen Bearbeitung nochmals gegläht, um eine korrekte Verpressung zu garantieren. Die Kabelschuhe werden anschließend elektrolytisch verzinkt.

Die Kabelschuhe haben folgende Markierungen:

- Herstellerzeichen
- Nenngröße (mm<sup>2</sup>)
- Bolzendurchmesser
- Presskennzahl nach DIN 48083
- Positionen der Verpressungen

Leiterquerschnitt mm <sup>2</sup>	Ø Bolzen mm	Typ	Kennzahl	Abmessungen mm					VPE	Mechanische Werkzeuge	Hydraulische Werkzeuge										
				Øi	d	L	B	a													
6	5	DR6-5N	5	3,8	5,3	25,0	8,5	10,0	100	HN-D25	B15MD										
	6	DR6-6N	5	3,8	6,4	25,0	8,5	10,0	100												
	8	DR6-8N*	5	3,8	8,4	25,0	12,5	10,0	100												
10	5	DR10-5N	6	4,5	5,3	28,0	9,0	13,0	100				TNE-D50								
	6	DR10-6N	6	4,5	6,4	28,0	9,0	13,0	100												
	8	DR10-8N*	6	4,5	8,4	28,0	13,0	13,0	100												
16	10	DR10-10N*	6	4,5	10,5	28,0	17,0	13,0	100							TNE-D120					
	6	DR16-6N	8	5,5	6,4	37,0	13,0	20,0	100												
	8	DR16-8N	8	5,5	8,4	37,0	13,0	20,0	100												
25	10	DR16-10N	8	5,5	10,5	37,0	17,0	20,0	100										TNE-D120		
	12	DR16-12N*	8	5,5	13,0	39,0	19,0	20,0	100												
	6	DR25-6N	10	7,0	6,4	39,0	14,0	20,0	100												
35	8	DR25-8N	10	7,0	8,4	39,0	16,0	20,0	100	TNE-D120											
	10	DR25-10N	10	7,0	10,5	39,0	17,0	20,0	100												
	12	DR25-12N	10	7,0	13,0	40,0	19,0	20,0	100												
50	6	DR35-6N*	12	8,2	6,4	41,0	17,0	20,0	50				TNE-D120								
	8	DR35-8N	12	8,2	8,4	43,0	17,0	20,0	50												
	10	DR35-10N	12	8,2	10,5	43,0	19,0	20,0	100												
70	12	DR35-12N	12	8,2	13,0	43,0	21,0	20,0	100							TNE-D120					
	16	DR35-16N*	12	8,2	17,0	47,0	26,0	20,0	100												
	6	DR50-6N*	14	10,0	6,4	53,0	20,0	28,0	25												
50	8	DR50-8N	14	10,0	8,4	53,0	20,0	28,0	25										TNE-D120		
	10	DR50-10N	14	10,0	10,5	53,0	22,0	28,0	25												
	12	DR50-12N	14	10,0	13,0	53,0	24,0	28,0	25												
70	16	DR50-16N	14	10,0	17,0	53,0	28,0	28,0	25	TNE-D120											
	8	DR70-8N	16	11,5	8,4	56,0	24,0	28,0	25												
	10	DR70-10N	16	11,5	10,5	56,0	24,0	28,0	25												
95	12	DR70-12N	16	11,5	13,0	56,0	24,0	28,0	25				TNE-D120								
	16	DR70-16N	16	11,5	17,0	56,0	30,0	28,0	25												
	20	DR70-20N*	16	11,5	21,0	64,0	30,0	28,0	25												
120	8	DR95-8N*	18	13,5	8,4	66,0	28,0	35,0	25							TNE-D120					
	10	DR95-10N	18	13,5	10,5	66,0	28,0	35,0	25												
	12	DR95-12N	18	13,5	13,0	66,0	28,0	35,0	25												
150	16	DR95-16N	18	13,5	17,0	66,0	32,0	35,0	25										TNE-D120		
	20	DR95-20N*	18	13,5	21,0	74,0	32,0	35,0	25												
	8	DR120-8N*	20	15,5	8,4	71,0	30,0	35,0	25												
185	10	DR120-10N	20	15,5	10,5	71,0	32,0	35,0	10	TNE-D120											
	12	DR120-12N	20	15,5	13,0	71,0	32,0	35,0	10												
	16	DR120-16N	20	15,5	17,0	71,0	32,0	36,0	25												
240	20	DR120-20N	20	15,5	21,0	71,0	38,0	36,0	25				TNE-D120								
	10	DR150-10N	22	17,0	10,5	79,0	34,0	39,0	15												
	12	DR150-12N	22	17,0	13,0	79,0	34,0	39,0	15												
185	16	DR150-16N	22	17,0	17,0	79,0	34,0	39,0	15							TNE-D120					
	20	DR150-20N	22	17,0	21,0	79,0	40,0	39,0	15												
	10	DR185-10N	25	19,0	10,5	83,0	37,0	40,0	5												
240	12	DR185-12N	25	19,0	13,0	83,0	37,0	40,0	5										TNE-D120		
	16	DR185-16N	25	19,0	17,0	83,0	37,0	40,0	5												
	20	DR185-20N	25	19,0	21,0	83,0	40,0	40,0	25												
240	10	DR240-10N*	28	21,5	10,5	92,0	42,0	46,0	10	TNE-D120											
	12	DR240-12N	28	21,5	13,0	92,0	42,0	46,0	10												
	16	DR240-16N	28	21,5	17,0	93,0	42,0	46,0	10												
240	20	DR240-20N	28	21,5	21,0	93,0	45,0	46,0	10				TNE-D120								

\* nicht genormt-Rohrmaße nach DIN46235

# PRESSKABELSCHUHE NACH DIN 46235

für Kupferleiter

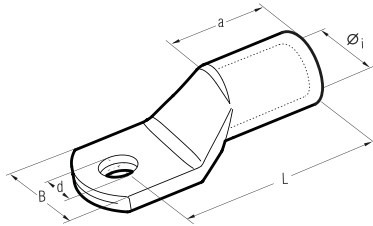

Leiterquerschnitt mm <sup>2</sup>	Ø Bolzen mm	Typ	Kennzahl	Abmessungen mm					VPE	Hydraulische Werkzeuge					
				Øi	d	L	B	a		HT51D	RH50	RHM50	HT131-C	und alle 13 Tonnen Werkzeuge	
300	12	DR300-12N*	32	24,5	13,0	101,0	48,0	51,0	5	ECW-H3D RHU450 RHU520	HT51D	RH50	RHM50	HT131-C	und alle 13 Tonnen Werkzeuge
	16	DR300-16N	32	24,5	17,0	101,0	48,0	51,0	5						
	20	DR300-20N	32	24,5	21,0	101,0	48,0	51,0	5						
400	12	DR400-12N*	38	27,5	13,0	116,0	55,0	70,0	1						
	16	DR400-16N*	38	27,5	17,0	116,0	55,0	70,0	1						
	20	DR400-20N*	38	27,5	21,0	116,0	55,0	70,0	1						
500	12	DR500-12N*	42	31,0	13,0	125,0	60,0	70,0	5						
	16	DR500-16N*	42	31,0	17,0	125,0	60,0	70,0	1						
	20	DR500-20N*	42	31,0	21,0	125,0	60,0	70,0	5						
625	12	DR625-12N*	44	34,5	13,0	136,0	60,0	80,0	1						
	16	DR625-16N*	44	34,5	17,0	136,0	60,0	80,0	1						
	20	DR625-20N*	44	34,5	21,0	136,0	60,0	80,0	1						
800	20	DR800-20N*	52	40,0	21,0	166,0	75,0	100,0	5						
1.000	20	DR1000-20N*	58	44,0	21,0	166,0	85,0	100,0	5						

\* nicht genormt-Rohrmaße nach DIN46235

\*Ohne UL -Zulassung

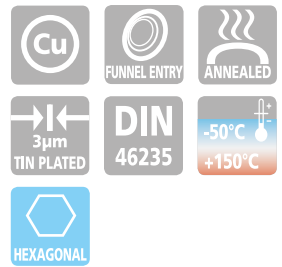

# PRESSVERBINDER NACH DIN 46267 T.1

für Kupferleiter

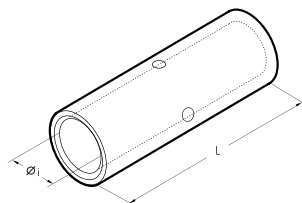

Leiterquerschnitt mm <sup>2</sup>	Typ	Kennzahl	Abmessungen mm		VPE	Mechanische Werkzeuge	Hydraulische Werkzeuge							
			Øi	L			HT45-E	B450ND-BV	HT15D	RH50	RHM50	HT131-C	und alle 13 Tonnen Werkzeuge	
6	DSV6	5	3,7	30	100	HN-D25 TNE-D50 TNE-D120	B15MD	HT45-E	B450ND-BV	HT15D	RH50	RHM50	HT131-C	und alle 13 Tonnen Werkzeuge
10	DSV10	6	4,4	30	100									
16	DSV16	8	5,5	50	100									
25	DSV25	10	7,0	50	100									
35	DSV35	12	8,2	50	100									
50	DSV50	14	10,0	56	50									
70	DSV70	16	11,5	56	50									
95	DSV95	18	13,5	70	50									
120	DSV120	20	15,5	70	25									
150	DSV150	22	17,0	80	25									
185	DSV185	25	19,0	85	25									
240	DSV240	28	21,5	90	15									
300	DSV300	32	24,5	100	5									
400	DSV400	38	27,5	150	5									
500	DSV500	42	31,0	160	5									
625	DSV625	44	34,5	160	5									
800	DSV800	52	40,0	200	5									
1.000	DSV1000	58	44,0	200	5									

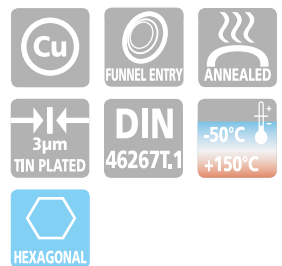

Die Pressverbinder Typ DSV sind aus elektrolytischem Kupfer hergestellt mit einem Kupfergehalt von mehr als 99,9%. Die Pressverbinder sind gegläht und verzinkt. Die Enden sind angefast, um den Leiter leicht einbringen zu können. Sie haben die gleichen Abmessungen wie die für DR Kabelschuhe verwendeten Rohre. Sie sind mit einem Mittenanschlag versehen, um eine korrekte Lage des Leiters sicherzustellen.

Die Pressverbinder haben folgende Markierungen:

- Herstellerzeichen
- Nenngröße (mm<sup>2</sup>)
- Presskennzahl nach DIN 48083
- Positionen der Verpressungen

# 1051

## STOSSVERBINDER NACH DIN 46341

für Kupferleiter

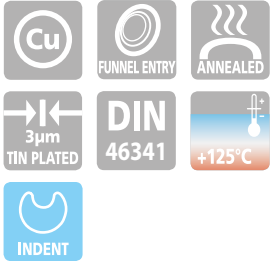
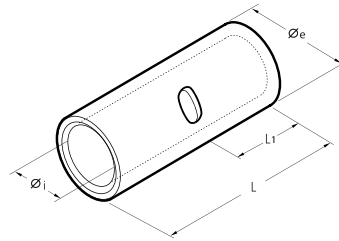

DIN 46341 Teil 1 u. ähnlich  
Cu gemäß DIN EN 13600 bzw.  
DIN EN 12449, galv. Sn  
wärmebeständig bis +125°C  
Presswerkzeuge auf den Seiten  
150, 160-161, 231-304.

Leiterquerschnitt mm <sup>2</sup>	Nenngröße	Typ	Abmessungen mm				VPE
			Øi	L	L1	Øe	
0,1 - 0,5	0,5	105100*	1,2	12,0	5,5	2,0	2000
0,25 - 0,75	0,75	105101*	1,4	12,0	5,5	2,6	1000
0,5 - 1,0	1	105102	1,6	14,5	6,5	3,2	2000
1,5 - 2,5	2,5	105104	2,3	14,5	6,5	3,9	2000
4 - 6	6	105106	3,6	14,5	7,0	5,6	1000
10	10	105108	4,5	20,0	9,0	6,7	500
16	16	105110	5,8	23,0	10,5	8,2	500
25	25	105112	7,5	25,0	11,0	10,5	250
35	35	105114	9,0	28,0	12,5	12,2	100
50	50	105116	11,0	38,0	16,0	14,6	100
70	70	105118	13,0	40,0	17,5	17,0	50
95	95	105120	15,0	42,0	18,0	20,0	50
120	120	105122	16,5	46,0	20,0	22,5	25
150	150	105124	19,0	54,0	24,0	25,4	25

\* nicht genormt

# PARALLELVERBINDER NACH DIN 46341

für Kupferleiter

# 1052

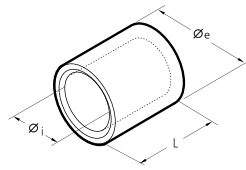

Leiterquerschnitt mm <sup>2</sup>	Nenngröße	Typ	Abmessungen mm			VPE
			Øi	L	Øe	
0,1 - 0,5	0,5	105200*	1,2	5,0	2,0	2000
0,5 - 1,0	1	105201*	1,6	5,0	3,2	2000
		105202	1,6	7,0	3,2	2000
1,5 - 2,5	2,5	105203*	2,3	5,0	3,9	2000
		105204	2,3	7,0	3,9	2000
2,5 - 4	4	105205	3,0	7,0	5,0	1000
4 - 6	6	105206	3,6	7,0	5,6	1000
10	10	105208	4,5	9,0	6,7	1000
16	16	105210	5,8	10,5	8,2	500
25	25	105212	7,5	11,5	10,5	500
		105213	7,5	14,0	10,5	500
35	35	105214	9,0	12,5	12,2	250
		105215	9,0	16,0	12,2	250
50	50	105216	11,0	16,5	14,6	250
		105217	11,0	19,0	14,6	100
70	70	105218	13,0	18,5	17,0	100
95	95	105220	15,0	20,0	20,0	100
120	120	105222	16,5	22,0	22,5	50
150	150	105224	19,0	25,0	25,4	50

\* nicht genormt

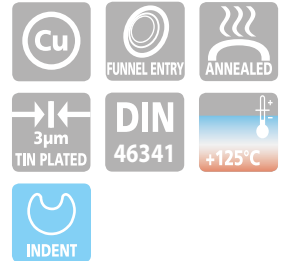

DIN 46341 Teil 1 u. ähnlich  
Cu gemäß DIN EN 13600 bzw.  
DIN EN 12449, galv. Sn  
wärmebeständig bis +125°C  
Presswerkzeuge auf den Seiten  
150, 160-161, 231-304.



Geprüft vom E.P.M.  
Elektrisches Prüfamt München  
nach DIN VDE 0220T.2 u. T.2/A

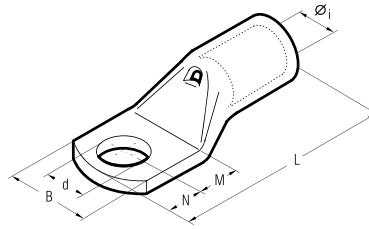

Kabelschuhe Typ A-M sind aus elektrolytischem Kupferrohr (SE-Cu nach DIN EN 13600) hergestellt mit einem Kupfergehalt von mehr als 99,9%.

Die Rohrwandstärke garantiert die beste elektrische Leitfähigkeit und mechanischen Schutz gegen Schwingungen und Auszug des Leiters. Unsere Kabelschuhe sind gegläht, um optimale Dehnbarkeit zu garantieren.

Das ist unbedingt notwendig, da die Kabelschuhe bei der Verpressung einer starken Verformung und der gewöhnlichen Verwindung der Lasche während des Einsatzes standhalten müssen.

Auch bei Schwingungen und Vibrationen müssen die Verbinder einen zuverlässigen Kontakt gewährleisten. Unter diesen Umständen spielt die Härte eine entscheidende Rolle beim Verhindern von Brüchen und Rissen.

Das Sichtloch gewährleistet die korrekte Einführung des Leiters.

Die Hülsenlänge ist so gewählt worden, um eine leichte und korrekte Positionierung zwischen den Presseinsätzen während der Verpressung sicherzustellen.

Jeder Kabelschuh trägt folgende Merkmale:

- CEMBRE Firmenzeichen und Produktbezeichnung
- Werkstoff
- Leiterquerschnitt (mm<sup>2</sup>)
- Bolzen (mm)



Leiterquerschnitt mm <sup>2</sup>	Ø Bolzen mm	Typ	Abmessungen mm					VPE	Mechanische Werkzeuge	Hydraulische Werkzeuge	
			Øi	B	M	N	L				d
0,25÷1,5		3 A03-M3*	1,8	6,0	4,5	3,5	16,0	3,2	100		
		3,5 A03-M3.5*	1,8	6,5	4,5	3,5	16,0	3,7	100		
		4 A03-M4*	1,8	6,5	5,0	4,0	17,0	4,3	100		
		5 A03-M5*	1,8	7,5	5,5	4,5	18,0	5,3	100		
		6 A03-M6*	1,8	9,0	6,0	5,0	19,0	6,4	100		
1,5÷2,5		3 A06-M3*	2,4	6,0	4,5	3,5	17,0	3,2	100		
		3,5 A06-M3.5*	2,4	6,5	4,5	3,5	17,0	3,7	100		
		4 A06-M4*	2,4	7,5	5,0	4,0	18,0	4,3	100		
		5 A06-M5*	2,4	8,5	5,5	4,5	19,0	5,3	100		
		6 A06-M6*	2,4	9,0	6,0	5,0	20,0	6,4	100		
4÷6		8 A06-M8*	2,4	12,0	9,0	8,0	26,0	8,4	100		
		3 A1-M3	3,6	7,5	4,5	3,5	20,5	3,2	100		
		3,5 A1-M3.5	3,6	7,5	4,5	3,5	20,5	3,7	100		
		4 A1-M4	3,6	8,0	5,0	4,0	21,5	4,3	100		
		5 A1-M5	3,6	9,0	6,5	6,0	25,0	5,3	100		
10		6 A1-M6	3,6	11,0	7,0	6,0	25,5	6,4	100		
		8 A1-M8	3,6	14,0	9,0	8,0	29,5	8,4	100		
		10 A1-M10	3,6	16,5	11,0	10,0	34,0	10,5	100		
		4 A2-M4	4,6	10,0	5,0	4,0	22,5	4,3	100		
		5 A2-M5	4,6	10,0	6,5	6,0	26,0	5,3	100		
16		6 A2-M6	4,6	11,0	7,0	6,0	26,5	6,4	100		
		8 A2-M8	4,6	15,0	9,0	8,0	30,5	8,4	100		
		10 A2-M10	4,6	18,0	11,0	10,0	34,5	10,5	100		
		12 A2-M12	4,6	19,0	14,0	12,0	39,5	13,2	100		
		4 A3-M4	5,8	11,5	5,0	4,0	25,5	4,3	100		
25		5 A3-M5	5,8	11,5	6,5	6,0	29,0	5,3	100		
		6 A3-M6	5,8	11,5	7,0	6,0	29,5	6,4	100		
		8 A3-M8	5,8	15,0	9,0	8,0	33,5	8,4	100		
		10 A3-M10	5,8	18,0	11,0	10,0	37,5	10,5	100		
		12 A3-M12	5,8	20,0	14,0	12,0	44,0	13,2	100		
35		4 A5-M4	7,0	14,0	5,0	4,0	28,0	4,3	100		
		5 A5-M5	7,0	14,0	6,5	6,0	31,5	5,3	100		
		6 A5-M6	7,0	14,0	7,0	6,0	32,0	6,4	100		
		8 A5-M8	7,0	15,0	9,0	8,0	36,0	8,4	100		
		10 A5-M10	7,0	18,0	11,0	10,0	40,0	10,5	100		
50		12 A5-M12	7,0	21,0	14,0	12,0	45,0	13,2	100		
		5 A7-M5	8,9	17,0	6,5	6,0	34,0	5,3	100		
		6 A7-M6	8,9	17,0	7,0	6,0	34,5	6,4	100		
		8 A7-M8	8,9	17,0	9,0	8,0	38,5	8,4	100		
		10 A7-M10	8,9	19,0	11,0	10,0	42,5	10,5	100		
70		12 A7-M12	8,9	21,0	14,0	12,0	47,5	13,2	50		
		6 A10-M6	10,0	19,0	8,0	7,0	38,5	6,4	50		
		8 A10-M8	10,0	19,0	9,0	8,0	40,5	8,4	50		
		10 A10-M10	10,0	20,0	11,5	9,5	44,5	10,5	50		
		12 A10-M12	10,0	21,0	12,0	12,0	47,5	13,2	50		
70		14 A10-M14	10,0	25,0	16,0	14,0	55,5	15,0	50		
		16 A10-M16	10,0	26,0	18,0	16,0	59,5	17,0	50		
		6 A14-M6	11,3	21,0	8,0	7,0	44,0	6,4	50		
		8 A14-M8	11,3	21,0	9,0	8,0	46,0	8,4	50		
		10 A14-M10	11,3	21,0	11,0	10,0	50,0	10,5	50		
70		12 A14-M12	11,3	22,0	14,0	12,0	55,0	13,2	50		
		14 A14-M14	11,3	25,0	16,0	14,0	59,0	15,0	50		
16 A14-M16	11,3	26,0	18,0	16,0	63,0	17,0	50				

\*Ohne UL-Zulassung



# ROHRKABELSCHUHE

für Kupferleiter

A-M

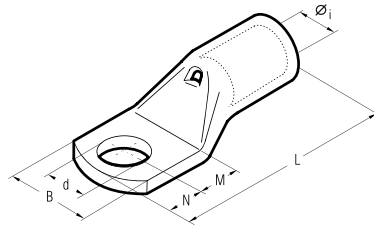

Leiterquerschnitt mm <sup>2</sup>	Ø Bolzen mm	Typ	Abmessungen mm						VPE	Mechanische Werkzeuge	Hydraulische Werkzeuge	
			Øi	B	M	N	L	d				
95	70 95	6 A19-M6	13,5	25,0	8,0	7,0	50,5	6,4	25	TIN120SE*	HT45-E B450ND-BV	RHU520
		8 A19-M8	13,5	25,0	9,0	8,0	52,5	8,4	25			
		10 A19-M10	13,5	25,0	11,0	10,0	56,5	10,5	25			
		12 A19-M12	13,5	25,0	14,0	12,0	61,5	13,2	25			
		14 A19-M14	13,5	25,0	16,0	14,0	65,5	15,0	25			
		16 A19-M16	13,5	27,0	18,0	16,0	69,5	17,0	25			
120	95 120	8 A24-M8	15,2	28,5	9,0	8,0	54,0	8,4	25	TIN120SE*	HT45-E B450ND-BV	RHU520
		10 A24-M10	15,2	28,5	11,0	10,0	58,0	10,5	25			
		12 A24-M12	15,2	28,5	14,0	12,0	63,0	13,2	25			
		14 A24-M14	15,2	28,5	16,0	14,0	67,0	15,0	25			
		16 A24-M16	15,2	28,5	18,0	16,0	71,0	17,0	25			
		20 A24-M20	15,2	30,0	22,0	20,0	79,0	21,0	25			
150	120 150	8 A30-M8	16,7	31,5	13,0	11,0	69,0	8,4	25	TIN120SE*	HT45-E B450ND-BV	RHU520
		10 A30-M10	16,7	31,5	13,0	11,0	69,0	10,5	25			
		12 A30-M12	16,7	31,5	16,0	14,0	75,0	13,2	25			
		14 A30-M14	16,7	31,5	18,0	16,0	79,0	15,0	25			
		16 A30-M16	16,7	31,5	19,0	17,0	81,0	17,0	25			
		20 A30-M20	16,7	31,5	22,0	20,0	87,0	21,0	25			
185	150 185	8 A37-M8	19,2	35,5	13,0	11,0	76,0	8,4	15	TIN120SE*	HT45-E B450ND-BV	RHU520
		10 A37-M10	19,2	35,5	13,0	11,0	76,0	10,5	15			
		12 A37-M12	19,2	35,5	16,0	14,0	82,0	13,2	15			
		14 A37-M14	19,2	35,5	18,0	16,0	86,0	15,0	15			
		16 A37-M16	19,2	35,5	19,0	17,0	88,0	17,0	15			
		20 A37-M20	19,2	35,5	22,0	20,0	94,0	21,0	15			
240	185 240	8 A48-M8	21,1	39,0	13,0	11,0	77,5	8,4	10	TIN120SE*	HT45-E B450ND-BV	RHU520
		10 A48-M10	21,1	39,0	13,0	11,0	77,5	10,5	10			
		12 A48-M12	21,1	39,0	14,0	12,0	79,5	13,2	10			
		14 A48-M14	21,1	39,0	18,0	16,0	92,0	15,0	10			
		16 A48-M16	21,1	39,0	19,0	17,0	94,0	17,0	10			
		20 A48-M20	21,1	39,0	22,0	20,0	100,0	21,0	10			
300	240 300	10 A60-M10	23,7	44,0	20,0	11,0	96,0	10,5	10	TIN120SE*	HT45-E B450ND-BV	RHU520
		12 A60-M12	23,7	44,0	20,0	14,0	99,0	13,2	10			
		14 A60-M14	23,7	44,0	22,0	16,0	103,0	15,0	10			
		16 A60-M16	23,7	44,0	22,0	19,0	106,0	17,0	10			
		20 A60-M20	23,7	44,0	24,0	23,0	112,0	21,0	10			
		12 A80-M12	27,0	51,0	22,0	19,0	113,0	13,2	5			
400	300 400	14 A80-M14	27,0	51,0	22,0	19,0	113,0	15,0	5	TIN120SE*	HT45-E B450ND-BV	RHU520
		16 A80-M16	27,0	51,0	22,0	19,0	113,0	17,0	5			
		20 A80-M20	27,0	51,0	24,0	23,0	119,0	21,0	5			
500	400 500	16 A100-M16	30,3	56,5	22,0	19,0	117,0	17,0	1	TIN120SE*	HT45-E B450ND-BV	RHU520
		20 A100-M20	30,3	56,5	24,0	23,0	123,0	21,0	1			
630	500 630	16 A120-M16*	33,4	61,6	22,0	19,0	128,0	17,0	1	TIN120SE*	HT45-E B450ND-BV	RHU520
		20 A120-M20*	33,4	61,6	24,0	23,0	134,0	21,0	1			
800	630	16 A160-M16*	38,0	72,0	24,0	19,0	141,0	17,0	1	TIN120SE*	HT45-E B450ND-BV	RHU520
		20 A160-M20*	38,0	72,0	24,0	23,0	145,0	21,0	1			
1000	800	16 A200-M16*	44,0	80,0	24,0	19,0	158,0	17,0	1	TIN120SE*	HT45-E B450ND-BV	RHU520
		20 A200-M20*	44,0	80,0	24,0	23,0	162,0	21,0	1			



Alle CEMBRE Rohrkabelschuhe sind mit einem Sicherheitscodesystem versehen A 24 (= 120 mm<sup>2</sup>). Beim Verpressen mit den Sechskantpresseinsätzen ME wird der gleiche Code (A 24) vom Presseinsatz in die Sechskantfläche der Pressstelle eingedrückt. Bei einer nachträglichen Sichtkontrolle ist somit eine einfache Überprüfung möglich und eine Verwechslung ausgeschlossen. Kabelschuhe mit 2 oder mehr Löchern sind auf Anfrage erhältlich. Kabelschuhe sind elektrolytisch verzinkt, um Oxydation zu verhindern. Für weitere Auskünfte stehen unsere Techniker zur Verfügung.



Isolationstüllen aus PVC zur nachträglichen Isolierung der Kabelschuhe auf Seite 99.



\*Ohne UL-Zulassung  
\* siehe Seite 163

für feindrähtige Leiter nach DIN EN 60228 bzw. VDE 0295 Klasse 5 und 6

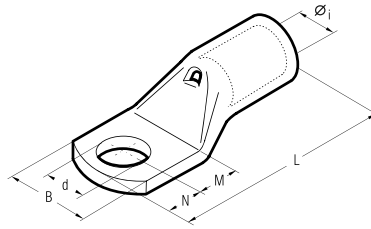

Die CEMBRE Palette von Rohrkabelschuhen Typ A-M für feindrähtige Leiter ist entwickelt worden, um den Anforderungen der Kunden und der Anwender zu entsprechen.

Für feindrähtige Leiter nach DIN EN 60228 bzw. VDE 0295 Klasse 5 und 6 (siehe Seite 344).

Der Innendurchmesser des Rohres ist größer als bei den Standardkabelschuhen. Somit ist auch ein einfaches Einführen von feinstdrähtigen Kabeln (z.B. Schweisskabel) problemlos möglich. Unsere Kabelschuhe garantieren eine optimale elektrische Leitfähigkeit und ausgezeichnete Eigenschaften.

CEMBRE bietet das optimale Verhältnis von Qualität, Sicherheit und Preis.



Isolationstüllen aus PVC zur nachträglichen Isolierung der Kabelschuhe auf Seite 99.



Leiterquerschnitt mm <sup>2</sup> feindrähtig	Ø Bolzen mm	Typ	Abmessungen mm						VPE	Mechanische Werkzeuge	Hydraulische Werkzeuge						
			Øi	B	M	N	L	d			TN120SE	TN120SE	TN120SE	TN120SE			
35	6	A9-M6/15	9,3	15,0	8,0	7,0	38,5	6,4	100	TN70SE	HT45-E B450ND-BV	HT51D RH50 RHMS0 B500 B500ND	RH60C HT60C B600C B600CND	HT61 RH61 B600 HT81-UD RHU81D	HT131-C und alle 13 Tonnenwerkzeuge	ECW-H3D	RHU520
	8	A9-M8	9,3	17,0	9,0	8,0	40,5	8,4	100								
	10	A9-M10	9,3	18,5	11,0	10,0	44,5	10,5	100								
	12	A9-M12	9,3	21,0	14,0	12,0	49,5	13,2	50								
50	6	A12-M6/15	11,0	15,0	8,0	7,0	40,5	6,4	50								
	8	A12-M8	11,0	19,3	9,0	8,0	42,5	8,4	50								
	10	A12-M10	11,0	19,3	11,0	10,0	46,5	10,5	50								
	10	A12-M10/19	11,0	19,0	11,0	10,0	46,5	10,5	50								
70	12	A12-M12	11,0	22,0	14,0	12,0	51,5	13,2	50								
	6	A17-M6	13,0	23,0	8,0	7,0	45,0	6,4	50								
	8	A17-M8	13,0	23,0	9,0	8,0	47,0	8,4	50								
	10	A17-M10	13,0	23,0	11,0	10,0	51,0	10,5	50								
95	10	A17-M10/19	13,0	19,0	11,0	10,0	51,0	10,5	50								
	12	A17-M12	13,0	23,0	14,0	12,0	56,0	13,2	50								
	14	A17-M14	13,0	25,0	15,5	12,0	57,5	15,0	25								
	16	A17-M16	13,0	27,0	16,5	13,5	60,0	17,0	25								
120	8	A20-M8	15,0	27,0	9,0	8,0	50,0	8,4	25								
	10	A20-M10	15,0	27,0	11,0	10,0	54,0	10,5	25								
	12	A20-M12	15,0	27,0	14,0	12,0	59,0	13,2	25								
	14	A20-M14	15,0	27,0	15,5	12,0	60,5	15,0	25								
150	16	A20-M16	15,0	27,0	16,5	13,5	63,0	17,0	25								
	8	A29-M8	16,5	30,0	9,0	8,0	53,5	8,4	25								
	10	A29-M10	16,5	30,0	11,0	10,0	57,5	10,5	25								
	12	A29-M12	16,5	30,0	14,0	12,0	62,5	13,2	25								
185	14	A29-M14	16,5	30,0	15,5	12,0	64,0	15,0	25								
	16	A29-M16	16,5	30,0	16,5	13,5	66,5	17,0	25								
	20	A29-M20	16,5	30,0	22,0	20,0	78,5	21,0	25								
	10	A35-M10	19,2	34,2	13,0	11,0	65,5	10,5	25								
185	12	A35-M12	19,2	34,2	16,0	14,0	71,5	13,2	25								
	14	A35-M14	19,2	34,2	18,0	16,0	75,5	15,0	25								
	16	A35-M16	19,2	34,2	19,0	17,0	77,5	17,0	15								
	20	A35-M20	19,2	34,2	22,0	20,0	83,5	21,0	15								
185	10	A40-M10	21,0	37,5	13,0	11,0	73,0	10,5	15								
	12	A40-M12	21,0	37,5	16,0	14,0	79,0	13,2	15								
	14	A40-M14	21,0	37,5	18,0	16,0	83,0	15,0	15								
	16	A40-M16	21,0	37,5	19,0	17,0	85,0	17,0	15								
185	20	A40-M20	21,0	37,5	22,0	20,0	91,0	21,0	15								

# ENGASCHENROHRKABELSCHUHE

für Kupferleiter

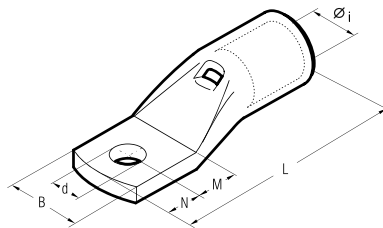

Leiterquerschnitt mm <sup>2</sup>	Ø Bolzen mm	Typ	Abmessungen mm						VPE	Mechanische Werkzeuge	Hydraulische Werkzeuge	
			Øi	B	M	N	L	d				
10	5	A2-M5/9	4,6	9,0	6,5	6,0	26,0	5,3	100	HN5 HN-A25	B15MD	HT45-E B450ND-BV
16	5	A3-M5/9	5,8	9,0	6,5	6,0	30,5	5,3	100			
25	5	A5-M5/9	7,0	9,0	6,5	6,0	31,5	5,3	100	TN70SE		HT51D RH50 RHM50 B500 B500ND
35	6	A7B-M6/11.5*	8,9	11,5	8,0	7,0	36,5	6,4	100			
50	6	A10B-M6/11.5*	10,0	11,5	8,0	7,0	40,5	6,4	50	TN120SE		RH60C HT60C B600C B600CND
70	6	A14B-M6/11.5*	11,3	11,5	8,0	7,0	44,5	6,4	50			
95	8	A19B-M8/15.5*	13,5	15,5	9,0	8,0	52,5	8,4	25			HT61 RH61 B600 HT81-UD RHU81D
120	8	A24B-M8/19*	15,2	19,0	14,0	9,0	60,0	8,4	25			
150	10	A24B-M10/19*	15,2	19,0	14,0	9,0	60,0	10,5	25			HT131-C und alle 13 Tonnen Werkzeuge
185	8	A30B-M8/19*	16,7	19,0	18,0	9,0	70,0	8,4	25			
240	10	A30B-M10/19*	16,7	19,0	18,0	9,0	70,0	10,5	25			ECW-H3D
300	10	A37B-M10/24.5*	19,2	24,5	18,0	9,0	77,0	10,5	15			
	10	A48-M10/31	21,1	31,0	13,0	9,0	80,0	10,5	10			
	12	A48-M12/31	21,1	31,0	16,0	12,0	86,0	13,2	10			
	16	A48-M16/31	21,1	31,0	19,0	17,0	94,0	17,0	10			
	10	A60B-M10/31*	23,7	31,0	16,0	12,0	95,0	10,5	10			
	12	A60B-M12/31*	23,7	31,0	16,0	12,0	95,0	13,2	10			

\*Ohne Sichtloch

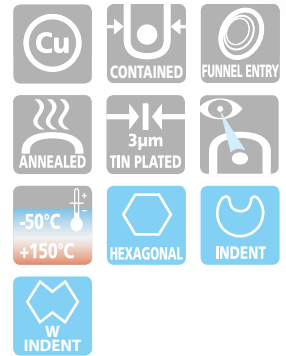

Diese Rohrkabelschuhe haben ein besonders kleines Laschenmass und finden ihre Anwendung zum Beispiel bei Anschlüssen an kleinen kompakten Bauteilen.

Die Kabelschuhe sind gegläht und aus elektrolytisch verzinnem Kupfer hergestellt.

Die Rohrwandstärke garantiert die beste elektrische Leitfähigkeit und mechanischen Schutz gegen Schwingungen und Auszug des Leiters.

Der Eingang ist angefast, um den Leiter leicht einbringen zu können. Die Hülsenlänge bietet eine leichte und korrekte Positionierung während der Verpressung.

Jeder Kabelschuh trägt auf der Laschenrückseite das CEMBRE Firmenzeichen und die Produktbezeichnung.

# A-L

## 90° ABGEWINKELTE ROHRKABELSCHUHE

für Kupferleiter

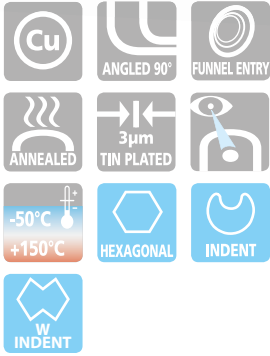
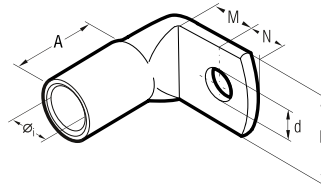

Die CEMBRE 90° abgewinkelten Rohrkabelschuhe Typ A-L sind aus elektrolytischem Kupferrohr hergestellt mit einem Kupfergehalt von mehr als 99,9%. Die Rohr-abmessungen entsprechen den Kabelschuhen der Serie A-M (Seite 46-47).

Alle Kabelschuhe sind nach der mechanischen Bearbeitung nochmals gegläht worden, um eine optimale Verpressung zu gewährleisten.

Die Kabelschuhe haben alle ein Sichtloch, das die korrekte Einführung des Leiters ermöglicht.

Jeder Kabelschuh trägt folgende Merkmale:

- CEMBRE Firmenzeichen
- Produktbezeichnung
- Leiterquerschnitt (mm<sup>2</sup>)
- Bolzen (mm)

Leiterquerschnitt mm <sup>2</sup>	Ø Bolzen mm	Typ	Abmessungen mm						VPE	Mechanische Werkzeuge	Hydraulische Werkzeuge
			Øi	B	M	N	A	d			
4÷6		4 A1-L4*	3,6	8,0	5,0	4,0	8,0	4,3	100	HN1	BT15MD
		5 A1-L5*	3,6	9,0	6,5	6,0	8,0	5,3	100		
		6 A1-L6*	3,6	11,0	7,0	6,0	8,0	6,4	100		
10		4 A2-L4	4,6	10,0	5,0	4,0	8,0	4,3	100	HN1	BT15MD
		5 A2-L5	4,6	10,0	6,5	6,0	8,0	5,3	100		
		6 A2-L6	4,6	11,0	7,0	6,0	8,0	6,4	100		
		8 A2-L8	4,6	15,0	9,0	8,0	8,0	8,4	100		
		10 A2-L10	4,6	18,0	11,0	10,0	8,0	10,5	100		
		12 A2-L12	4,6	19,0	14,0	12,0	8,0	13,2	100		
16		5 A3-L5	5,8	11,5	6,5	6,0	11,5	5,3	100	HN5	BT15MD
		6 A3-L6	5,8	11,5	7,0	6,0	11,5	6,4	100		
		8 A3-L8	5,8	15,0	9,0	8,0	11,5	8,4	100		
		10 A3-L10	5,8	18,0	11,0	10,0	11,5	10,5	100		
		12 A3-L12	5,8	20,0	14,0	12,0	11,5	13,2	100		
25		4 A5-L4	7,0	14,0	5,0	4,0	10,5	4,3	100	HN-A25	BT15MD
		5 A5-L5	7,0	14,0	6,5	6,0	10,5	5,3	100		
		6 A5-L6	7,0	14,0	7,0	6,0	10,5	6,4	100		
		8 A5-L8	7,0	15,0	9,0	8,0	10,5	8,4	100		
		10 A5-L10	7,0	18,0	11,0	10,0	10,5	10,5	100		
35	25 35	12 A5-L12	7,0	21,0	14,0	12,0	10,5	13,2	100	TN70SE	BT15MD
		6 A7-L6	8,9	17,0	7,0	6,0	13,2	6,4	100		
		8 A7-L8	8,9	17,0	9,0	8,0	13,2	8,4	100		
		10 A7-L10	8,9	19,0	11,0	10,0	13,2	10,5	100		
		12 A7-L12	8,9	21,0	14,0	12,0	13,2	13,2	100		
50	35 50	6 A10-L6	10,0	19,0	8,0	7,0	16,5	6,4	100	TN120SE*	BT15MD
		8 A10-L8	10,0	19,0	9,0	8,0	16,5	8,4	100		
		10 A10-L10	10,0	20,0	11,5	9,5	16,5	10,5	100		
		12 A10-L12	10,0	21,0	12,0	12,0	16,5	13,2	100		
		16 A10-L16	10,0	26,0	18,0	16,0	16,5	17,0	100		
70	50 70	8 A14-L8	11,3	21,0	9,0	8,0	18,0	8,4	50	TN120SE*	BT15MD
		10 A14-L10	11,3	21,0	11,0	10,0	18,0	10,5	50		
		12 A14-L12	11,3	22,0	14,0	12,0	18,0	13,2	50		
		8 A19-L8	13,5	25,0	9,0	8,0	22,5	8,4	25		
95	70 95	10 A19-L10	13,5	25,0	11,0	10,0	22,5	10,5	25	TN120SE*	BT15MD
		12 A19-L12	13,5	25,0	14,0	12,0	22,5	13,2	25		
		14 A19-L14	13,5	25,0	16,0	14,0	22,5	15,0	25		
		16 A19-L16	13,5	25,0	18,0	16,0	22,5	17,0	25		
		20 A19-L20	13,5	27,0	22,0	20,0	22,5	21,0	25		
120	95 120	8 A24-L8	15,2	29,5	9,0	8,0	24,0	8,4	25	TN120SE*	BT15MD
		10 A24-L10	15,2	28,5	11,0	10,0	24,0	10,5	25		
		12 A24-L12	15,2	28,5	14,1	12,0	24,0	13,2	25		
		14 A24-L14	15,2	28,5	16,0	14,0	24,0	15,0	25		
		16 A24-L16	15,2	28,5	18,0	16,0	24,0	17,0	25		
		20 A24-L20	15,2	28,5	22,0	20,0	24,0	21,0	25		
150	120 150	8 A30-L8	16,7	30,0	13,0	11,0	26,5	8,4	25	TN120SE*	BT15MD
		10 A30-L10	16,7	31,5	13,0	11,0	26,5	10,5	25		
		12 A30-L12	16,7	31,5	16,0	14,0	26,5	13,2	25		
		14 A30-L14	16,7	31,5	18,0	16,0	26,5	15,0	25		
		16 A30-L16	16,7	31,5	19,0	17,0	26,5	17,0	25		
185	150 185	10 A37-L10	19,2	35,5	13,0	11,0	29,0	10,5	15	TN120SE*	BT15MD
		12 A37-L12	19,2	35,5	16,0	14,0	29,0	13,2	15		
		14 A37-L14	19,2	35,5	18,0	16,0	29,0	15,0	25		
		16 A37-L16	19,2	35,5	19,0	17,0	29,0	17,0	25		
		20 A37-L20	19,2	35,5	22,0	20,0	29,0	21,0	25		
240	185 240	10 A48-L10	21,1	39,0	13,0	11,0	33,0	10,5	15	TN120SE*	BT15MD
		12 A48-L12	21,1	39,0	16,0	14,0	33,0	13,2	10		
		14 A48-L14	21,1	35,5	18,0	16,0	33,0	15,0	25		
		16 A48-L16	21,1	35,5	19,0	17,0	33,0	17,0	15		
		20 A48-L20	21,1	35,5	22,0	20,0	33,0	21,0	15		
300	240 300	12 A60-L12	23,7	39,0	20,0	14,0	40,0	13,2	15	TN120SE*	BT15MD
		16 A60-L16	23,7	39,0	22,0	19,0	40,0	17,0	15		
		12 A60-L12	23,7	39,0	20,0	14,0	40,0	13,2	15		
		20 A60-L20	23,7	39,0	24,0	23,0	40,0	21,0	15		

Weitere Gradzahlen auf Anfrage lieferbar.

\*siehe Seite 163 \*Ohne UL-Zulassung

# ROHRKABELSCHUHE

mit zwei Anschlussbohrungen - für Kupferleiter

# A-2M

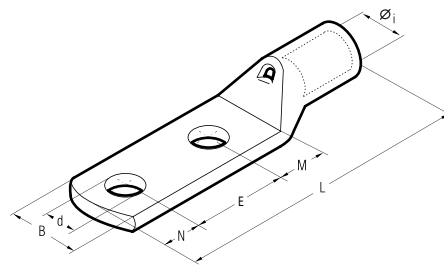

Leiterquerschnitt mm²	Ø Bolzen mm	Typ	Abmessungen mm							VPE	Mechanische Werkzeuge	Hydraulische Werkzeuge
			Øi	B	M	N	E	L	d			
10	4	A2-2M4-12	4,6	10,0	5,0	4,0	12,0	36,5	4,3	100	HN1 HNS HN-A25	B15MD
	8	A2-2M8-20	4,6	15,0	11,0	11,0	20,0	57,5	8,4	100		
16	8	A3-2M8-20	5,8	15,0	11,0	11,0	20,0	62,0	8,4	50	HN-A25	B15MD
	12	A3-2M12-40	5,8	20,0	14,0	12,0	40,0	82,5	13,2	50		
25	8	A5-2M8-20	7,0	15,0	9,0	11,0	20,0	59,0	8,4	100	HN-A25	B15MD
	8	A5-2M8-24-24	7,0	15,0	24,0	11,0	24,0	78,0	8,4	100		
35	10	A5-2M10-24-13	7,0	18,0	13,0	11,0	24,0	67,0	10,5	100	HN-A25	B15MD
	10	A7-2M10	8,9	19,0	11,0	10,0	44,5	87,0	10,5	50		
50	10	A7-2M10-25	8,9	19,0	12,0	11,0	25,0	69,5	10,5	100	HN-A25	B15MD
	12	A7-2M12	8,9	21,0	16,0	14,0	44,5	96,0	13,2	100		
70	12	A7-2M12-25	8,9	21,0	16,0	14,0	25,0	76,5	13,2	50	TN70SE	B15MD
	12	A7-2M12-40	8,9	21,0	16,0	14,0	40,0	91,5	13,2	50		
95	6	A10-2M6	10,0	19,0	8,0	11,0	44,5	89,0	6,4	50	TN70SE	B15MD
	8	A10-2M8	10,0	19,0	11,0	11,0	44,5	92,0	8,4	50		
120	8	A10-2M8-20	10,0	19,0	11,0	11,0	20,0	67,5	8,4	50	TN70SE	B15MD
	8	A10-2M8-22	10,0	19,0	11,0	11,0	22,0	69,5	8,4	50		
120	8	A10-2M8-30	10,0	19,0	11,0	11,0	30,0	77,5	8,4	50	TN70SE	B15MD
	8	A10-2M8-24-24	10,0	19,0	24,0	11,0	24,0	84,5	8,4	50		
120	10	A10-2M10	10,0	20,0	13,0	11,0	44,5	94,0	10,5	50	TN120SE	B15MD
	10	A10-2M10-24-13	10,0	19,0	13,0	11,0	24,0	73,5	10,5	50		
120	10	A10-2M12	10,0	21,0	16,0	14,0	44,5	100	13,2	50	TN120SE	B15MD
	12	A10-2M12-25	10,0	21,0	16,0	14,0	25,0	80,5	13,2	50		
120	8	A14-2M8	11,3	21,0	11,0	11,0	44,5	95,5	8,4	50	TN120SE	B15MD
	8	A14-2M8-24-24	11,3	21,0	24,0	11,0	24,0	88,0	8,4	50		
120	10	A14-2M10	11,3	21,0	13,0	11,0	44,5	97,5	10,5	50	TN120SE	B15MD
	10	A14-2M10-24	11,3	21,0	13,0	11,0	24,0	77,0	10,5	50		
120	12	A14-2M12	11,3	22,0	16,0	14,0	44,5	103,5	13,2	50	TN120SE	B15MD
	12	A14-2M12-25	11,3	22,0	16,0	14,0	25,0	84,0	13,2	50		
120	12	A14-2M12-30-29	11,3	22,0	29,0	14,0	30,0	102,0	13,2	50	TN120SE	B15MD
	12	A14-2M12-40	11,3	22,0	16,0	14,0	40,0	99,0	13,2	50		
120	14	A14-2M14	11,3	25,0	18,0	16,0	44,5	107,5	15,0	50	TN120SE	B15MD
	6	A19-2M6	13,5	25,0	10,0	11,0	44,5	101,0	6,4	25		
120	8	A19-2M8-50S	13,5	25,0	15,0	15,0	50,0	115,5	8,4	25	TN120SE	B15MD
	10	A19-2M10	13,5	25,0	13,0	11,0	44,5	104,0	10,5	25		
120	10	A19-2M10-24-13	13,5	25,0	13,0	11,0	24,0	83,5	10,5	25	TN120SE	B15MD
	10	A19-2M10-24-26	13,5	25,0	26,0	11,0	24,0	96,5	10,5	25		
120	10	A19-2M10-40	13,5	25,0	13,0	11,0	40,0	99,5	10,5	25	TN120SE	B15MD
	12	A19-2M12	13,5	25,0	16,0	14,0	44,5	110,0	13,2	25		
120	12	A19-2M12-25	13,5	25,0	16,0	14,0	25,0	90,5	13,2	25	TN120SE	B15MD
	12	A19-2M12-30-29	13,5	25,0	29,0	14,0	30,0	108,5	13,2	25		
120	14	A19-2M14	13,5	25,0	18,0	16,0	44,5	114,0	15,0	25	TN120SE	B15MD
	14	A19-2M14-25	13,5	25,0	18,0	16,0	25,0	94,5	15,0	25		
120	16	A19-2M16	13,5	25,0	19,0	17,0	44,5	116,0	17,0	25	TN120SE	B15MD
	8	A24-2M8-20	15,2	28,5	11,0	11,0	20,0	79,0	8,4	25		
120	8	A24-2M8-24-29	15,2	28,5	29,0	11,0	24,0	101,0	8,4	25	TN120SE	B15MD
	10	A24-2M10	15,2	28,5	13,0	11,0	44,5	105,5	10,5	25		
120	10	A24-2M10-22	15,2	28,5	13,0	11,0	22,0	83,0	10,5	25	TN120SE	B15MD
	10	A24-2M10-25/24	15,2	24,0	13,0	11,0	25,0	86,0	10,5	25		
120	10	A24-2M10-33.5	15,2	28,5	13,0	11,0	33,5	94,5	10,5	25	TN120SE	B15MD
	10	A24L-2M10-30AS	15,2	28,5	13,0	11,0	30,0	91,0	10,5	25		
120	12	A24-2M12	15,2	28,5	16,0	14,0	44,5	113,0	13,2	25	TN120SE	B15MD
	12	A24-2M12-30-29	15,2	28,5	29,0	14,0	30,0	110,0	13,2	25		
120	12	A24-2M12-40	15,2	28,5	16,0	14,0	40,0	107,0	13,2	25	TN120SE	B15MD
	14	A24-2M14	15,2	28,5	18,0	16,0	44,5	115,5	15,0	25		
120	16	A24-2M16	15,2	28,5	19,0	17,0	44,5	117,5	17,0	25	TN120SE	B15MD



Kabelschuhe Typ A-2M sind aus elektrolytischem Kupferrohr (SE-Cu nach DIN EN 13600) hergestellt mit einem Kupfergehalt von mehr als 99,9%.

Die Doppellochbefestigung gewährleistet eine größere mechanische Stabilität auch bei elektrodynamischen Spannungen.

Die Rohrwandstärke garantiert die beste elektrische Leitfähigkeit und mechanischen Schutz gegen Schwingungen und Auszug des Leiters. Unsere Kabelschuhe sind gegläht, um optimale Dehnbarkeit zu garantieren.

Das ist unbedingt notwendig, da die Kabelschuhe bei der Verpressung einer starken Verformung und der gewöhnlichen Verwindung der Lasche während des Einsatzes standhalten müssen.

Auch bei Schwingungen und Vibrationen müssen die Verbinder einen zuverlässigen Kontakt gewährleisten. Unter diesen Umständen spielt die Härte eine entscheidende Rolle beim Verhindern von Brüchen und Rissen.

Das Sichtloch gewährleistet die korrekte Einführung des Leiters. Die Hülslänge ist so gewählt worden, um eine leichte und korrekte Positionierung zwischen den Presseinsätzen während der Verpressung sicherzustellen.

mit zwei Anschlussbohrungen - für Kupferleiter

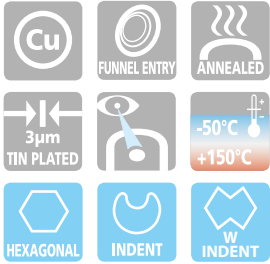
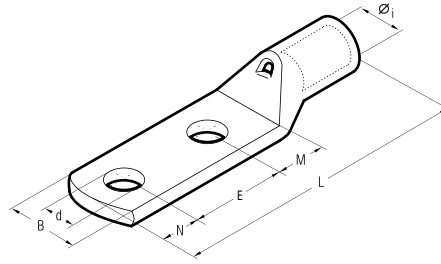

Leiterquerschnitt mm <sup>2</sup>	Ø Bolzen mm	Typ	Abmessungen mm							VPE	Mechanische Werkzeuge	Hydraulische Werkzeuge	
			Øi	B	M	N	E	L	d			HT51	RHU520
150	8	A30-2M8-20	16,7	31,5	13,0	11,0	20,0	89,0	8,4	25	TNI 20SE*		
	10	A30-2M10	16,7	31,5	13,0	11,0	44,5	113,5	10,5	25			
	10	A30-2M10-24-28	16,7	31,5	28,0	11,0	24,0	108,0	10,5	25			
	12	A30-2M12	16,7	31,5	16,0	14,0	44,5	119,5	13,2	25			
	12	A30-2M12-30	16,7	31,5	16,0	14,0	30,0	105,0	13,2	25			
	12	A30-2M12-30-29	16,7	31,5	29,0	14,0	30,0	118,0	13,2	15			
	12	A30-2M12-40	16,7	31,5	16,0	14,0	40,0	115,0	13,2	15			
	14	A30-2M14	16,7	31,5	18,0	16,0	44,5	123,5	15,0	25			
185	14	A30-2M14-33.5	16,7	31,5	18,0	16,0	33,5	112,5	15,0	25			
	10	A37-2M10	19,2	35,5	13,0	11,0	44,5	120,5	10,5	15			
	10	A37-2M10-25	19,2	35,5	13,0	11,0	25,0	101,0	10,5	15			
	12	A37-2M12	19,2	35,5	16,0	14,0	44,5	126,5	13,2	15			
	12	A37-2M12-32	19,2	35,5	16,0	14,0	32,0	114,0	13,2	15			
	12	A37-2M12-30-31	19,2	35,5	31,0	14,0	30,0	127,0	13,2	15			
	14	A37-2M14	19,2	35,5	18,0	16,0	44,5	130,5	15,0	15			
	14	A37-2M14-35	19,2	35,5	18,0	16,0	35,0	121,0	15,0	15			
240	16	A37-2M16	19,2	35,5	19,0	17,0	44,5	132,5	17,0	15			
	16	A37-2M16-40	19,2	35,5	19,0	17,0	40,0	128,0	17,0	15			
	10	A48-2M10	21,1	39,0	13,0	11,0	44,5	126,5	10,5	15			
	10	A48-2M10-20	21,1	39,0	13,0	11,0	20,0	102,0	10,5	15			
	10	A48-2M10-35	21,1	39,0	13,0	11,0	35,0	117,0	10,5	15			
	12	A48-2M12	21,1	39,0	16,0	14,0	44,5	132,5	13,2	15			
	12	A48-2M12-35	21,1	39,0	16,0	14,0	35,0	123,0	13,2	15			
	12	A48-2M12-40	21,1	39,0	16,0	14,0	40,0	128,0	13,2	15			
300	12	A48-2M12-30-31	21,1	39,0	31,0	14,0	30,0	133,0	13,2	10			
	14	A48-2M14	21,1	39,0	18,0	16,0	44,5	136,5	15,0	15			
	14	A48-2M14-40	21,1	39,0	18,0	16,0	40,0	132,0	15,0	15			
	16	A48-2M16	21,1	39,0	19,0	17,0	44,5	138,5	17,0	15			
	10	A60-2M10	23,7	44,0	13,0	11,0	44,5	133,5	10,5	5			
	12	A60-2M12	23,7	44,0	20,0	14,0	44,5	143,5	13,2	5			
	12	A60-2M12-40	23,7	44,0	20,0	14,0	40,0	139,0	13,2	5			
	12	A60-2M12-30-38	23,7	44,0	38,0	14,0	30,0	147,0	13,2	5			
400	14	A60-2M14	23,7	44,0	22,0	16,0	44,5	147,5	15,0	5			
	16	A60-2M16-40	23,7	44,0	22,0	17,0	40,0	144,0	17,0	5			
	16	A60-2M16	23,7	44,0	22,0	17,0	44,5	148,5	17,0	5			
	16	A60-2M16-35	23,7	44,0	22,0	17,0	35,0	139,0	17,0	5			
	16	A60-2M16/36	23,7	36,0	22,0	17,0	44,5	148,5	17,0	5			
	12	A80-2M12	27,0	51,0	22,0	14,0	44,5	152,5	13,2	5			
	14	A80-2M14	27,0	51,0	22,0	16,0	44,5	154,5	15,0	5			
	14	A80-2M14-40	27,0	51,0	22,0	16,0	40,0	150,0	15,0	5			
500	16	A80-2M16	27,0	51,0	22,0	19,0	44,5	157,5	17,0	5			
	16	A80-2M16-40	27,0	51,0	22,0	19,0	40,0	153,0	17,0	5			
	16	A80-2M16/41	27,0	41,0	22,0	19,0	44,5	157,5	17,0	5			
	16	A80-2M16-50	27,0	51,0	22,0	19,0	50,0	163,0	17,0	5			
630	12	A100-2M12	30,3	56,5	20,0	14,0	44,5	152,0	13,2	7			
	14	A100-2M14-40	30,3	56,5	17,0	16,0	40,0	149,0	15,0	7			
	14	A100-2M14	30,3	56,5	17,0	16,0	44,5	153,5	15,0	7			
800	16	A100-2M16	30,3	56,5	19,0	19,0	44,5	158,5	17,0	5			
	12	A120-2M12*	33,4	61,6	22,0	14,0	44,5	167,5	13,2	5			
	16	A120-2M16*	33,4	61,6	22,0	19,0	44,5	172,5	17,0	7			
800	12	A160-2M12*	38,0	72,0	20,0	14,0	44,5	176,5	13,2	3			
	16	A160-2M16*	38,0	72,0	22,0	19,0	44,5	183,5	17,0	3			

\* siehe Seite 163

•Ohne UL -Zulassung

# ROHRKABELSCHUHE ABGEWINKELT 15° und 45°

# A-2M

mit zwei Anschlussbohrungen - für Kupferleiter

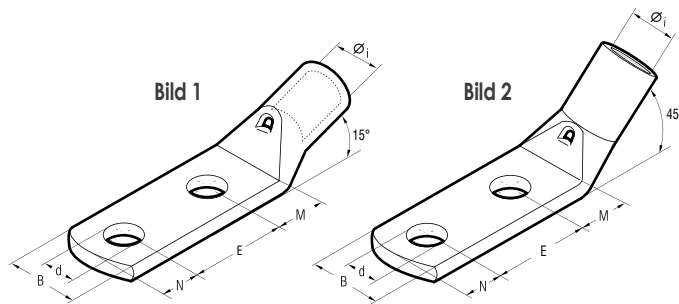

Leiterquerschnitt mm <sup>2</sup>	Ø Bolzen mm	Typ	Bild	Abmessungen mm						VPE	Mechanische Werkzeuge	Hydraulische Werkzeuge							
				Øi	B	M	N	E	d										
25	8	A5-2M8-24-24/345	1	7,0	15,0	24,0	11,0	24,0	8,4	100	HN-A25	TN70SE	HT45-E B450ND-BV	HT51D RH50 RHM50 B500 B500ND	RH60C HT60C B600C B600CND	HT61 RH61 B600 HT81-JD RHU81D	HT131-C und alle 13 Tonnen Werkzeuge	ECW-H3D	RHU520
	12	A5-2M12-30-29/345	1	7,0	21,0	29,0	14,0	30,0	13,2	100									
50	8	A10-2M8-24-24/345	1	10,0	19,0	24,0	11,0	24,0	8,4	50	TN70SE	TN120SE*	HT45-E B450ND-BV	HT51D RH50 RHM50 B500 B500ND	RH60C HT60C B600C B600CND	HT61 RH61 B600 HT81-JD RHU81D	HT131-C und alle 13 Tonnen Werkzeuge	ECW-H3D	RHU520
	8	A14-2M8-24-24/345	1	11,3	21,0	24,0	11,0	24,0	8,4	50									
70	10	A14-2M10-24-26/315	2	11,3	21,0	26,0	11,0	24,0	10,5	50	TN70SE	TN120SE*	HT45-E B450ND-BV	HT51D RH50 RHM50 B500 B500ND	RH60C HT60C B600C B600CND	HT61 RH61 B600 HT81-JD RHU81D	HT131-C und alle 13 Tonnen Werkzeuge	ECW-H3D	RHU520
	10	A14-2M10-24-26/345	1	11,3	21,0	26,0	11,0	24,0	10,5	50									
95	12	A14-2M12-30-29/345	1	11,3	22,0	29,0	14,0	30,0	13,2	50	TN70SE	TN120SE*	HT45-E B450ND-BV	HT51D RH50 RHM50 B500 B500ND	RH60C HT60C B600C B600CND	HT61 RH61 B600 HT81-JD RHU81D	HT131-C und alle 13 Tonnen Werkzeuge	ECW-H3D	RHU520
	8	A19-2M8-24-24/345	1	13,5	25,0	24,0	11,0	24,0	8,4	25									
120	10	A19-2M10-24-26/345	1	13,5	25,0	26,0	11,0	24,0	10,5	25	TN70SE	TN120SE*	HT45-E B450ND-BV	HT51D RH50 RHM50 B500 B500ND	RH60C HT60C B600C B600CND	HT61 RH61 B600 HT81-JD RHU81D	HT131-C und alle 13 Tonnen Werkzeuge	ECW-H3D	RHU520
	12	A19-2M12-30-29/345	1	13,5	25,0	29,0	14,0	30,0	13,2	25									
150	8	A24-2M8-24-29/345	1	15,2	28,5	29,0	11,0	24,0	8,4	25	TN70SE	TN120SE*	HT45-E B450ND-BV	HT51D RH50 RHM50 B500 B500ND	RH60C HT60C B600C B600CND	HT61 RH61 B600 HT81-JD RHU81D	HT131-C und alle 13 Tonnen Werkzeuge	ECW-H3D	RHU520
	10	A24-2M10-24-29/345	1	15,2	28,5	29,0	11,0	24,0	10,5	25									
185	12	A24-2M12-30-29/345	1	15,2	28,5	29,0	14,0	30,0	13,2	25	TN70SE	TN120SE*	HT45-E B450ND-BV	HT51D RH50 RHM50 B500 B500ND	RH60C HT60C B600C B600CND	HT61 RH61 B600 HT81-JD RHU81D	HT131-C und alle 13 Tonnen Werkzeuge	ECW-H3D	RHU520
	8	A30-2M8-24-29/345	1	16,7	31,5	29,0	11,0	24,0	8,4	15									
240	10	A30-2M10-24-28/345	1	16,7	31,5	28,0	11,0	24,0	10,5	25	TN70SE	TN120SE*	HT45-E B450ND-BV	HT51D RH50 RHM50 B500 B500ND	RH60C HT60C B600C B600CND	HT61 RH61 B600 HT81-JD RHU81D	HT131-C und alle 13 Tonnen Werkzeuge	ECW-H3D	RHU520
	12	A30-2M12-30-29/345	1	16,7	31,5	29,0	14,0	30,0	13,2	20									
300	10	A37-2M10-25/315	2	19,2	35,5	13,0	11,0	25,0	10,5	15	TN70SE	TN120SE*	HT45-E B450ND-BV	HT51D RH50 RHM50 B500 B500ND	RH60C HT60C B600C B600CND	HT61 RH61 B600 HT81-JD RHU81D	HT131-C und alle 13 Tonnen Werkzeuge	ECW-H3D	RHU520
	12	A37-2M12-30-31/345	1	19,2	35,5	31,0	14,0	30,0	13,2	15									
300	12	A48-2M12/345	1	21,1	39,0	16,0	14,0	44,5	13,2	10	TN70SE	TN120SE*	HT45-E B450ND-BV	HT51D RH50 RHM50 B500 B500ND	RH60C HT60C B600C B600CND	HT61 RH61 B600 HT81-JD RHU81D	HT131-C und alle 13 Tonnen Werkzeuge	ECW-H3D	RHU520
	12	A48-2M12-30/45	1	21,1	39,0	16,0	14,0	44,5	13,2	10									
300	12	A48-2M12-30-31/345	1	21,1	39,0	31,0	14,0	30,0	13,2	10	TN70SE	TN120SE*	HT45-E B450ND-BV	HT51D RH50 RHM50 B500 B500ND	RH60C HT60C B600C B600CND	HT61 RH61 B600 HT81-JD RHU81D	HT131-C und alle 13 Tonnen Werkzeuge	ECW-H3D	RHU520
	12	A60-2M12-30-38/345	1	23,7	44,0	38,0	14,0	30,0	13,2	10									

\* siehe Seite 163

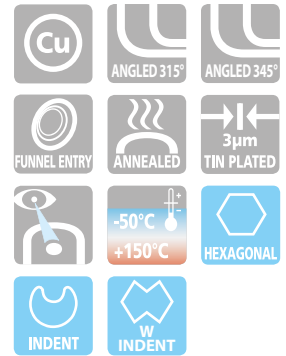

Kabelschuhe Typ A-2M mit einem Winkel 15° und 45° sind aus elektrolytischem Kupferrohr (SE-Cu nach DIN EN 13600) hergestellt mit einem Kupfergehalt von mehr als 99,9%. Die Doppellochbefestigung gewährleistet eine größere mechanische Stabilität auch bei elektrodynamischen Spannungen.

Die Rohrwandstärke garantiert die beste elektrische Leitfähigkeit und mechanischen Schutz gegen Schwingungen und Auszug des Leiters. Unsere Kabelschuhe sind gegläht, um optimale Dehnbarkeit zu garantieren.

Das ist unbedingt notwendig, da die Kabelschuhe bei der Verpressung einer starken Verformung und der gewöhnlichen Verwindung der Lasche während des Einsatzes standhalten müssen.

Auch bei Schwingungen und Vibrationen müssen die Verbinder einen zuverlässigen Kontakt gewährleisten. Unter diesen Umständen spielt die Härte eine entscheidende Rolle beim Verhindern von Brüchen und Rissen.

Das Sichtloch gewährleistet die korrekte Einführung des Leiters. Die Hülslänge ist so gross gewählt worden, um eine leichte und korrekte Positionierung zwischen den Presseinsätzen während der Verpressung sicherzustellen.

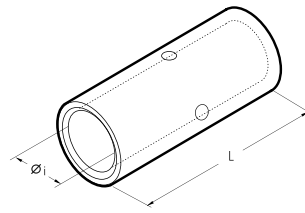

Stossverbinder Typ L-M sind zur Verbindung von Niederspannungsleitern entwickelt worden.

Sie sind aus elektrolytischem Kupferrohr hergestellt mit einem Kupfergehalt von mehr als 99,9% und haben die gleichen Abmessungen wie die für A-M Kabelschuhe verwendeten Rohre.

Die L-M Verbinder sind gegläht und elektrolytisch verzinkt.

Die Enden sind angefast, um den Leiter leicht einbringen zu können. Sie sind mit einem Mittelstopp versehen, um eine korrekte Lage der Leiter sicherzustellen.

Leiterquerschnitt mm <sup>2</sup>		Typ	Abmessungen mm		VPE	Mechanische Werkzeuge	Hydraulische Werkzeuge
mehrdrätig	feindrätig		Øi	L			
0,25÷1,5	0,25÷1,5	L03-M*	1,8	15	100		
1,5÷2,5	1,5÷2,5	L06-M*	2,4	15	100		
4÷6	4÷6	L1-M	3,6	22	100	HN1	
10	10	L2-M	4,6	25	100		
16	16	L3-M	5,8	27	100	HN5	
25	25	L5-M	7,0	29	100	HN-A25	
35	25÷35	L7-M	8,9	33	100	TN70SE	
50	35÷50	L10-M	10,0	37	50	TN120 SF*	
70	50÷70	L14-M	11,3	39	50		
95	70÷95	L19-M	13,5	43	25		
120	95÷120	L24-M	15,2	47	25		
150	120÷150	L30-M	16,7	58	25		
185	150÷185	L37-M	19,2	64	15		
240	185÷240	L48-M	21,1	75	10		
300	240÷300	L60-M	23,7	90	10		
400	300÷400	L80-M	27,0	94	5		
500	400÷500	L100-M	30,3	98	1		
630	500÷630	L120-M*	33,4	105	1		
800	600	L160-M*	38,0	112	1		
1000	800	L200-M*	44,0	120	1		

\* siehe Seite 163

\*Ohne UL-Zulassung



# PARALLELVVERBINDER

für Kupferleiter

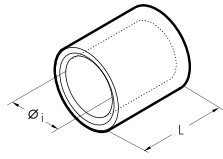

## L-P



Leiterquerschnitt mm <sup>2</sup>		Typ	Abmessungen mm		VPE	Mechanische Werkzeuge	Hydraulische Werkzeuge
mehrdrähtig	feindrähtig		Øi	L			
0,25÷1,5	0,25÷1,5	L03-P	1,8	6,0	100		
1,5÷2,5	1,5÷2,5	L06-P	2,4	6,0	100		
4÷6	4÷6	L1-P	3,6	9,0	100	HN1	
10	10	L2-P	4,6	10,5	100		
16	16	L3-P	5,8	11,5	100	HN5 HN-A25	
25	25	L5-P	7,0	13,0	100	TN70SE	
35	25÷35	L7-P	8,9	14,0	100	TN120 SE*	
50	35÷50	L10-P	10,0	16,0	100		
70	50÷70	L14-P	11,3	18,0	100		
95	70÷95	L19-P	13,5	19,0	50		
120	95÷120	L24-P	15,2	22,0	50		
150	120÷150	L30-P	16,7	26,5	50		
185	150÷185	L37-P	19,2	26,5	50		
240	185÷240	L48-P	21,1	34,0	15		
300	240÷300	L60-P	23,7	43,0	25		
400	300÷400	L80-P	27,0	45,0	10		
500	400÷500	L100-P	30,3	47,0	10		

\* siehe Seite 163

\*Ohne UL -Zulassung



Parallelverbinder Typ L-P sind zur Verbindung von Niederspannungsleitern entwickelt worden. Sie sind angefast, um den Leiter leicht einbringen zu können. Die L-P Verbinder sind gegläht und elektrolytisch verzinkt.

# 2A-M

## ROHRKABELSCHUHE LANGE AUSFÜHRUNG

für Kupferleiter

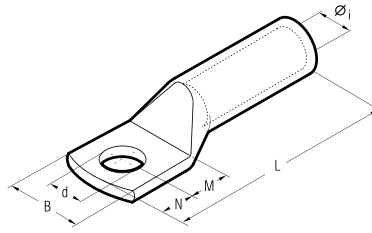

Die Kabelschuhe vom Typ 2A-M sind für hohe Beanspruchung ausgelegt, für die Erdleitung von Strukturen und Geräten entwickelt, in geschlossenen Räumen sowie für Freiluftinstallation, in Hoch- und Mittelspannungsanlagen bis zu 35 kV geeignet.

Sie sind aus Elektrolytkupferrohr gefertigt mit einem Kupfergehalt von mehr als 99,9% und so ausgelegt, dass eine optimale Verbindung garantiert wird.

Sie sind gegläht und durch eine elektrolytische Verzinnung gegen Korrosion geschützt.

Die Hülsenlänge ermöglicht eine mehrmalige Verpressung.

Die Kabelschuhe sind ohne Sichtloch um das Eindringen von Feuchtigkeit zu vermeiden.

Leiterquerschnitt mm²	Ø Bolzen mm	Typ	Abmessungen mm						VPE	Mechanische Werkzeuge	Hydraulische Werkzeuge	
			Ø1	B	M	N	L	d				
16	8	2A3-M8	5,8	15,0	9,0	8,0	43,5	8,4	100	HN5	HN-A25	B15MD
	10	2A3-M10	5,8	18,0	11,0	10,0	47,5	10,5	100			
25	8	2A5-M8	7,0	15,0	9,0	8,0	51,0	8,4	100	HN-A25	TN70SE	HT45-E B450ND-BV
	10	2A5-M10	7,0	18,0	11,0	10,0	55,0	10,5	50			
35	12	2A5-M12	7,0	21,0	14,0	12,0	60,0	13,2	50	TN70SE	TN120 SE*	HT45-E B450ND-BV
	8	2A7-M8	8,9	17,0	9,0	8,0	53,0	8,4	50			
50	10	2A7-M10	8,9	19,0	11,0	10,0	57,0	10,5	50	TN70SE	TN120 SE*	HT45-E B450ND-BV
	12	2A7-M12	8,9	21,0	14,0	12,0	62,0	13,2	50			
63	10	2A10-M10	10,0	20,0	11,0	10,0	63,0	10,5	50	TN70SE	TN120 SE*	HT45-E B450ND-BV
	12	2A10-M12	10,0	21,0	14,0	12,0	68,0	13,2	50			
70	14	2A10-M14	10,0	25,0	16,0	14,0	72,0	15,0	50	TN70SE	TN120 SE*	HT45-E B450ND-BV
	16	2A10-M16	10,0	26,0	18,0	16,0	76,0	17,0	50			
95	10	2A14-M10	11,3	21,0	11,0	10,0	70,0	10,5	50	TN70SE	TN120 SE*	HT45-E B450ND-BV
	12	2A14-M12	11,3	22,0	14,0	12,0	75,0	13,2	50			
120	14	2A14-M14	11,3	25,0	16,0	14,0	79,0	15,0	50	TN70SE	TN120 SE*	HT45-E B450ND-BV
	16	2A14-M16	11,3	26,0	18,0	16,0	83,0	17,0	50			
125	10	2A19-M10	13,5	25,0	11,0	10,0	76,5	10,5	25	TN70SE	TN120 SE*	HT45-E B450ND-BV
	12	2A19-M12	13,5	25,0	14,0	12,0	81,5	13,2	25			
150	14	2A19-M14	13,5	25,0	16,0	14,0	85,5	15,0	25	TN70SE	TN120 SE*	HT45-E B450ND-BV
	16	2A19-M16	13,5	27,0	18,0	16,0	90,5	17,0	25			
185	20	2A19-M20	13,5	29,5	22,0	20,0	97,5	21,0	25	TN70SE	TN120 SE*	HT45-E B450ND-BV
	10	2A24-M10	15,2	28,5	11,0	10,0	82,0	10,5	15			
240	12	2A24-M12	15,2	28,5	14,0	12,0	87,0	13,2	15	TN70SE	TN120 SE*	HT45-E B450ND-BV
	14	2A24-M14	15,2	28,5	16,0	14,0	91,0	15,0	15			
300	16	2A24-M16	15,2	28,5	18,0	16,0	95,0	17,0	15	TN70SE	TN120 SE*	HT45-E B450ND-BV
	20	2A24-M20	15,2	30,0	22,0	20,0	103,0	21,0	25			
400	10	2A30-M10	16,7	31,5	13,0	11,0	92,0	10,5	15	TN70SE	TN120 SE*	HT45-E B450ND-BV
	12	2A30-M12	16,7	31,5	16,0	14,0	98,0	13,2	15			
500	14	2A30-M14	16,7	31,5	18,0	16,0	102,0	15,0	15	TN70SE	TN120 SE*	HT45-E B450ND-BV
	16	2A30-M16	16,7	31,5	19,0	17,0	104,0	17,0	15			
630	20	2A30-M20	16,7	31,5	22,0	20,0	110,0	21,0	15	TN70SE	TN120 SE*	HT45-E B450ND-BV
	12	2A37-M12	19,2	35,5	16,0	14,0	108,0	13,2	10			
800	14	2A37-M14	19,2	35,5	18,0	16,0	112,0	15,0	15	TN70SE	TN120 SE*	HT45-E B450ND-BV
	16	2A37-M16	19,2	35,5	19,0	17,0	114,0	17,0	15			
1000	20	2A37-M20	19,2	35,5	22,0	20,0	120,0	21,0	15	TN70SE	TN120 SE*	HT45-E B450ND-BV
	12	2A48-M12	21,1	39,0	16,0	14,0	109,0	13,2	5			
1200	14	2A48-M14	21,1	39,0	18,0	16,0	113,0	15,0	5	TN70SE	TN120 SE*	HT45-E B450ND-BV
	16	2A48-M16	21,1	39,0	19,0	17,0	115,0	17,0	5			
1500	20	2A48-M20	21,1	39,0	22,0	20,0	121,0	21,0	5	TN70SE	TN120 SE*	HT45-E B450ND-BV
	12	2A60-M12	23,7	44,0	20,0	14,0	129,5	13,2	5			
2000	14	2A60-M14	23,7	44,0	22,0	16,0	133,5	15,0	5	TN70SE	TN120 SE*	HT45-E B450ND-BV
	16	2A60-M16	23,7	44,0	22,0	19,0	136,5	17,0	5			
2500	20	2A60-M20	23,7	44,0	24,0	23,0	142,5	21,0	5	TN70SE	TN120 SE*	HT45-E B450ND-BV
	12	2A80-M12	27,0	51,0	22,0	19,0	140,0	13,2	5			
3000	14	2A80-M14	27,0	51,0	22,0	19,0	140,0	15,0	5	TN70SE	TN120 SE*	HT45-E B450ND-BV
	16	2A80-M16	27,0	51,0	22,0	19,0	140,0	17,0	5			
3500	20	2A80-M20	27,0	51,0	24,0	23,0	146,0	21,0	5	TN70SE	TN120 SE*	HT45-E B450ND-BV
	16	2A100-M16	30,3	56,5	22,0	19,0	141,0	17,0	1			
4000	20	2A100-M20	30,3	56,5	24,0	23,0	147,0	21,0	1	TN70SE	TN120 SE*	HT45-E B450ND-BV
	16	2A120-M16*	33,4	61,5	22,0	19,0	159,0	17,0	1			
4500	20	2A120-M20*	33,4	61,5	24,0	23,0	165,0	21,0	1	TN70SE	TN120 SE*	HT45-E B450ND-BV
	16	2A160-M20*	38,0	72,0	24,0	23,0	187,0	21,0	1			
5000	20	2A200-M20*	44,0	80,0	24,0	23,0	202,0	21,0	1	TN70SE	TN120 SE*	HT45-E B450ND-BV

\* siehe Seite 163

\*Ohne UL-Zulassung

# ROHRKABELSCHUHE LANGE AUSFÜHRUNG

# 2A-2M

mit zwei Anschlussbohrungen - für Kupferleiter

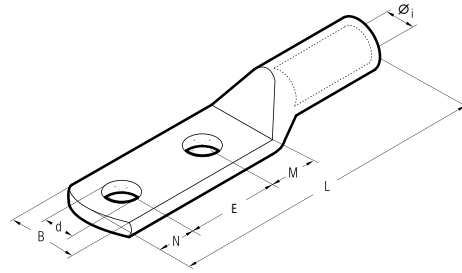

Leiterquerschnitt mm <sup>2</sup>	Ø Bolzen mm	Typ	Abmessungen mm							VPE	Mechanische Werkzeuge	Hydraulische Werkzeuge
			Øi	B	M	N	E	L	d			
50	12	2A10-2M12	10,0	21,0	14,0	12,0	44,5	112,5	13,2	25	TN70SE	HT45-E B450ND-BV
70	12	2A14-2M12	11,3	22,0	16,0	14,0	44,5	123,5	13,2	25		
		14	2A14-2M14	11,3	25,0	18,0	16,0	44,5	127,5	15,0	25	TN120 SE*
95	12	2A19-2M12	13,5	25,0	16,0	14,0	44,5	128,0	13,2	25		
		14	2A19-2M14	13,5	25,0	18,0	16,0	44,5	132,0	15,0	25	HT45-E B450ND-BV
120	12	2A24-2M12	15,2	28,5	16,0	14,0	44,5	135,5	13,2	25		
		14	2A24-2M14	15,2	28,5	18,0	16,0	44,5	139,5	15,0	25	HT45-E B450ND-BV
150	16	2A24-2M16	15,2	28,5	18,0	17,0	44,5	140,5	17,0	25		
		12	2A30-2M12	16,7	31,5	16,0	14,0	44,5	142,5	13,2	15	HT45-E B450ND-BV
	14	2A30-2M14	16,7	31,5	18,0	16,0	44,5	146,5	15,0	15	HT45-E B450ND-BV	
185	12	2A37-2M12	19,2	35,5	16,0	14,0	44,5	152,5	13,2	15		HT45-E B450ND-BV
		14	2A37-2M14	19,2	35,5	18,0	16,0	44,5	156,5	15,0	15	
	16	2A37-2M16	19,2	35,5	19,0	17,0	44,5	158,5	17,0	15	HT45-E B450ND-BV	
240	12	2A48-2M12	21,1	39,0	16,0	14,0	44,5	153,5	13,2	5		HT45-E B450ND-BV
		14	2A48-2M14	21,1	39,0	18,0	16,0	44,5	157,5	15,0	5	
	16	2A48-2M16	21,1	39,0	19,0	17,0	44,5	159,5	17,0	5	HT45-E B450ND-BV	
300	12	2A60-2M12	23,7	44,0	20,0	14,0	44,5	174,0	13,2	5		HT45-E B450ND-BV
		14	2A60-2M14	23,7	44,0	22,0	16,0	44,5	178,0	15,0	5	
	16	2A60-2M16	23,7	44,0	19,0	17,0	44,5	176,0	17,0	5	HT45-E B450ND-BV	
400	12	2A80-2M12	27,0	51,0	20,0	14,0	44,5	177,5	13,2	5		HT45-E B450ND-BV
		14	2A80-2M14	27,0	51,0	22,0	16,0	44,5	181,5	15,0	5	
	16	2A80-2M16	27,0	51,0	22,0	19,0	44,5	184,5	17,0	5	HT45-E B450ND-BV	
500	12	2A100-2M12	30,3	56,5	20,0	14,0	44,5	178,5	13,2	5		HT45-E B450ND-BV
		14	2A100-2M14	30,3	56,5	22,0	16,0	44,5	182,5	15,0	1	
	16	2A100-2M16	30,3	56,5	22,0	19,0	44,5	185,5	17,0	1	HT45-E B450ND-BV	
630	12	2A120-2M12*	33,4	61,5	20,0	14,0	44,5	196,5	13,2	1		HT45-E B450ND-BV
		14	2A120-2M14*	33,4	61,5	22,0	19,0	44,5	200,5	15,0	1	
	16	2A120-2M16*	33,4	61,5	22,0	19,0	44,5	203,5	17,0	1	HT45-E B450ND-BV	
800	14	2A160-2M14*	38,0	72,0	22,0	19,0	44,5	225,5	15,0	1		HT45-E B450ND-BV
		16	2A160-2M16*	38,0	72,0	24,0	19,0	44,5	227,5	17,0	1	
1000	12	2A200-2M12*	44,0	80,0	20,0	14,0	44,5	233,5	13,2	2	HT45-E B450ND-BV	
		16	2A200-2M16*	44,0	80,0	22,0	19,0	44,5	240,5	17,0		1
	20	2A200-2M20*	44,0	80,0	24,0	23,0	44,5	246,5	21,0	2	HT45-E B450ND-BV	

\* siehe Seite 163

\*Ohne UL-Zulassung

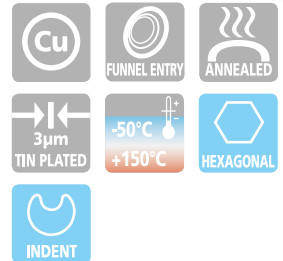

Die Kabelschuhe vom Typ 2A-2M sind für hohe Beanspruchung ausgelegt, für die Erdleitung von Strukturen und Geräten entwickelt, in geschlossenen Räumen sowie für Freiluftinstallation, in Hoch- und Mittelspannungsanlagen bis zu 35 kV geeignet.

Sie sind aus Elektrolytkupferrohr gefertigt mit einem Kupfergehalt von mehr als 99,9% und so ausgelegt, dass eine optimale Verbindung garantiert wird.

Sie sind gegläht und durch eine elektrolytische Verzinnung gegen Korrosion geschützt.

Die Hülsenlänge ermöglicht eine mehrmalige Verpressung.

Die Kabelschuhe sind ohne Sichtloch um das Eindringen von Feuchtigkeit zu vermeiden.

Die Doppelbohrbefestigung gewährleistet eine größere mechanische Stabilität auch bei elektrolytischen Spannungen (Abstand 44,5 mm).

für verdichtete mehrdrätige Leiter nach VDE 0295 (EN 60228) Klasse 2



V-Serie für verdichtete Leiter

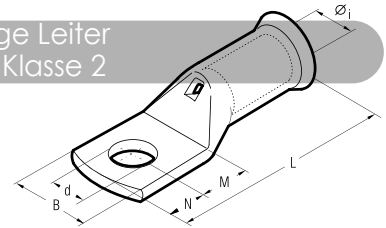

Die CEMBRE Palette von Rohrkabelschuhen Typ T-M für verdichtete Leiter ist entwickelt worden, um den Anforderungen der Kunden und der Anwender zu entsprechen. Für verdichtete Leiter nach DIN EN 60228 bzw. VDE 0295 Klasse 2 (siehe Seite 343). Der Innendurchmesser des Rohres ist kleiner als bei den Standardkabelschuhen. Der Trichter am Rohranfang ermöglicht ein einfaches Einführen des Leiters. Die Kabelschuhe entsprechen der französischen Norm NFC 20-130 Teil 1. Unsere Kabelschuhe garantieren eine optimale elektrische Leitfähigkeit und ausgezeichnete Eigenschaften. CEMBRE bietet das optimale Verhältnis von Qualität, Sicherheit und Preis.

Leiterquerschnitt mm <sup>2</sup>	Ø Bolzen mm	Typ	Abmessungen mm							VPE	Mechanische Werkzeuge	Hydraulische Werkzeuge
			Øi	B	M	N	L	d				
4	4	T4-M4	2,7	9,0	7,0	6,0	27,5	4,2	100	HN1	BT5MD	
	5	T4-M5	2,7	9,0	7,0	6,0	27,5	5,2	100			
	6	T4-M6	2,7	12,0	9,0	8,0	32,0	6,4	100			
4+6	4	T6-M4	3,3	10,0	6,5	6,0	30,0	4,2	100	HN1	BT5MD	
	5	T6-M5	3,3	13,0	6,5	6,0	30,0	5,2	100			
	6	T6-M6	3,3	13,0	9,0	8,0	34,5	6,4	100			
10	8	T6-M8	3,3	13,0	11,0	10,0	38,5	8,3	100	HN1	BT5MD	
	5	T10-M5	4,2	11,0	6,5	6,0	30,0	5,2	100			
	6	T10-M6	4,2	11,0	9,0	8,0	34,5	6,4	100			
16	8	T10-M8	4,2	14,0	11,0	10,0	38,5	8,3	100	HN5	BT5MD	
	10	T10-M10	4,2	14,0	14,0	12,0	43,5	10,3	100			
	5	T16-M5	5,3	12,0	6,5	6,0	34,0	5,2	100			
25	6	T16-M6	5,3	12,0	9,0	8,0	38,5	6,4	100	HN-T25	BT5MD	
	8	T16-M8	5,3	16,0	11,0	10,0	42,5	8,3	100			
	10	T16-M10	5,3	16,0	14,0	12,0	47,5	10,3	100			
35	5	T25-M5	6,6	13,0	6,5	6,0	35,5	5,2	100	TNE-T50	BT5MD	
	6	T25-M6	6,6	13,0	9,0	8,0	40,0	6,4	100			
	8	T25-M8	6,6	16,0	11,0	10,0	44,0	8,3	100			
50	10	T25-M10	6,6	16,0	14,0	12,0	49,0	10,3	100	TNE-T50	BT5MD	
	12	T25-M12	6,6	19,0	18,0	16,0	57,0	12,8	50			
	6	T35-M6	7,9	15,0	9,0	8,0	41,0	6,4	50			
70	8	T35-M8	7,9	17,0	11,0	10,0	45,0	8,3	50	TNE-T120	HT45-E B450ND-BV	
	10	T35-M10	7,9	17,0	14,0	12,0	50,0	10,3	50			
	12	T35-M12	7,9	17,0	18,0	16,0	58,0	12,8	50			
95	6	T50-M6	9,2	18,0	9,0	8,0	46,5	6,4	25	TNE-T120	HT45-E B450ND-BV	
	8	T50-M8	9,2	18,0	11,0	10,0	50,5	8,3	25			
	10	T50-M10	9,2	18,0	14,0	12,0	55,5	10,3	25			
120	12	T50-M12	9,2	19,0	18,0	16,0	63,5	12,8	25	TNE-T120	HT45-E B450ND-BV	
	8	T70-M8	11,0	21,0	11,0	10,0	54,0	8,3	25			
	10	T70-M10	11,0	21,0	14,0	12,0	59,0	10,3	25			
150	12	T70-M12	11,0	21,0	18,0	16,0	67,0	12,8	25	TNE-T120	HT45-E B450ND-BV	
	8	T95-M8	13,1	23,0	11,0	10,0	60,0	8,3	20			
	10	T95-M10	13,1	23,0	14,0	12,0	65,0	10,3	20			
185	12	T95-M12	13,1	23,0	18,0	16,0	73,0	12,8	20	TNE-T120	HT45-E B450ND-BV	
	14	T95-M14	13,1	23,0	18,0	16,0	73,0	14,5	20			
	16	T95-M16	13,1	23,0	19,0	17,0	75,0	16,5	20			
240	8	T120-M8	14,5	28,0	11,0	10,0	63,0	8,3	25	TNE-T120	HT45-E B450ND-BV	
	10	T120-M10	14,5	28,0	14,0	12,0	68,0	10,3	25			
	12	T120-M12	14,5	28,0	18,0	16,0	76,0	12,8	25			
300	14	T120-M14	14,5	28,0	18,0	16,0	76,0	14,5	25	TNE-T120	HT45-E B450ND-BV	
	16	T120-M16	14,5	28,0	19,0	17,0	78,0	16,5	25			
	8	T150-M8	16,2	30,0	11,0	10,0	72,5	8,3	10			
360	10	T150-M10	16,2	30,0	14,0	12,0	77,5	10,3	10	TNE-T120	HT45-E B450ND-BV	
	12	T150-M12	16,2	30,0	18,0	16,0	85,5	12,8	10			
	14	T150-M14	16,2	30,0	18,0	16,0	85,5	14,5	10			
420	16	T150-M16	16,2	30,0	19,0	17,0	87,5	16,5	10	TNE-T120	HT45-E B450ND-BV	
	10	T185-M10	18,0	33,0	14,0	12,0	83,5	10,3	10			
	12	T185-M12	18,0	33,0	18,0	16,0	91,5	12,8	10			
480	14	T185-M14	18,0	33,0	18,0	16,0	91,5	14,5	10	TNE-T120	HT45-E B450ND-BV	
	16	T185-M16	18,0	33,0	19,0	17,0	93,5	16,5	10			
	10	T240-M10	20,6	37,0	13,0	11,0	87,5	10,3	10			
540	12	T240-M12	20,6	37,0	16,0	14,0	93,5	12,8	10	TNE-T120	HT45-E B450ND-BV	
	14	T240-M14	20,6	37,0	18,0	16,0	97,5	14,5	10			
	16	T240-M16	20,6	37,0	19,0	17,0	99,5	16,5	10			
600	20	T240-M20	20,6	37,0	22,0	20,0	105,5	21,0	10	TNE-T120	HT45-E B450ND-BV	
	10	T300-M10	23,1	41,0	14,0	11,0	95,0	10,3	5			
	12	T300-M12	23,1	41,0	20,0	14,0	104,0	12,8	5			
660	14	T300-M14	23,1	41,0	22,0	16,0	108,0	14,5	5	TNE-T120	HT45-E B450ND-BV	
	16	T300-M16	23,1	41,0	22,0	19,0	111,0	16,5	5			
	20	T300-M20	23,1	41,0	24,0	23,0	117,0	21,0	5			
720	14	T400-M14	26,1	47,0	22,0	19,0	119,0	14,5	5	TNE-T120	HT45-E B450ND-BV	
	16	T400-M16	26,1	47,0	22,0	19,0	119,0	16,5	5			
	20	T400-M20	26,1	47,0	24,0	23,0	125,0	21,0	5			

# ROHRKABELSCHUHE V-SERIE 90°

für verdichtete mehrdrähtige Leiter nach VDE 0295 (EN 60228) Klasse 2

V-Serie für verdichtete Leiter

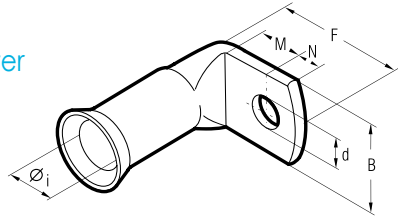

## T-L



Leiterquerschnitt mm <sup>2</sup>	Ø Bolzen mm	Typ	Abmessungen mm						VPE	Mechanische Werkzeuge	Hydraulische Werkzeuge
			Øi	B	M	N	F*	d			
4÷6	6	T6-L6	3,3	13,0	9,0	8,0	23,6	6,4	100	HIN1	B15MD
	5	T10-L5	4,2	11,0	6,0	6,0	20,3	5,2	100		
10	6	T10-L6	4,2	11,0	8,0	8,0	24,8	6,4	100	HNS	B15MD
	8	T10-L8	4,2	14,0	11,0	10,0	28,8	8,3	100		
16	6	T16-L6	5,3	12,0	9,0	8,0	26,5	6,4	100	HIN-T25	B15MD
	8	T16-L8	5,3	16,0	11,0	10,0	30,5	8,3	100		
	10	T16-L10	5,3	16,0	14,0	12,0	35,5	10,3	100		
25	6	T25-L6	6,6	13,0	9,0	8,0	28,0	6,4	100	TNE-T50	B15MD
	8	T25-L8	6,6	16,0	11,0	10,0	32,0	8,3	100		
	10	T25-L10	6,6	16,0	14,0	12,0	37,0	10,3	100		
35	6	T35-L6	7,9	15,0	9,0	8,0	29,5	6,4	50	TNE-T20	B15MD
	8	T35-L8	7,9	17,0	11,0	10,0	33,5	8,3	50		
	10	T35-L10	7,9	17,0	14,0	12,0	38,5	10,3	50		
50	6	T50-L6	9,2	18,0	9,0	8,0	31,5	6,4	25	TNE-T20	B15MD
	8	T50-L8	9,2	18,0	10,0	10,0	35,5	8,3	25		
	10	T50-L10	9,2	18,0	14,0	12,0	40,5	10,3	25		
70	10	T70-L8	11,0	21,0	11,0	10,0	38,5	8,3	25	TNE-T20	B15MD
	10	T70-L10	11,0	21,0	14,0	12,0	43,5	10,3	25		
	12	T70-L12	11,0	21,0	18,0	16,0	51,5	12,8	25		
95	8	T95-L8	13,1	23,0	11,0	10,0	41,0	8,3	25	TNE-T20	B15MD
	10	T95-L10	13,1	23,0	14,0	12,0	46,0	10,3	25		
	12	T95-L12	13,1	23,0	18,0	16,0	54,0	12,8	25		
120	10	T120-L10	14,5	28,0	14,0	12,0	48,0	10,3	25	TNE-T20	B15MD
	12	T120-L12	14,5	28,0	18,0	16,0	56,0	12,8	25		
150	10	T150-L10	16,2	30,0	14,0	12,0	50,0	10,3	10	TNE-T20	B15MD
	12	T150-L12	16,2	30,0	18,0	16,0	58,0	12,8	10		
185	10	T185-L10	18,0	33,0	14,0	12,0	52,0	10,3	10	TNE-T20	B15MD

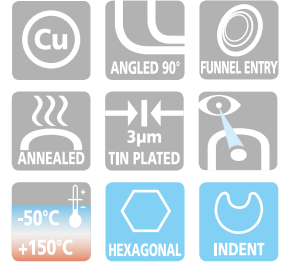

Die CEMBRE 90° abgewinkelten Rohrkabelschuhe Typ T-L sind aus elektrolytischem Kupferrohr hergestellt mit einem Kupfergehalt von mehr als 99,9%. Die Rohrabmessungen entsprechen den Kabelschuhen der Serie T-M. Alle Kabelschuhe sind nach der mechanischen Bearbeitung nochmals gegläht worden, um eine optimale Verpressung zu gewährleisten. Die Kabelschuhe haben alle ein Sichtloch, das die korrekte Einführung des Leiters ermöglicht. Jeder Kabelschuh trägt folgende Merkmale:

- CEMBRE Firmenzeichen
- Produktbezeichnung
- Leiterquerschnitt (mm<sup>2</sup>)
- Bolzen (mm)

F\* = ca. Angabe

### V-Serie für verdichtete Leiter

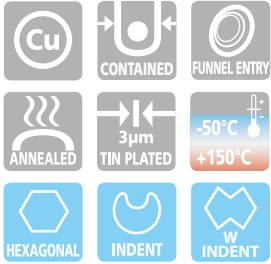
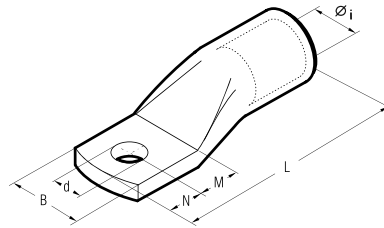

Diese Englaschenrohrkabelschuhe haben eine kleine Lasche und sind entwickelt worden für Anschlüsse an Bauteilen zum Beispiel an Kompaktschaltern.

Diese Kabelschuhe haben die gleichen Eigenschaften wie die Kabelschuhe der Serie T-M.

Leiterquerschnitt mm	Ø Bolzen mm	Typ	Abmessungen mm						VPE	Mechanische Werkzeuge	Hydraulische Werkzeuge			
			Øi	B	M	N	L	d			HT45-E	B450ND-BV	HT51D	RH50 B500ND
70	6	T 70B-M 6/11.5	11,0	11,5	8,0	7,0	48,0	6,4	50	TN70SE	HT45-E B450ND-BV	HT51D RH50 B500ND	HT61 RH61 B600 RHU81D	HT131-C und alle 13-Tonnen-Werkzeuge ECW-H3D
95	8	T 95B-M 8/15.5	13,1	15,5	9,0	8,0	56,0	8,4	25					
120	10	T 120B-M 10/19	14,5	19,0	14,0	9,0	64,0	10,5	25					
150	10	T 150B-M 10/19	16,2	19,0	18,0	9,0	76,5	10,5	25					
185	10	T 185B-M 10/24.5	18,0	24,5	18,0	9,0	82,5	10,5	25					
240	12	T 240-M 12/31	20,6	31,0	18,0	12,0	93,0	13,2	15					
300	12	T 300B-M 12/31	23,1	31,0	16,0	12,0	100,5	13,2	10					

# STOSSVERBINDER V-SERIE

für verdichtete mehrdrähtige Leiter nach VDE 0295 (EN 60228) Klasse 2

V-Serie für verdichtete Leiter

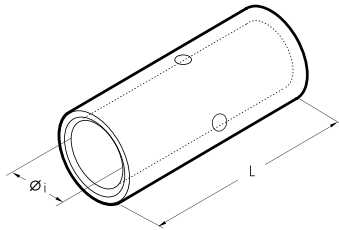

Leiterquerschnitt mm <sup>2</sup>		Typ	Abmessungen mm		VPE	Mechanische Werkzeuge	Hydraulische Werkzeuge
mehrdrahtig	feindrahtig		Øi	L			
4	4	L4-T	2,7	22	100		
4÷6	4÷6	L6-T	3,3	25	100	HNI	
10	10	L10-T	4,2	27	100		
16	16	L16-T	5,3	31	100	HNS	
25	25	L25-T	6,6	35	100	HN-A25	
35	25	L35-T	7,9	37	50	TNE-T50	
50	35	L50-T	9,2	45	50	TNE-T120	
70	50	L70-T	11,0	50	50		
95	70	L95-T	13,1	56	25		
120	95	L120-T	14,5	60	25		
150	120	L150-T	16,2	66	25		
185	150	L185-T	18,0	75	25		
240	185	L240-T	20,6	80	15		
300	240	L300-T	23,1	90	10		
400	300	L400-T	26,1	100	5		

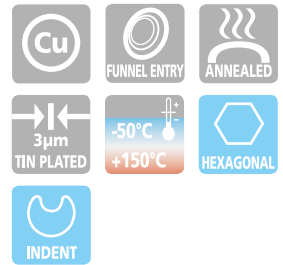

Stossverbinder Typ L-T sind aus elektrolytischem Kupferrohr hergestellt mit einem Kupfergehalt von mehr als 99,9% und haben die gleichen Abmessungen wie die für T-M Kabelschuhe verwendeten Rohre. Somit Sie die Verbinder ideal für verdichtete Leiter der Klasse. Die L-T Verbinder sind gegläht und elektrolytisch verzinkt. Die Enden sind angefast, um den Leiter leicht einbringen zu können. Sie sind mit einem Mittenanschlag versehen, um eine korrekte Lage der Leiter sicherzustellen.



# ROHRKABELSCHUHE MIT FARBCODE

für Kupferleiter

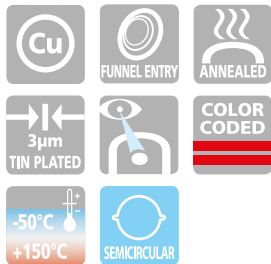
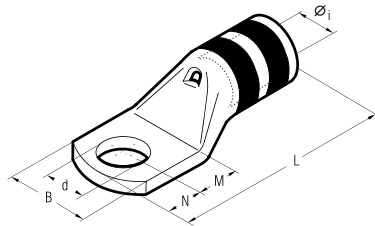

Kabelschuhe Typ C sind aus elektrolytischem Kupferrohr hergestellt mit einem Kupfergehalt von mehr als 99,9%.

Die Rohrwandstärke garantiert die beste elektrische Leitfähigkeit und mechanischen Schutz gegen Schwingungen und Auszug des Leiters. Unsere Kabelschuhe sind gegläht, um optimale Dehnbarkeit zu garantieren. Das ist unbedingt notwendig, da die Kabelschuhe bei der Verpressung einer starken Verformung und der gewöhnlichen Verwindung der Lasche während des Einsatzes standhalten müssen.

Auch bei Schwingungen und Vibrationen müssen die Kabelschuhe einen zuverlässigen Kontakt gewährleisten. Unter diesen Umständen spielt die Härte eine entscheidende Rolle beim Verhindern von Brüchen und Rissen. Das Sichtloch gewährleistet die korrekte Einführung des Leiters. Die Hülsenlänge ist so gross gewählt worden, um eine leichte und korrekte Positionierung zwischen den Presseinsätzen während der Verpressung sicherzustellen. Die Enden sind angefast, um den Leiter leicht einbringen zu können.

Jeder Kabelschuh trägt folgende Merkmale:

- CEMBRE Firmenzeichen und Typenbeschreibung
- Leiterquerschnitt (AWG)
- Presseinsatzbezeichnung und Farbcodebeschreibung
- UL-Logo

Die UL-Listung ist in den USA und Canada nach dem UL486A-486B Standard bis 35KV gültig.

Leiterquerschnitt mm <sup>2</sup>	Leiterquerschnitt		Ø Bolzen mm	Typ	Abmessungen mm					Farbcode	VPE	Mechanische Werkzeuge	Hydraulische Werkzeuge
	AWG	Navy			Øi	B	M	N	L				
10	8	23	4	C8-8	4,6	10,0	5,0	4,0	22,5	4,3	ROT	50	B15MD
			5	C8-10	4,6	10,0	6,5	6,0	26,0	5,3		50	
			6	C8-14	4,6	11,0	7,0	6,0	26,5	6,4		50	
			8	C8-516	4,6	15,0	9,0	8,0	30,5	8,4		50	
			10	C8-38	4,6	18,0	11,0	10,0	34,5	10,5		50	
16	6		4	C6-8	5,8	11,5	5,0	4,0	25,5	4,3	BLAU	50	
			5	C6-10	5,8	11,5	6,5	6,0	29,0	5,3		50	
			6	C6-14	5,8	11,5	7,0	6,0	29,5	6,4		50	
			8	C6-516	5,8	15,0	9,0	8,0	33,5	8,4		50	
			10	C6-38	5,8	18,0	11,0	10,0	37,5	10,5		50	
25	4	40	4	C4-8	6,2	12,5	5,0	4,0	25,5	4,3	GRAU	50	
			5	C4-10	6,2	12,5	6,5	6,0	29,0	5,3		50	
			6	C4-14	6,2	12,5	7,0	6,0	29,5	6,4		50	
			8	C4-516	6,2	15,0	9,0	8,0	33,5	8,4		50	
			10	C4-38	6,2	18,0	11,0	10,0	37,5	10,5		50	
	3	50	4	C3-8	7,0	14,0	5,0	4,0	28,0	4,3	WEISS	50	
			5	C3-10	7,0	14,0	6,5	6,0	31,5	5,3		50	
			6	C3-14	7,0	14,0	7,0	6,0	32,0	6,4		50	
			8	C3-516	7,0	15,0	9,0	8,0	36,0	8,4		50	
			10	C3-38	7,0	18,0	11,0	10,0	40,0	10,5		50	
35	2	60	4	C2-8	7,6	17,0	5,0	4,0	28,0	4,3	BRAUN	50	
			5	C2-10	7,6	17,0	6,5	6,0	33,0	5,3		50	
			6	C2-14	7,6	17,0	7,0	6,0	33,5	6,4		50	
			8	C2-516	7,6	17,0	9,0	8,0	37,5	8,4		50	
			10	C2-38	7,6	19,0	11,0	10,0	41,5	10,5		50	
50	1/0	100	4	C1-8	8,9	17,0	5,0	4,0	28,0	4,3	GRÜN	50	
			5	C1-10	8,9	17,0	6,5	6,0	31,5	5,3		50	
			6	C1-14	8,9	17,0	7,0	6,0	34,5	6,4		50	
			8	C1-516	8,9	17,0	9,0	8,0	38,5	8,4		50	
			10	C1-38	8,9	19,0	11,0	10,0	42,5	10,5		50	
70	2/0	125	4	C1/0-8	10,0	19,0	8,0	7,0	40,5	6,4	ROSA	25	
			6	C1/0-14	10,0	19,0	9,0	8,0	42,5	8,4		25	
			8	C1/0-516	10,0	19,0	9,0	8,0	42,5	8,4		25	
			10	C1/0-38	10,0	20,0	11,0	10,0	46,5	10,5		25	
			12	C1/0-12	10,0	21,0	14,0	12,0	51,5	13,2		25	
95	3/0	150	4	C1/0-58	10,0	25,0	16,0	14,0	55,5	15,0	SCHWARZ	25	
			6	C2/0-14	11,3	21,0	8,0	7,0	44,0	6,4		25	
			8	C2/0-516	11,3	21,0	9,0	8,0	46,0	8,4		25	
			10	C2/0-38	11,3	21,0	11,0	10,0	50,0	10,5		25	
			12	C2/0-12	11,3	22,0	14,0	12,0	55,0	13,2		25	
			4	C2/0-916	11,3	25,0	16,0	14,0	59,0	15,0	ORANGE	25	
			6	C2/0-58	11,3	26,0	18,0	16,0	63,0	17,0		25	
			8	C2/0-34	11,3	29,5	22,0	20,0	75,0	21,0		25	
			10	C3/0-14	12,4	23,0	8,0	7,0	45,0	6,4		25	
			12	C3/0-12	12,4	24,0	14,0	12,0	56,0	13,2		25	
			14	C3/0-916	12,4	27,0	16,0	14,0	60,0	15,0		25	
			16	C3/0-58	12,4	28,0	18,0	16,0	64,0	17,0		25	
			20	C3/0-34	12,4	31,5	22,0	20,0	72,0	21,0		25	



# ROHRKABELSCHUHE MIT FARBCODE

für Kupferleiter

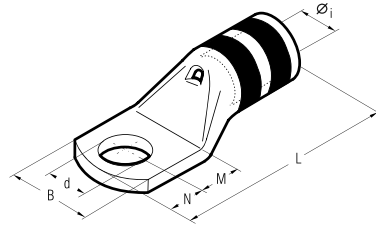

Leiterquerschnitt mm <sup>2</sup>	Leiterquerschnitt		Ø Bolzen mm	Typ	Abmessungen mm					Farbcode	VPE	Mechanische Werkzeuge	Hydraulische Werkzeuge	
	AWG	Navy			Øi	B	M	N	L					d
4/0	200	200	6	C4/0-14	13,5	25,0	8,0	7,0	50,5	6,4	LILA	25	TNI20SE	HT51D RH50 RHMS0 B500 B500ND HT131-C und alle 13 Tonnen Werkzeuge ECW-H3D RHU520
			8	C4/0-516	13,5	25,0	9,0	8,0	52,5	8,4		25		
			10	C4/0-38	13,5	25,0	11,0	10,0	56,5	10,5		25		
			12	C4/0-12	13,5	25,0	14,0	12,0	61,5	13,2		25		
			14	C4/0-916	13,5	25,0	16,0	14,0	65,5	15,0		25		
			16	C4/0-58	13,5	27,0	18,0	16,0	69,5	17,0		25		
120	250	250	6	C250-14	15,2	28,5	8,0	7,0	52,0	6,4	GELB	25	TNI20SE	HT51D RH50 RHMS0 B500 B500ND HT131-C und alle 13 Tonnen Werkzeuge ECW-H3D RHU520
			8	C250-516	15,2	28,5	9,0	8,0	54,0	8,4		25		
			10	C250-38	15,2	28,5	11,0	10,0	58,0	10,5		25		
			12	C250-12	15,2	28,5	14,0	12,0	63,0	13,2		25		
			14	C250-916	15,2	28,5	16,0	14,0	67,0	15,0		25		
			16	C250-58	15,2	28,5	18,0	16,0	71,0	17,0		25		
150	300	300	8	C300-516	16,7	31,5	13,0	11,0	69,0	8,4	WEISS	10	TNI20SE	HT51D RH50 RHMS0 B500 B500ND HT131-C und alle 13 Tonnen Werkzeuge ECW-H3D RHU520
			10	C300-38	16,7	31,5	13,0	11,0	69,0	10,5		10		
			12	C300-12	16,7	31,5	16,0	14,0	75,0	13,2		10		
			14	C300-916	16,7	31,5	18,0	16,0	79,0	15,0		10		
			16	C300-58	16,7	31,5	19,0	17,0	81,0	17,0		10		
			20	C300-34	16,7	31,5	22,0	20,0	87,0	21,0		10		
185	350	350	8	C350-516	17,6	33,0	13,0	11,0	70,5	10,5	ROT	20	TNI20SE	HT51D RH50 RHMS0 B500 B500ND HT131-C und alle 13 Tonnen Werkzeuge ECW-H3D RHU520
			10	C350-38	17,6	33,0	13,0	11,0	70,5	10,5		20		
			12	C350-12	17,6	33,0	16,0	14,0	76,5	13,2		20		
			14	C350-916	17,6	33,0	18,0	16,0	80,5	15,0		20		
			16	C350-58	17,6	33,0	19,0	17,0	82,5	17,0		20		
			20	C350-34	17,6	33,0	22,0	20,0	88,5	21,0		20		
400	400	400	10	C400-38	19,2	35,5	13,0	11,0	76,0	10,5	BLAU	20	TNI20SE	HT51D RH50 RHMS0 B500 B500ND HT131-C und alle 13 Tonnen Werkzeuge ECW-H3D RHU520
			12	C400-12	19,2	35,5	16,0	14,0	82,0	13,2		20		
			14	C400-916	19,2	35,5	18,0	16,0	86,0	15,0		20		
			16	C400-58	19,2	35,5	19,0	17,0	88,0	17,0		20		
			20	C400-34	19,2	35,5	22,0	20,0	94,0	21,0		20		
			22	C400-78	19,2	35,5	24,0	23,0	99,0	23,0		20		
240	500	500	10	C500-38	21,1	39,0	13,0	11,0	82,0	10,5	BRAUN	15	TNI20SE	HT51D RH50 RHMS0 B500 B500ND HT131-C und alle 13 Tonnen Werkzeuge ECW-H3D RHU520
			12	C500-12	21,1	39,0	16,0	14,0	88,0	13,2		15		
			14	C500-916	21,1	39,0	18,0	16,0	92,0	15,0		15		
			16	C500-58	21,1	39,0	19,0	17,0	94,0	17,0		15		
			20	C500-34	21,1	39,0	22,0	20,0	100,0	21,0		10		
			22	C500-78	21,1	39,0	24,0	23,0	105,0	23,0		10		
300	600	600	12	C600-12	23,7	44,0	20,0	14,0	99,0	13,2	GRÜN	10	TNI20SE	HT51D RH50 RHMS0 B500 B500ND HT131-C und alle 13 Tonnen Werkzeuge ECW-H3D RHU520
			14	C600-916	23,7	44,0	22,0	16,0	103,0	15,0		10		
			16	C600-58	23,7	44,0	22,0	19,0	106,0	17,0		10		
			20	C600-34	23,7	44,0	24,0	23,0	112	21,0		5		
			22	C600-78	23,7	44,0	24,0	23,0	112,0	23,0		5		
			22	C600-78	23,7	44,0	24,0	23,0	112,0	23,0		5		
750	MCM	750	12	C750-12	26,0	48,0	22,0	19,0	113,0	13,2	SCHWARZ	5	TNI20SE	HT51D RH50 RHMS0 B500 B500ND HT131-C und alle 13 Tonnen Werkzeuge ECW-H3D RHU520
			16	C750-58	26,0	48,0	22,0	19,0	113,0	17,0		5		
			20	C750-34	26,0	48,0	24,0	23,0	119,0	21,0		5		
			22	C750-78	26,0	48,0	24,0	23,0	119,0	23,0		5		

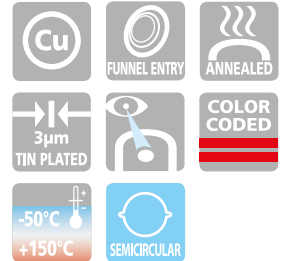

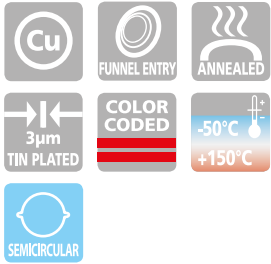
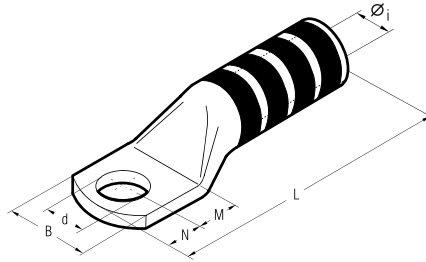

Kabelschuhe Typ CL sind aus elektrolytischem Kupferrohr hergestellt mit einem Kupfergehalt von mehr als 99,9%.

Die Rohrwandstärke garantiert die beste elektrische Leitfähigkeit und mechanischen Schutz gegen Schwingungen und Auszug des Leiters. Unsere Kabelschuhe sind gegläht, um optimale Dehnbarkeit zu garantieren. Das ist unbedingt notwendig, da die Kabelschuhe bei der Verpressung einer starken Verformung und der gewöhnlichen Verwindung der Lasche während des Einsatzes standhalten müssen. Auch bei Schwingungen und Vibrationen müssen die Kabelschuhe einen zuverlässigen Kontakt gewährleisten. Unter diesen Umständen spielt die Härte eine entscheidende Rolle beim Verhindern von Brüchen und Rissen. Das Sichtloch gewährleistet die korrekte Einführung des Leiters. Die Hülsenlänge ist so gross gewählt worden, um eine leichte und korrekte Positionierung zwischen den Presseinsätzen während der Verpressung sicherzustellen. Die Enden sind angefast, um den Leiter leicht einbringen zu können.

Jeder Kabelschuh trägt folgende Merkmale:

- CEMBRE Firmenzeichen und Typenbeschreibung
- Leiterquerschnitt (AWG)
- Presseinsatzbezeichnung und Farbcodebeschreibung
- UL-Logo

Die UL-Listung ist in den USA und Canada nach dem UL486A-486B Standard bis 35KV gültig.

Leiterquerschnitt mm <sup>2</sup>	Leiterquerschnitt		Ø Bolzen mm	Typ	Abmessungen mm						Farbcode	VPE	Mechanische Werkzeuge	Hydraulische Werkzeuge										
	AWG	Navy			Øi	B	M	N	L	d														
10	8	23	5	CL8-10	4,6	10,0	6,5	6,0	37,5	5,3	ROT	50	TN70SE	BT5MD										
			6	CL8-14	4,6	11,0	7,0	6,0	38,0	6,4	ROT	50												
			10	CL8-38	4,6	18,0	11,0	10,0	46,0	10,5	ROT	50												
16	6	23	5	CL6-10	5,8	11,5	6,5	6,0	40,0	5,3	BLAU	50			TN120SE	BT5MD								
			6	CL6-14	5,8	11,5	7,0	6,0	40,5	6,4	BLAU	50												
			12	CL6-12	5,8	20,0	14,0	12,0	53,5	13,2	BLAU	50												
25	4	40	5	CL4-10	6,2	12,5	6,5	6,0	47,0	5,3	GRAU	50					TN120SE	BT5MD						
			6	CL4-14	6,2	12,5	7,0	6,0	47,5	6,4	GRAU	50												
			10	CL4-38	6,2	18,0	11,0	10,0	55,5	10,5	GRAU	50												
			12	CL4-12	6,2	20,0	14,0	12,0	60,5	13,2	GRAU	50												
35	2	60	6	CL3-14	7,0	14,0	7,0	6,0	47,5	6,4	WEISS	100							TN120SE	BT5MD				
			8	CL3-516	7,0	15,0	9,0	8,0	51,5	8,4	WEISS	100												
			10	CL3-38	7,0	18,0	11,0	10,0	55,5	10,5	WEISS	100												
			12	CL3-12	7,0	21,0	14,0	12,0	60,5	13,2	WEISS	100												
50	1/0	100	5	CL2-10	7,6	17,0	6,5	6,0	46,0	5,3	BRAUN	50	TN120SE	BT5MD										
			6	CL2-14	7,6	17,0	7,0	6,0	46,5	6,4	BRAUN	50												
			8	CL2-516	7,6	17,0	9,0	8,0	50,5	8,4	BRAUN	50												
			12	CL2-12	7,6	21,0	14,0	12,0	59,5	13,2	BRAUN	50												
70	2/0	125	5	CL1-10	8,9	17,0	6,5	6,0	48,0	5,3	GRÜN	50			TN120SE	BT5MD								
			8	CL1-516	8,9	17,0	9,0	8,0	52,5	8,4	GRÜN	50												
			12	CL1-12	8,9	21,0	14,0	12,0	61,5	13,2	GRÜN	50												
95	3/0	150	5	CL1/0-10	10,0	19,0	8,0	7,0	53,5	5,3	ROSA	50					TN120SE	BT5MD						
			8	CL1/0-516	10,0	19,0	9,0	8,0	55,5	8,4	ROSA	50												
			10	CL1/0-38	10,0	20,0	11,0	10,0	59,5	10,5	ROSA	50												
			12	CL1/0-12	10,0	21,0	14,0	12,0	64,5	13,2	ROSA	50												
120	250 MCM	250	10	CL2/0-38	11,3	21,0	11,0	10,0	67,5	10,5	SCHWARZ	50							TN120SE	BT5MD				
			12	CL2/0-12	11,3	22,0	14,0	12,0	72,5	13,2	SCHWARZ	50												
150	300 MCM	300	10	CL4/0-38	13,5	25,0	11,0	10,0	73,5	10,5	ORANGE	30	TN120SE	BT5MD										
			12	CL4/0-12	13,5	25,0	14,0	12,0	78,5	13,2	ORANGE	30												
185	350 MCM	350	12	CL4/0-12	13,5	25,0	14,0	12,0	78,5	13,2	LILA	30									TN120SE	BT5MD		
			12	CL350-12	17,6	33,0	16,0	14,0	98,0	13,2	ROT	15												
240	400 MCM	400	12	CL400-12	19,2	35,5	16,0	14,0	107,0	13,2	BLAU	10			TN120SE	BT5MD								
			16	CL400-58	19,2	35,5	19,0	17,0	113,0	17,0	BLAU	10												
300	500 MCM	500	12	CL500-12	21,1	39,0	16,0	14,0	108,0	13,2	BRAUN	10											TN120SE	BT5MD
			16	CL500-58	21,1	39,0	19,0	17,0	114,0	17,0	BRAUN	10												
300	600 MCM	600	12	CL600-12	23,7	44,0	20,0	14,0	128,5	13,2	GRÜN	5					TN120SE	BT5MD						
			16	CL600-58	23,7	44,0	22,0	19,0	135,5	17,0	GRÜN	5												
300	750 MCM	750	12	CL750-12	26,0	48,0	22,0	19,0	140,5	13,2	SCHWARZ	5												
			16	CL750-58	26,0	48,0	22,0	19,0	140,5	17,0	SCHWARZ	5												

Auch mit Sichtloch verfügbar.  
Bei der Bestellung ein „IH“ der Bezeichnung hinzufügen.  
z.B: CL250IH-12

# ROHRKABELSCHUHE MIT FARBCODE

# CL-D

lange Ausführung, mit 2 Anschlussbohrungen, für Kupferleiter

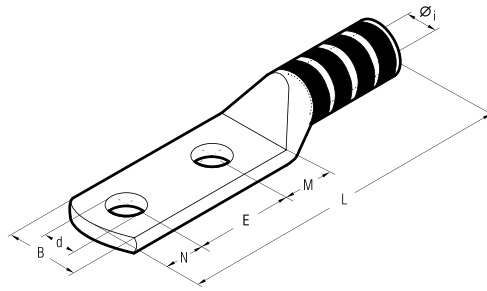

Leiterquerschnitt mm²	Leiterquerschnitt		Ø Bolzen mm	Typ	Abmessungen mm						Farbcode	VPE	Mechanische Werkzeuge	Hydraulische Werkzeuge						
	AWG	Navy			Øi	B	M	E	N	L					d					
10	8	23	6 CL8-D14	4,6	11,0	7,0	16,0	6,0	53,0	6,4	ROT	50	Mechanische Werkzeuge Hydraulische Werkzeuge	B15MD						
			6 CL8-D141	4,6	11,0	7,0	19,0	6,0	56,0	6,4	ROT	50								
			10 CL8-D38	4,6	18,0	11,0	25,5	10,0	70,5	10,5	ROT	50								
16	6	23	6 CL6-D14	5,8	11,5	7,0	16,0	6,0	54,5	6,4	BLAU	50			Mechanische Werkzeuge Hydraulische Werkzeuge	B15MD				
			6 CL6-D141	5,8	11,5	7,0	19,0	6,0	57,5	6,4	BLAU	50								
			10 CL6-D38	5,8	18,0	11,0	25,5	10,0	72,0	10,5	BLAU	50								
25	4	40	12 CL6-DN	5,8	20,0	14,0	44,5	12,0	96,0	13,2	BLAU	50					Mechanische Werkzeuge Hydraulische Werkzeuge	B15MD		
			6 CL4-D14	6,2	12,5	7,0	16,0	6,0	62,0	6,4	GRAU	50								
			6 CL4-D141	6,2	12,5	7,0	19,0	6,0	65,0	6,4	GRAU	50								
3	50	40	10 CL4-D38	6,2	18,0	11,0	25,5	10,0	79,5	10,5	GRAU	50							Mechanische Werkzeuge Hydraulische Werkzeuge	B15MD
			12 CL4-DN	6,2	20,0	14,0	44,5	12,0	103,5	13,2	GRAU	50								
			10 CL3-D38	7,0	18,0	11,0	25,5	10,0	79,5	10,5	WEISS	50								
35	2	60	12 CL3-DN	7,0	21,0	14,0	44,5	12,0	103,5	13,2	WEISS	50								
			6 CL2-D14	7,6	17,0	7,0	16,0	6,0	61,0	6,4	BRAUN	50								
			6 CL2-D141	7,6	17,0	7,0	19,0	6,0	64,0	6,4	BRAUN	50								
1	75	60	10 CL2-D38	7,6	19,0	11,0	25,5	10,0	78,5	10,5	BRAUN	50	Mechanische Werkzeuge Hydraulische Werkzeuge	B15MD						
			12 CL2-DN38	7,6	19,0	11,0	44,5	10,0	97,5	10,5	BRAUN	50								
			12 CL2-DN	7,6	21,0	14,0	44,5	12,0	102,5	13,2	BRAUN	50								
50	1/0	100	6 CL1-D14	8,9	17,0	7,0	16,0	6,0	63,0	6,4	GRÜN	50			Mechanische Werkzeuge Hydraulische Werkzeuge	B15MD				
			6 CL1-D141	8,9	17,0	7,0	19,0	6,0	66,0	6,4	GRÜN	50								
			10 CL1-D38	8,9	19,0	11,0	25,5	10,0	80,5	10,5	GRÜN	25								
70	2/0	125	12 CL1-DN	8,9	21,0	14,0	44,5	12,0	104,5	13,2	GRÜN	25					Mechanische Werkzeuge Hydraulische Werkzeuge	B15MD		
			6 CL1/0-D14	10,0	19,0	7,9	16,0	7,0	68,0	6,4	ROSA	25								
			6 CL1/0-D141	10,0	19,0	7,9	19,0	7,0	71,0	6,4	ROSA	25								
95	3/0	150	10 CL1/0-D38	10,0	20,0	10,9	25,5	10,0	83,5	10,5	ROSA	25							Mechanische Werkzeuge Hydraulische Werkzeuge	B15MD
			12 CL1/0-DN	10,0	21,0	14,0	44,5	12,0	107,5	13,2	ROSA	25								
			6 CL2/0-D14	11,3	21,0	7,8	16,0	7,0	76,0	6,4	SCHWARZ	30								
120	250	200	6 CL2/0-D141	11,3	21,0	7,8	19,0	7,0	79,0	6,4	SCHWARZ	30								
			10 CL2/0-D38	11,3	21,0	11,0	25,5	10,0	91,5	10,5	SCHWARZ	30								
			12 CL2/0-DN	11,3	22,0	14,0	44,5	12,0	115,5	13,2	SCHWARZ	30								
150	300	200	6 CL3/0-D141	12,4	23,3	8,0	19,0	7,0	82,0	6,4	ORANGE	30	Mechanische Werkzeuge Hydraulische Werkzeuge	B15MD						
			10 CL3/0-D38	12,4	23,3	11,0	25,5	10,0	94,5	10,5	ORANGE	30								
			12 CL3/0-DN	12,4	24,0	14,0	44,5	12,0	118,5	13,2	ORANGE	30								
185	350	250	6 CL4/0-D141	13,5	25,0	13,0	19,0	11,0	94,0	6,4	LILA	25			Mechanische Werkzeuge Hydraulische Werkzeuge	B15MD				
			10 CL4/0-D38	13,5	25,0	11,0	25,5	10,0	97,5	10,5	LILA	25								
			10 CL4/0-DN38	13,5	25,0	11,0	44,5	10,0	116,5	10,5	LILA	25								
240	500	300	12 CL4/0-DN	13,5	25,0	14,0	44,5	12,0	121,5	13,2	LILA	25					Mechanische Werkzeuge Hydraulische Werkzeuge	B15MD		
			10 CL250-D38	15,2	28,5	11,0	25,5	10,0	103,0	10,5	GELB	20								
			12 CL250-DN	15,2	28,5	14,0	44,5	12,0	127,0	13,2	GELB	20								
300	600	350	10 CL300-D38	16,7	31,5	13,0	25,5	11,0	116,0	10,5	WEISS	15							Mechanische Werkzeuge Hydraulische Werkzeuge	B15MD
			12 CL300-DN	16,7	31,5	16,0	44,5	14,0	141,0	13,2	WEISS	15								
			6 CL350-D141	17,6	33,0	13,0	19,0	11,0	109,5	6,4	ROT	15								
300	750	400	10 CL350-D38	17,6	33,0	13,0	25,5	11,0	116,0	10,5	ROT	15								
			12 CL350-DN	17,6	33,0	16,0	44,5	14,0	141,0	13,2	ROT	15								
			6 CL400-D141	19,2	35,5	13,0	19,0	11,0	118,5	6,4	BLAU	10								
300	MCM	400	10 CL400-D38	19,2	35,5	13,0	25,5	11,0	125,0	10,5	BLAU	10	Mechanische Werkzeuge Hydraulische Werkzeuge	B15MD						
			12 CL400-DN	19,2	35,5	16,0	44,5	14,0	150,0	13,2	BLAU	10								
			6 CL500-D141	21,1	39,0	13,0	19,0	11,0	119,5	6,4	BRAUN	10								
300	MCM	500	10 CL500-D38	21,1	39,0	13,0	25,5	11,0	126,0	10,5	BRAUN	5			Mechanische Werkzeuge Hydraulische Werkzeuge	B15MD				
			12 CL500-DN	21,1	39,0	16,0	44,5	14,0	151,0	13,2	BRAUN	5								
			10 CL600-D38	23,7	44,0	20,0	25,5	11,0	149,5	10,5	GRÜN	5								
300	MCM	600	12 CL600-DN	23,7	44,0	20,0	44,5	14,0	171,5	13,2	GRÜN	5					Mechanische Werkzeuge Hydraulische Werkzeuge	B15MD		
			10 CL750-DN38	26,0	48,0	20,0	44,5	11,0	173,5	10,5	SCHWARZ	5								
			10 CL750-D38	26,0	48,0	20,0	25,5	11,0	154,5	10,5	SCHWARZ	5								
300	MCM	750	12 CL750-DN	26,0	48,0	20,0	44,5	14,0	176,5	13,2	SCHWARZ	5							Mechanische Werkzeuge Hydraulische Werkzeuge	B15MD

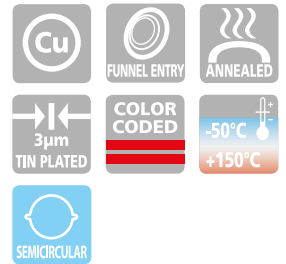

Kabelschuhe Typ CL-D sind aus elektrolytischem Kupferrohr hergestellt mit einem Kupfergehalt von mehr als 99,9%.

Die Rohrwandstärke garantiert die beste elektrische Leitfähigkeit und mechanischen Schutz gegen Schwingungen und Auszug des Leiters. Unsere Kabelschuhe sind gegläht, um optimale Dehnbarkeit zu garantieren. Das ist unbedingt notwendig, da die Kabelschuhe bei der Verpressung einer starken Verformung und der gewöhnlichen Verwindung der Lasche während des Einsatzes standhalten müssen. Auch bei Schwingungen und Vibrationen müssen die Kabelschuhe einen zuverlässigen Kontakt gewährleisten. Unter diesen Umständen spielt die Härte eine entscheidende Rolle beim Verhindern von Brüchen und Rissen. Das Sichtloch gewährleistet die korrekte Einführung des Leiters. Die Hüslenlänge ist so gross gewählt worden, um eine leichte und korrekte Positionierung zwischen den Presseinsätzen während der Verpressung sicherzustellen. Die Enden sind angefasst, um den Leiter leicht einbringen zu können.

Jeder Kabelschuh trägt folgende Merkmale:

- CEMBRE Firmenzeichen und Typenbeschreibung
- Leiterquerschnitt (AWG)
- Presseinsatzbezeichnung und Farbcodebeschreibung
- UL-Logo

Die UL-Listung ist in den USA und Canada nach dem UL486A-486B Standard bis 35KV gültig.

lange Ausführung, für Kupferleiter

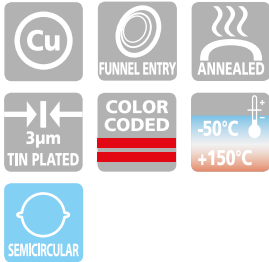
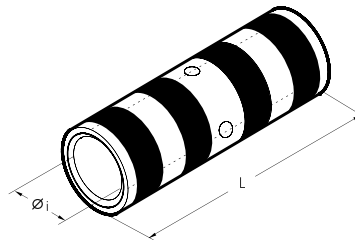

Das Material und die technischen Eigenschaften sind wie bei den „C“ Rohrkabelschuhen. Die Enden sind angefast, um den Leiter leicht einführen zu können. Sie sind mit einem Mittenanschlag versehen, um eine korrekte Lage der Leiter sicherzustellen.

Die UL-Listung ist in den USA und Canada nach dem UL486A-486B Standard bis 35KV gültig.

Leiterquerschnitt mm <sup>2</sup> (AWG)	Leiter- querschnitt AWG	Typ	Abmessungen mm		Farb- code	VPE	Mechanische Werkzeuge			Hydraulische Werkzeuge					
			Øi	L			HN1	HNS	TN70	TN120S	B15MD	HT51D RH50 RHM50 B500 B500ND	HT131-C und alle 13 Tonnen Werkzeuge	ECW-HBD	RHU520
10	8	BSCL8	4,6	50,5	ROT	150	HN1	HNS	TN70	TN120S	B15MD	HT51D RH50 RHM50 B500 B500ND	HT131-C und alle 13 Tonnen Werkzeuge	ECW-HBD	RHU520
16	6	BSCL6	5,8	50,5	BLAU	100									
25	4	BSCL4	6,2	60,5	GRAU	100	HN1	HNS	TN70	TN120S	B15MD	HT51D RH50 RHM50 B500 B500ND	HT131-C und alle 13 Tonnen Werkzeuge	ECW-HBD	RHU520
	3	BSCL3	7,0	60,5	WEISS	50									
35	2	BSCL2	7,6	60,5	BRAUN	50	HN1	HNS	TN70	TN120S	B15MD	HT51D RH50 RHM50 B500 B500ND	HT131-C und alle 13 Tonnen Werkzeuge	ECW-HBD	RHU520
	1	BSCL1	8,9	65,5	GRÜN	50									
50	1/0	BSCL1/0	10,0	73,0	ROSA	50	HN1	HNS	TN70	TN120S	B15MD	HT51D RH50 RHM50 B500 B500ND	HT131-C und alle 13 Tonnen Werkzeuge	ECW-HBD	RHU520
70	2/0	BSCL2/0	11,3	79,0	SCHWARZ	50									
95	3/0	BSCL3/0	12,4	79,0	ORANGE	40	HN1	HNS	TN70	TN120S	B15MD	HT51D RH50 RHM50 B500 B500ND	HT131-C und alle 13 Tonnen Werkzeuge	ECW-HBD	RHU520
	4/0	BSCL4/0	13,5	85,5	LILA	25									
120	250 MCM	BSCL250	15,2	85,5	GELB	25	HN1	HNS	TN70	TN120S	B15MD	HT51D RH50 RHM50 B500 B500ND	HT131-C und alle 13 Tonnen Werkzeuge	ECW-HBD	RHU520
150	300 MCM	BSCL300	16,7	104,5	WEISS	20									
185	350 MCM	BSCL350	17,6	104,5	ROT	20	HN1	HNS	TN70	TN120S	B15MD	HT51D RH50 RHM50 B500 B500ND	HT131-C und alle 13 Tonnen Werkzeuge	ECW-HBD	RHU520
	400 MCM	BSCL400	19,2	111,0	BLAU	10									
240	500 MCM	BSCL500	21,1	117,0	BRAUN	10	HN1	HNS	TN70	TN120S	B15MD	HT51D RH50 RHM50 B500 B500ND	HT131-C und alle 13 Tonnen Werkzeuge	ECW-HBD	RHU520
300	600 MCM	BSCL600	23,7	139,5	GRÜN	10									
	750 MCM	BSCL750	26,0	149,0	SCHWARZ	10	HN1	HNS	TN70	TN120S	B15MD	HT51D RH50 RHM50 B500 B500ND	HT131-C und alle 13 Tonnen Werkzeuge	ECW-HBD	RHU520

# H-KLEMMEN

für Kupferleiter

# H-H

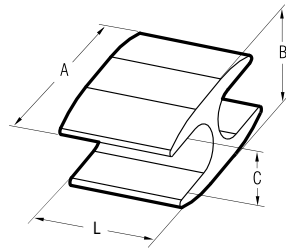

## Ausführung verzinkt

Leiterquerschnitt mm <sup>2</sup>		Typ	Abmessungen mm				VPE	Hydraulische Werkzeuge			
Hauptleiter	Abzweigleiter		A	B	C	L					
70	70	H70-H70-ST	34,0	17,0	10,8	28,0	25	HT131-C und alle 13 Tonnen Werkzeuge	ECW-H3D	RHU450	RHU520
95	95	H95-H95-ST	40,0	22,0	13,0	30,0	25				
120	120	H120-H120-ST	43,0	24,0	15,5	25,0	15				

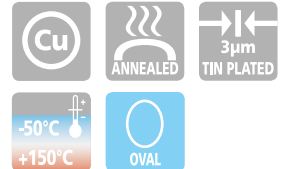

## Ausführung blank

Leiterquerschnitt mm <sup>2</sup>		Typ	Abmessungen mm				VPE	Hydraulische Werkzeuge			
Hauptleiter	Abzweigleiter		A	B	C	L					
70	70	H70-H70	34,0	17,0	10,8	28,0	25	HT131-C und alle 13 Tonnen Werkzeuge	ECW-H3D	RHU450	RHU520
95	95	H95-H95	40,0	22,0	13,0	30,0	25				
120	120	H120-H120	43,0	24,0	15,5	25,0	15				

H-Klemmen werden aus Elektrolyt-kupfer gefertigt mit einem Kupfergehalt von mehr als 99,9 % und sind für Erdungsanlagen geeignet.

- CEMBRE-Firmenzeichen

- Typ

H-Abzweigklemmen sind in blank und in verzinkter Ausführung erhältlich.

### Eigenschaften:

- H-Form
- Für Cu-Leiter DIN 48201
- Material: Cu ETP (CW004A) gemäß EN 13605
- Oberfläche: blank und verzinkt,
- Verzinnungsschicht mindestens 3 µm

Presswerkzeuge auf den Seiten 318-319.

**DK**

**DOPPEL-PRESSKABELSCHUHE FÜR 2 RUNDLEITER**

für Kupferleiter

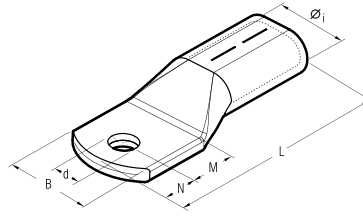

Presswerkzeuge auf den Seiten 270-271.

mit einer M12 Bohrung

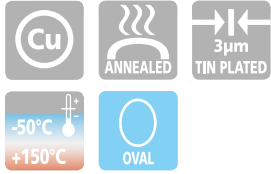

Leiterquerschnitt mm²	Typ	Abmessungen mm							VPE	Hydraulische Werkzeuge			
		Øi	B	M	N	L	d	HT131-C und alle 13 Tonnen Werkzeuge		ECW-H3D	RHU450	RHU520	
2 x 50	DK50-M12	20,6x10,75	34,0	22,0	14,5	93,5	13,0	10	HT131-C und alle 13 Tonnen Werkzeuge	ECW-H3D	RHU450	RHU520	
2 x 70	DK70-M12	23,0x12,0	37,0	22,0	14,5	97,5	13,0	10					
2 x 95	DK95-M12	26,5x12,8	42,0	23,0	16,0	108,0	13,0	10					
2 x 120	DK120-M12	29,5x15,5	48,0	24,0	14,5	115,5	13,0	5					

Presskabelschuhe aus verzinntem Kupfer mit einem Kupfergehalt von 99,9% für die Verpressung von 2 Rundleitern. Es stehen Kabelschuhe mit einer M12 Bohrung oder mit 2 Langlöchern zur Verfügung (siehe Tabellen). Die Langlöcher 2xM12 ermöglichen eine einfache Montage bei unterschiedlichen Befestigungspunkten. Somit ist ein flexibler Einsatz bei Erdungsanlagen möglich.

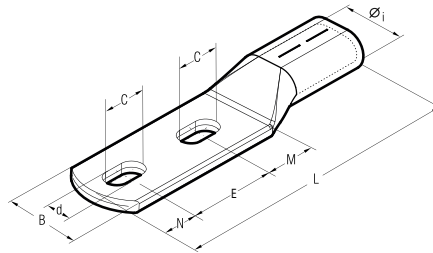

mit 2 Langlöchern

**Eigenschaften:**

- Für Cu-Leiter DIN 48201
- Material: Cu ETP (CW004A) gemäß EN13605
- Oberfläche verzinkt; Verzinnungsschicht mindestens 3µm
- Kennzeichnung: CEMBRE Firmenzeichen; Typ, Presseinsatztyp (MRD..-C); Presspositionen

Leiterquerschnitt mm²	Typ	Abmessungen mm									VPE	Hydraulische Werkzeuge			
		Øi	B	M	N	E	L	C	d	HT131-C und alle 13 Tonnen Werkzeuge		ECW-H3D	RHU450	RHU520	
2 x 70	DK70-2M12-51AS	23,0x12,0	37,0	25,5	21,5	51,0	159,0	24,0	13,0	10	HT131-C und alle 13 Tonnen Werkzeuge	ECW-H3D	RHU450	RHU520	
2 x 95	DK95-2M12-51AS	26,5x12,8	42,0	25,5	21,5	51,0	167,0	24,0	13,0	10					
2 x 120	DK120-2M12-51AS	29,5x15,5	48,0	25,5	21,5	51,0	175,0	24,0	13,0	10					

**DR-2M12-51AS**

**PRESSKABELSCHUHE MIT 2 LASCHENBOHRUNGEN AUS KUPFER**

für Kupferleiter

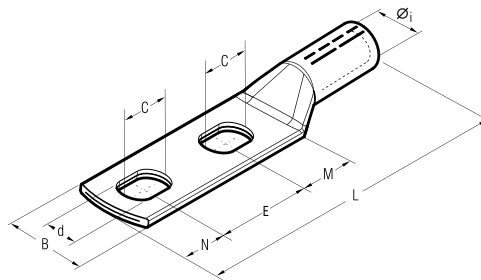

**Eigenschaften**

- Für Cu-Leiter DIN 48201
- Material: Cu ETP (CW004A) gemäß EN13605
- Oberfläche verzinkt; Verzinnungsschicht mindestens 3µm
- Kennzeichnung: CEMBRE Firmenzeichen; Typ, Presseinsatztyp (MK..); Presspositionen

mit 2 Langlöchern

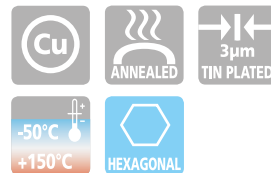

Leiterquerschnitt mm²	Typ	Abmessungen mm									VPE	Mechanische Werkzeuge	Hydraulische Werkzeuge						
		Øi	B	M	N	E	L	C	d	TND6-70			TND 10-120	HT45-E B450ND-BV	HT51D RH50 B500ND B500ND RH60C HT60C B600C B600CND	HT61 RH61 B600 HT81-UD RHU81D	HT131-C und alle 13 Tonnen Werkzeuge	ECW-H3D	RHU450
70	DR70-2M12-51AS	11,5	24,0	25,5	21,5	51,0	140,0	24,0	13,0	10	TND6-70	TND 10-120	HT45-E B450ND-BV	HT51D RH50 B500ND B500ND RH60C HT60C B600C B600CND	HT61 RH61 B600 HT81-UD RHU81D	HT131-C und alle 13 Tonnen Werkzeuge	ECW-H3D	RHU450	RHU520
95	DR95-2M12-51AS	13,5	28,0	25,5	21,5	51,0	150,0	24,0	13,0	10									
120	DR120-2M12-51AS	15,5	32,0	25,5	21,5	51,0	151,0	24,0	13,0	10									

Presskabelschuhe aus verzinntem Kupfer mit einem Kupfergehalt von 99,9% für die Verpressung von Rundleitern. Es stehen mit 2 Langlöchern zur Verfügung (siehe Tabellen). Die Langlöcher 2xM12 ermöglichen eine einfache Montage bei unterschiedlichen Befestigungspunkten.

# ABZWEIGKLEMMEN VERZINNT

C-C

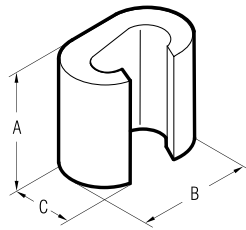

Leiterquerschnitt mm <sup>2</sup>		Typ	Abmessungen mm			VPE	Mechanische Werkzeuge	Hydraulische Werkzeuge		
Hauptleiter	Abzweigleiter		A	B	C					
2,5 bis 6	1,5 bis 6	C6-C6ST	9,0	9,8	6,4	100	HP4-C10	B450ND-BV	B500ND	RH81UD
10	1,5 bis 10	C10-C10ST	12,0	12,6	8,4	100				
16	1,5 bis 16	C16-C16ST	17,0	19,4	12,0	100	HT45-E	B500ND	RH50	RH81UD
16 bis 25	1,5 bis 10	C25-C10ST	17,0	19,8	13,0	50				
25	16 bis 25	C25-C25ST	17,0	21,4	13,0	50	HT51D	RH50	RH61	RH81UD
35 bis 40	1,5 bis 16	C35-C16ST	21,0	24,6	15,4	25				
35 bis 40	25 bis 40	C35-C35ST	21,0	26,6	15,6	25	HT51D	RH50	RH61	RH81UD
50	10 bis 25									
50	4 bis 25	C50-C25ST	25,0	32,9	21,0	25	HT51D	RH50	RH61	RH81UD
50	35 bis 50	C50-C50ST	26,0	33,0	21,0	25				
63 bis 70	1,5 bis 25	C70-C25NST	21,0	26,4	17,5	25	HT51D	RH50	RH61	RH81UD
50 bis 70	4 bis 40	C70-C35ST	28,0	33,0	21,0	25				
50 bis 70	35 bis 70	C70-C70ST	28,0	34,0	21,0	25	HT51D	RH50	RH61	RH81UD
95 bis 100	4 bis 40	C95-C35ST	29,0	40,6	26,0	25				
95 bis 100	40 bis 70	C95-C70ST	29,0	41,0	26,0	25	HT51D	RH50	RH61	RH81UD
95 bis 100	63 bis 100	C95-C95ST	29,0	41,0	26,0	25				
110 bis 125	25 bis 125	C120-C120ST	30,0	45,0	28,0	15	HT51D	RH50	RH61	RH81UD
150 bis 160	25 bis 125	C150-C120ST	31,0	45,0	28,0	25				
125	125									
150	63 bis 150	C150-C150ST	30,0	45,0	28,0	25	HT51D	RH50	RH61	RH81UD
125	125									
185	16 bis 100	C185-C95ST	31,0	45,0	28,0	15	HT51D	RH50	RH61	RH81UD
120 bis 185	120 bis 185	C185-C185ST	22,6	68,0	34,0	15				
150 bis 240	95 bis 120	C240-C120ST	22,6	68,0	34,0	15				

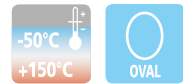

Die "C" Klemmen wurden für verschiedene Anwendungen entwickelt, wie z.B. Abzweigung von Freileitungen, Abzweigung von Erdungskabeln und Montage von Erdungsanlagen.

Sie sind aus Elektrolytkupfer gefertigt mit einem Kupfergehalt von mehr als 99,9% und gegläht. Das Glühen verbessert die strukturellen Werkstoffeigenschaften und ermöglicht den Einsatz verschiedener Leiterquerschnitte.

Auf jeder Abzweigklemme ist eingepreßt:

- Firmenzeichen
- Typ
- Querschnitt des Hauptleiters
- Querschnitt des Abzweigleiters
- Anzahl der Pressungen
- Presseinsatzbezeichnung

## "T" Verbindungen

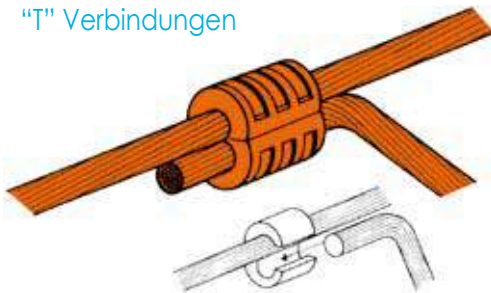

## Gerade Verbindungen

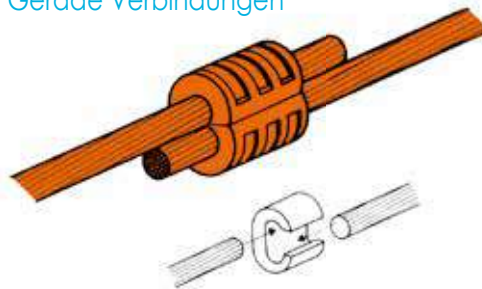

## Kreuzverbindungen

(Verbindung zwischen zwei durchgehenden Leitern)

Leiterquerschnitt mm <sup>2</sup>	Typ
25-25	C35-C16
35-35	C35-C35
50-50	C70-C70
63-63	C95-C70
70-70	
95-95	C150-C120
120-120	
125-125	C150-C150
120-120	C185-C95
125-125	

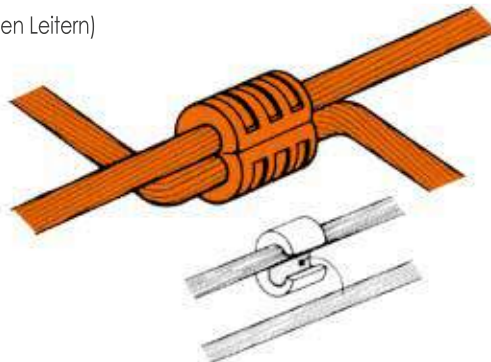

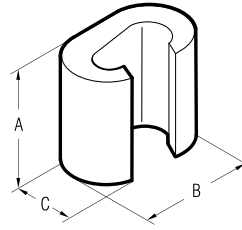

Leiterquerschnitt mm <sup>2</sup>		Typ	Abmessungen mm			VPE	Mechanische Werkzeuge	Hydraulische Werkzeuge		
Hauptleiter	Abzweigleiter		A	B	C					
2,5 bis 6	1,5 bis 6	C6-C6	9,0	9,8	6,4	100	HP4-C10	B450ND-BV	B500ND	RHU81D
10	1,5 bis 10	C10-C10	12,0	12,6	8,4	100				
16	1,5 bis 16	C16-C16	17,0	19,4	12,0	100	HT45-E	RH50	B600	RHU81D
16 bis 25	1,5 bis 10	C25-C10	17,0	19,8	13,0	50				
25	16 bis 25	C25-C25	17,0	21,4	13,0	50	HT51D	RH50	B600	RHU81D
35 bis 40	1,5 bis 16	C35-C16	21,0	24,6	15,4	25				
35 bis 40	25 bis 40	C35-C35	21,0	26,6	15,6	25	HT61	RH61	B600	RHU81D
50	10 bis 25									
50	4 bis 25	C50-C25	25,0	32,9	21,0	25	HT131-C	RH131-C	B600	RHU81D
50	35 bis 50	C50-C50	26,0	33,0	21,0	25				
63 bis 70	1,5 bis 25	C70-C25N	21,0	26,4	17,5	25	HT131-C	RH131-C	B600	RHU81D
50 bis 70	4 bis 40	C70-C35	28,0	33,0	21,0	25				
50 bis 70	35 bis 70	C70-C70	28,0	34,0	21,0	25	HT131-C	RH131-C	B600	RHU81D
95 bis 100	4 bis 40	C95-C35	29,0	40,6	26,0	25				
95 bis 100	40 bis 70	C95-C70	29,0	41,0	26,0	25	HT131-C	RH131-C	B600	RHU81D
95 bis 100	63 bis 100	C95-C95	29,0	41,0	26,0	25				
110 bis 125	25 bis 125	C120-C120	30,0	45,0	28,0	15	HT131-C	RH131-C	B600	RHU81D
150 bis 160	25 bis 125	C150-C120	31,0	45,0	28,0	15				
150	63 bis 150									
125	125	C150-C150	30,0	45,0	28,0	15	HT131-C	RH131-C	B600	RHU81D
185	16 bis 100	C185-C95	31,0	45,0	28,0	15				
120 bis 185	120 bis 185	C185-C185	22,6	68,0	34,0	15	HT131-C	RH131-C	B600	RHU81D
150 bis 240	95 bis 120	C240-C120	22,6	68,0	34,0	15				

Anwendungsbeispiel:  
Ringerdung





## KLEMMKABELSCHUHE

21..

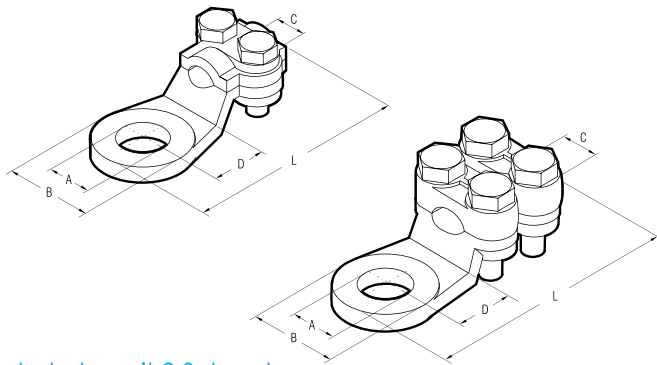

### Klemmkabelschuhe mit 2 Schrauben

Leiterquerschnitt mm <sup>2</sup>	Typ	Klemmschraube		A Schraube	Abmessungen mm				VPE
		∅	Anzugsmoment in Nm		B	C	D	L	
16	2155	M5	3	M8	18,0	4,5	12,5	39	100
16	2171	M5	3	M10	18,0	4,5	12,5	39	100
25	2156	M5	3	M8	19,5	6,0	13,0	43	100
25	2172	M5	3	M10	19,5	6,0	13,0	43	100
35	2157	M5	3	M12	23,0	7,0	15,0	49	50
35	2173	M5	3	M14	23,0	7,0	15,0	49	50
50	2174	M6	5	M14	25,0	8,0	17,0	56	50



Werkstoff:  
Messing CB754S EN 1982  
Verzinkte Stahlschrauben.

### Klemmkabelschuhe mit 4 Schrauben

Leiterquerschnitt mm <sup>2</sup>	Typ	Klemmschraube		A Schraube	Abmessungen mm				VPE
		∅	Anzugsmoment in Nm		B	C	D	L	
50	2158	M6	5	M12	23,5	8	16,0	57	50
75	2160	M6	5	M12	28,0	10	20,0	65	25
75	2176	M6	5	M16	28,0	10	20,0	65	25
100	2161*	M6	5	M12	31,0	13	17,0	66	25
125	2162*	M7	10	M15	33,0	14	18,0	71	25
150	2163*	M7	10	M14	34,0	16	19,5	75	25
175	2164*	M7	10	M15	36,0	16	21,0	78	25



\* gebogene Stahlbesteigung

## UNIVERSALKLEMMEN

23..

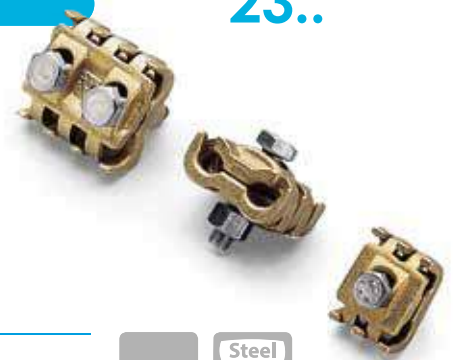
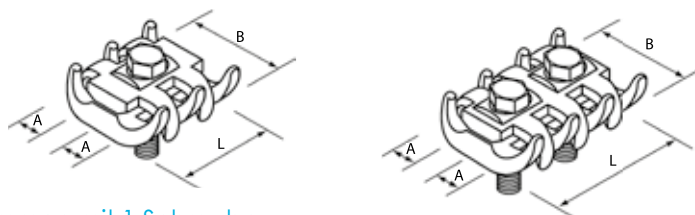

### Universalklemmen mit 1 Schraube

Leiterquerschnitt mm <sup>2</sup>	Typ	Klemmschraube		∅ A Leitung mm	Abmessungen mm		VPE
		∅	Anzugsmoment in Nm		B	L	
6÷16	2323	M6	8	3÷5	24	20,0	50
16÷50	2326	M8	15	5÷8	32	28,4	50
35÷70	2329	M8	15	7÷12	40	30,0	25



### Universalklemmen mit 2 Schrauben

Leiterquerschnitt mm <sup>2</sup>	Typ	Klemmschraube		∅ A Leitung mm	Abmessungen mm		VPE
		∅	Anzugsmoment in Nm		B	L	
6÷16	2333	M6	8	3÷5	24,5	30	50
16÷50	2336	M8	15	5÷8	32,0	40	50
35÷70	2339	M8	15	7÷12	40,0	44	25
50÷95	2342	M10	35	8÷14	48,0	48	10
95÷150	2344	M10	35	12÷16	51,0	53	10
150÷300	2346*	M12	60	16÷22	66,0	66	5

Werkstoff:  
Messing CB754S EN 1982.  
Verzinkte Stahlschrauben und Mut-  
ter.

\*Schraube aus Edelstahl

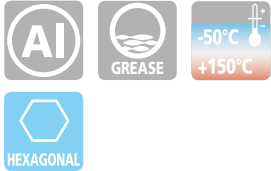
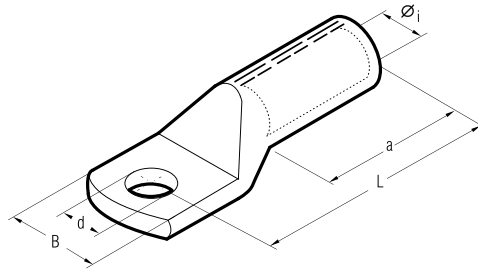

Die Kabelschuhe vom Typ AAD.-M.. sind aus Aluminiumrohr hergestellt.

Das Aluminiumrohr hat mindestens eine Reinheit von 99,5%.

Die Kabelschuhe sind für Aluminium-Seile nach **DIN EN 50182** bis 10 kV geeignet. Alle Kabelschuhe sind mit einem speziellen Kontaktfett gefüllt, dass bei der Verpressung die Oxydationsschicht im Pressbereich zerstört und somit eine optimale Verpressung garantiert.

Das Rohrende ist für die Lagerung und den Transport mit einer Kappe verschlossen.

Auf dem Kabelschuh sind folgende Angaben ersichtlich:

- CEMBRE Logo
- Kabelschuhbezeichnung
- Nenngröße
- Anschlussbolzen
- Anzahl und Position der Verpressungen
- Presskennzahl nach DIN 48083

Oberfläche: blank

Leiterquerschnitt mm <sup>2</sup>		Ø Bolzen mm	Typ	Kennzahl	Abmessungen mm					VPE	Hydraulische Werkzeuge						
rm sm	re se				Øi	B	L	d	a		HT45-E	B450ND-BV	HT51D	RH50	RHM50	B500	B500ND
16	25	8	AAD16-M8	12	5,8	18	52	8,5	32	50	HT45-E	B450ND-BV	HT51D	RH50	RHM50	B500	B500ND
		10	AAD16-M10	12	5,8	18	52	10,5	32	50							
25	35	8	AAD25-M8	12	6,8	19	60	8,5	37	50							
		10	AAD25-M10	12	6,8	19	60	10,5	37	50							
35	50	8	AAD35-M8	14	8,0	21	67	8,5	42	35							
		10	AAD35-M10	14	8,0	21	67	10,5	42	35							
		12	AAD35-M12	14	8,0	21	67	13,0	42	35							
50	70	8	AAD50-M8	16	9,8	25	72	8,5	42	30							
		10	AAD50-M10	16	9,8	25	72	10,5	42	30							
		12	AAD50-M12	16	9,8	25	72	13,0	42	30							
70	95	10	AAD70-M10	18	11,2	28	83	10,5	52	15							
		12	AAD70-M12	18	11,2	28	83	13,0	52	15							
		16	AAD70-M16	18	11,2	28	83	17,0	52	15							
		10	AAD95-M10	22	13,2	32	90	10,5	55	10							
95	120	12	AAD95-M12	22	13,2	32	90	13,0	55	10							
		16	AAD95-M16	22	13,2	34	90	17,0	55	10							
		10	AAD120-M10	22	14,7	32	91	10,5	55	10							
120	150	12	AAD120-M12	22	14,7	32	91	13,0	55	10							
		16	AAD120-M16	22	14,7	34	91	17,0	55	10							
		10	AAD150-M10	25	16,5	35	104	10,5	60	8							
150	185	12	AAD150-M12	25	16,5	35	104	13,0	60	8							
		16	AAD150-M16	25	16,5	35	104	17,0	60	8							
		20	AAD150-M20	25	16,5	41	104	21,0	60	8							
		12	AAD185-M12	28	18,3	40	105	13,0	60	15							
185	240	16	AAD185-M16	28	18,3	40	105	17,0	60	15							
		20	AAD185-M20	28	18,3	40	105	21,0	60	15							
		12	AAD240-M12	32	21,0	45	119	13,0	70	12							
240	300	16	AAD240-M16	32	21,0	45	119	17,0	70	12							
		20	AAD240-M20	32	21,0	45	119	21,0	70	12							
		12	AAD300-M12	34	23,3	49	125	13,0	70	9							
300		16	AAD300-M16	34	23,3	49	125	17,0	70	9							
		20	AAD300-M20	34	23,3	49	125	21,0	70	9							
		12	AAD400-M12	38	26,0	55	165	13,0	100	3							
400		16	AAD400-M16	38	26,0	55	165	17,0	100	3							
		20	AAD400-M20	38	26,0	55	165	21,0	100	3							
		12	AAD500-M12	44	29,0	63	160	13,0	100	3							
500		16	AAD500-M16	44	29,0	63	160	17,0	100	3							
		20	AAD500-M20	44	29,0	63	160	21,0	100	3							

# ALUMINIUMPRESSVERBINDER

DSVA

für zugentlastete Verbindungen und Aluminium-Seile nach DIN EN 50182

Herstellung nach DIN 46267 Teil 2

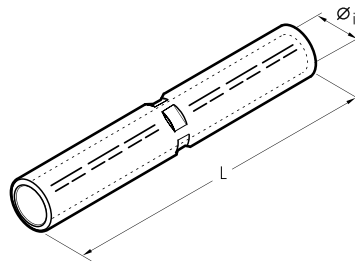

Leiterquerschnitt mm <sup>2</sup>		Typ	Kennzahl	Abmessungen mm		VPE	Hydraulische Werkzeuge												
mm	mm			Øi	L		HT45-E	B450ND-BV	B500ND	B600CND	HT61	B600							
16	25	DSVA16	12	5.8	55	30													
25	35	DSVA25	12	6.8	70	25													
35	50	DSVA35	14	8.0	85	25													
50	70	DSVA50	16	9.8	85	20													
70	95	DSVA70	18	11.2	105	20													
95	120	DSVA95	22	13.2	105	15													
120	150	DSVA120	22	14.7	105	15													
150	185	DSVA150	25	16.5	125	10													
185	240	DSVA185	28	18.3	125	10													
240	300	DSVA240	32	21.0	145	5													
300		DSVA300	34	23.3	145	10													
400		DSVA400	38	26.0	210	3													
		DSVA401	42	28.0	210	3													
500		DSVA500	44	29.0	210	3													
		DSVA501	46	31.0	210	3													
600		DSVA625	52	35.0	330	4													
800		DSVA800	58	40.0	350	3													
1000		DSVA1000	60	44.0	350	3													

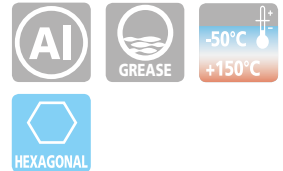

Die Pressverbinder vom Typ DSVA.. sind nach DIN 46267 Teil 2 hergestellt. Das Aluminiumrohr hat mindestens eine Reinheit von 99,5%. Die Pressverbinder sind für Aluminium-Seile nach **DIN EN 50182** bis 10 kV geeignet.

Alle Verbinder sind mit einem speziellen Kontaktfett gefüllt, das bei der Verpressung die Oxydationsschicht im Pressbereich zerstört und somit eine optimale Verpressung garantiert. Das Rohrende ist für die Lagerung und den Transport mit einer Kappe verschlossen.

Auf dem Verbinder sind folgende Angaben ersichtlich:

- CEMBRE Logo
- Verbinderbezeichnung
- Querschnitt
- Anzahl und Position der Verpressungen
- Presskennzahl nach DIN 48083

Oberfläche: blank

# CAAD-M

## BIMETALLISCHE KABELSCHUHE

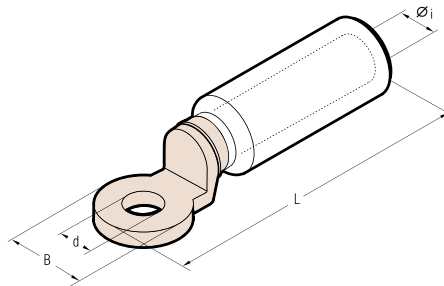

Alle Kabelschuhe sind mit einem speziellen Kontaktfett gefüllt, das bei der Verpressung die Oxidationsschicht im Pressbereich zerstört und somit eine optimale Verpressung garantiert.  
Die Kabelschuhe sind in Folie einzeln verschweißt.

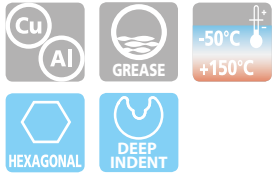

CAAD...M.. Kabelschuhe sind aus Reinaluminium für elektrische Anwendung nach DIN 1712/1976, (Reinheit min. 99,5%), hergestellt. Verpressende Hülse: Abmessungen nach DIN 46329.  
Geeignet für: Sechskantverpressung mit Presseinsätzen nach DIN 48083; Lasche: aus elektrolytischem Kupfer nach DIN 1787/1973 geschmiedet.  
Die Verbindung zwischen Kupfer und Aluminium erfolgt auf modernsten Maschinen durch das Reibschweißverfahren.

Leiterquerschnitt mm <sup>2</sup>	Leiter- durchmesser mm DIN 57295	Leiter- durchmesser mm DIN 48201/5	Ø Bolzen mm	Typ	Kennzahl	Abmessungen mm				VPE	Hydraulische Werkzeuge											
						Øi	B	L	d		HT45-E	B450ND-BV	B500	B600CND	B600CND	B600	B600	B600	B600			
16	25	5,2-5,6	5,1	12	CAAD16-M12	12	5,5	24,0	69,0	13,0	3											
25	35	5,6-6,7	6,3	12	CAAD25-M12	12	6,8	24,0	76,0	13,0	3											
35	50	6,6-7,8	7,5	12	CAAD35-M12	14	8,0	24,0	83,0	13,0	3											
50	70	7,7-9,4	9	12	CAAD50-M12	16	10,0	24,0	83,0	13,0	3											
70	95	9,3-11,0	10,5	12	CAAD70-M12	18	11,5	24,0	93,0	13,0	3											
95	120	11,0-12,4	12,5	12	CAAD95-M12	22	13,5	24,0	96,0	13,0	3											
120	150	12,5-13,8	14	12	CAAD120-M12	22	15,0	31,0	103,0	13,0	3											
					CAAD150-M12	25	16,5	31,0	113,0	13,0	3											
150	185	13,9-15,0	15,7	12	CAAD150-M16	25	16,5	31,0	113,0	17,0	3											
					CAAD185-M12	28	18,5	35,0	120,0	13,0	3											
185	240	15,5-16,8	17,5	16	CAAD185-M16	28	18,5	35,0	120,0	17,0	3											
					CAAD240-M12	32	21,5	35,0	130,0	13,0	3											
240	300	17,8-19,2	20,3	12	CAAD240-M16	32	21,5	35,0	130,0	17,0	3											
					CAA300-34-M12	34	22,5	35,0	120,0	13,0	3											
300			22,5	14	CAA300-34-M14	34	22,5	35,0	120,0	15,0	3											
					CAA300-34-M16	34	22,5	35,0	120,0	17,0	3											
					CAA400-M16	40	26,0	35,0	152,5	16,5	3											
400				16	CAA400-M16	40	26,0	35,0	152,5	16,5	3											
500				16	CAA500-M16TNBD	40	29,1	35,0	152,5	16,5	3											

# MTA-C

## BIMETALLISCHE KABELSCHUHE

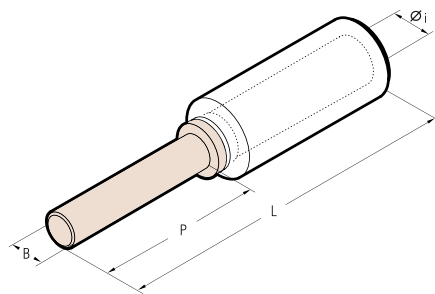

Alle Kabelschuhe sind mit einem speziellen Kontaktfett gefüllt, das bei der Verpressung die Oxidationsschicht im Pressbereich zerstört und somit eine optimale Verpressung garantiert.  
Die Kabelschuhe sind in Folie einzeln verschweißt.

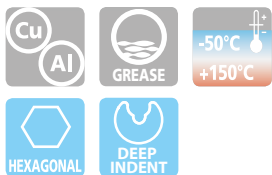

MTA...C.. Kabelschuhe sind aus Reinaluminium für elektrische Anwendung nach DIN 1712/1976, (Reinheit min. 99,5%), hergestellt.  
Die Verbindung zwischen Kupfer und Aluminium erfolgt auf modernsten Maschinen durch das Reibschweißverfahren.

Leiterquerschnitt mm <sup>2</sup>	Typ	Kennzahl	Abmessungen mm				VPE	Hydraulische Werkzeuge														
			Øi	B	P	L		HT45-E	B450ND-BV	B500	B600CND	B600CND	B600	B600	B600	B600						
16	MTA16-C	16	5,5	8	30	82	3															
25	MTA25-C	16	6,5	8	30	82	3															
35	MTA35-C	16	8,0	8	30	82	3															
50	MTA50-C	20	9,0	12	45	97	3															
70	MTA70-C	20	11,0	12	45	97	3															
95	MTA95-C	20	12,5	12	45	97	3															
120	MTA120-C	25	13,7	14	55	125	3															
150	MTA150-C	25	15,5	14	55	125	3															
185	MTA185-C	32	17,0	14	55	125	3															
240	MTA240-C	32	19,5	14	55	125	3															

# MECHANISCHE KABELSCHUHE

# MLA-NC

Al/Cu Leiter für Hoch- und Mittelspannungsanlagen

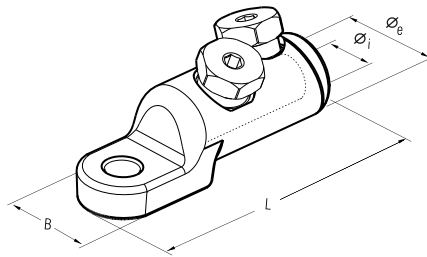

Leiterquerschnitt mm <sup>2</sup>	Typ	Ø Bolzen mm	Abmessungen mm				Anzahl Schrauben	Anzahl Zentrierringe	VPE
			Øe	Øi	B	L			
50-240	MLA50-240-12NC	12	33	20,5	33	106,5*	2	3	1

\* ohne Zentrierringe



Das Sortiment der CEMBRE mechanischen Kabelschuhe und Verbinder mit Abreißschrauben, sind für die Verwendung mit Kupfer- und Aluminiumleiter in Hoch- und Mittelspannungsanlagen (bis zu 52 kV), im Innen- und Außenbereich, sowie für erdverlegte Kabel konzipiert.

Bestehend aus Aluminium EN-AW 2011 T6, wurden die mechanischen Kabelschuhe und Verbinder mit Abreißschrauben (Bild 1) mit einer Querschnittsfläche und Länge des

Rohres entwickelt, um eine optimale elektrische Verbindung zu erreichen. Die Innenflächen sind gegen Oxidation geschützt, durch ein geeignetes Fett mit einem sehr hohen Tropfpunkt, während die Zinnschicht auf der äußeren Oberfläche, eine Dicke von Minimum 12 µm für einen verbesserten Oberflächenschutz hat.

Die Abreißschrauben (Bild 2) sind aus dem gleichen Material und wurden entwickelt, um eine zuverlässige elektrische Verbindung

sicherzustellen. Durch Verwendung eines Standard Steckschlüssels, lassen sich die Schrauben bis zum Abriß festziehen. Das Gewinde im Kabelschuh schließt bündig mit der Außenfläche des Kabelschuhs oder Verbinders ab.

Zur Minimierung von Spannungsbelastungen, sind die Kabelschuhe und Verbinder mit Abreißschrauben für Mittelspannung mit einem Zentrierring (Bild 3) versehen, um die unterschiedlichen Leiterquerschnitte besser ausrichten zu können.

### Wesentliche Eigenschaften:

- Großer Querschnittsbereich
- Geeignet für Kupfer- und Aluminiumleiter
- Geprüft nach IEC 61238
- Drehmoment kontrolliert für eine optimale elektrische Verbindung
- Reduziert die Lagerbestände
- Einfache Installation mit einem handelsüblichen Sechskantwerkzeug
- Zeitersparnis bei der Montage

Bild. 1



Bild. 2



Leiterquerschnitt mm <sup>2</sup>	Zentrierring	
	Farbe	Typ
50 - 70 - 95	Rot	
120 - 150	Blau	
185	Gelb	
240	Nicht notwendig	

Bild. 3

# ML-C

## MECHANISCHE KABELSCHUHE MIT ZENTRIERTER LASCHE

Al/Cu Leiter für Hoch- und Mittelspannungsanlagen

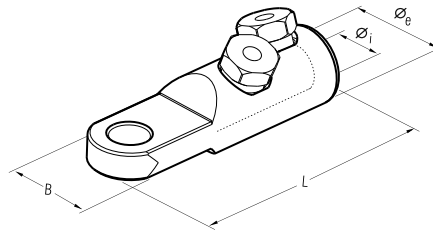

Leiterquerschnitt mm <sup>2</sup>	Typ	Ø Bolzen mm	Abmessungen mm				Anzahl Schrauben	Anzahl Zentrierringe	VPE
			Øe	Øi	B	L			
95-240	ML95-240-16C	16	35	20,5	35	124*	2	3 ● ● ●	1
150-240	ML150-240-16C	16	35	20,5	35	124*	2	2 ● ●	1

\* ohne Zentrierringe

# MBS-NC

## MECHANISCHE VERBINDER

Al/Cu Leiter für Hoch- und Mittelspannungsanlagen

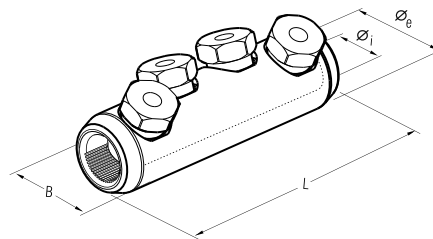

Leiterquerschnitt mm <sup>2</sup>	Typ	Abmessungen mm				Anzahl Schrauben	Anzahl Zentrierringe	VPE
		Øe	Øi	B	L			
50-240	MBS50-240NC	35	20,5	35	124*	4	3 ● ● ●	1

\* ohne Zentrierringe

# SCHRAUBKLEMMEN FÜR DEN SCHALTSCHRANKBAU



# SYMBOLBESCHREIBUNG

## Schraubklemmen für den Schaltschrankbau

	Grundkörper Polycarbonat		Schutzart IP20
	Grundkörper Polyamid PA6.6		Selbstverlöschend nach UL94 V0
	Grundkörper Polypropylen		Nach EN
	Grundkörper Steatit		Nach DIN VDE
	Isoliermantel aus Polyvinylchlorid		Verzinkte Schraubklemmen
	Material Nylon PA6.6		Verchromte Schraubklemmen
	Material Polyamid-Elastomer auf Polymer-Basis		Messingklemme
	Beschichtet mit Polyester für Isolationszwecke		Einsatztemperatur
	Material PVC		Italienisches Institut der Gütezeichen-Typgenehmigung
	Material PET		Bauartzulassung Lloyds Register Marine
	Material Edelstahl		Bauartzulassung Italienisch Naval Register
	Schrumpfschlauch		UL-Markierung, Zulassung für USA und Kanada
	UV-beständig		UL-Markierung
	Klemmplatten aus elektrolytisch verzinnem Kupfer		Kennzeichnung CE
	Elektrolytisch verzinkt		Kennzeichnung UKCA
	Nennspannung V		



# ANWENDUNGSBEISPIELE

## Schraubklemmen für den Schaltschrankbau

typ  
**ZETA**più®

Einpolige Klemme Z35T-11 mit durchgehendem Erdungsleiter

DURCHGEHENDER ERDUNGSLEITER



Einpolige Klemme Z6-10D in einem Schaltschrank verbaut

GEEIGNET FÜR DIE MONTAGE AUF DIN-SCHIENEN



Z16-8D und Z6-6D auf DIN-Schienen montiert. Wird in Bedienfeldern verwendet

typ  
**ZETA**mini®

ZETAmini Klemmen sind für verschiedene Anwendungen einsetzbar



typ  
**ZETA**block®

Eine typische Anwendung der Z50-DP12-160 und Z35-DP14B-125 in einem Verteilerfeld



# Z6

## EINPOLIGE KLEMMEN

mit indirekter Verpressung - Nennquerschnitt 6 mm<sup>2</sup>



typ  
**ZETApiù®**

Die Ausführung "Z...D" ist für die Montage auf DIN-Schienen geeignet.



Verbindungs-kapazität mm <sup>2</sup>	Typ	Eingänge für Querschnitt	Nominal Voltage V	Höchste Arbeits-temperatur °C	Selbst-verlöschend	Schutzart	Abmessungen mm LxBxH	Gewicht g	VPE
(3) 1÷6	Z6-3	3	450	85	IP20	V-0 (UL 94)	23x23x27,5	15,0	30
	Z6-3D						23x40x36,5	18,5	10
(5) 1÷6	Z6-5	5	450	85	IP20	V-0 (UL 94)	35x23x27,5	23,0	20
	Z6-5D						35x40x36,5	26,5	10
(6) 1÷6	Z6-6	6	450	85	IP20	V-0 (UL 94)	23x43x28,5	26,0	15
	Z6-6D						23x53x33	31,0	10
(10) 1÷6	Z6-10	10	450	85	IP20	V-0 (UL 94)	35x43x28,5	41,0	10
	Z6-10D						35x53x33	46,0	15

D= Für die Montage auf DIN-Schienen geeignet

Einpolige Klemme mit 3, 5, 6 und 10 Einführungen für Querschnitte von 1 bis 6 mm<sup>2</sup>.

Durch das selbstverlöschende Material und die stabile Ausführung sind die Klemmen einfach und schnell im industriellen und privaten Bereich installierbar. Die indirekte Verpressung der "ZETApiù" garantieren einen gleichbleibend niedrigen Übergangswiderstand. Die "easy-entry" Einführung ermöglicht ein einfaches und leichtes Einbringen der Leiter.

Die Klemmen entsprechen der DIN EN 60998-1.

Allgemeine Eigenschaften:

- Grundkörper: Polycarbonat
- Schrauben: verzinkter Stahl
- Klemmplatten: elektrolytisch verzinntes Kupfer

# Z16

## EINPOLIGE KLEMMEN

mit indirekter Verpressung - Nennquerschnitt 16 mm<sup>2</sup>



typ  
**ZETApiù®**



Verbindungs-kapazität mm <sup>2</sup>	Typ	Eingänge für Querschnitt	Nominal Voltage V	Höchste Arbeits-temperatur °C	Selbst-verlöschend	Schutzart	Abmessungen mm LxBxH	Gewicht g	VPE
16	Z16-3	3	450	85	IP20	V-0 (UL 94)	38x31,3x38	52,0	20
	Z16-3D						38x50x44	55,5	15
16	Z16-4	4	450	85	IP20	V-0 (UL 94)	27x54x37	50,0	15
	Z16-4D						27x58x43	54,0	10
16	Z16-5N	5	450	85	IP20	V-0 (UL 94)	61x31,5x38	64,5	10
	Z16-5ND						61x50x44	68,0	4
(2) 16 + (6) 6	Z16-8	8 (2÷6)	450	85	IP20	V-0 (UL 94)	35,5x50x36,5	50,0	15
	Z16-8D						35,5x57x42	56,0	10
(2) 16 + (10) 6	Z16-12	12 (2÷10)	450	85	IP20	V-0 (UL 94)	104,5x32,5x36,5	115,0	8
	Z16-12D						104,5x50x42	125,0	5

D= Für die Montage auf DIN-Schienen geeignet

Einpolige Klemme mit 3, 4, 5, 8 und 12 Einführungen, die ideal für den Einsatz im industriellen und privaten Bereich geeignet sind.

Die Klemmen entsprechen der DIN EN 60998-1.

## EINPOLIGE KLEMMEN

mit indirekter Verpressung - Nennquerschnitt 35 mm<sup>2</sup>

typ  
**ZETApiù**®

Z35-3



Z35-4



Z35-6



Verbindungs-kapazität mm <sup>2</sup>	Typ	Eingänge für Querschnitt	Nominal Voltage V	Höchste Arbeitstemperatur °C	Selbstverlöschend	Schutzart	Abmessungen mm LxBxH	Gewicht g	VPE
35	Z35-3	3	450	85	IP20	V-0 (UL 94)	53x48,5x42	110	10
	Z35-3D						53x50x48	114	5
35	Z35-4	4	450	85	IP20	V-0 (UL 94)	37x85x42	129	5
	Z35-4D						37x85x48	133	5
(2) 35 + (4) 16	Z35-6	6 (2÷4)	450	85	IP20	V-0 (UL 94)	83x41x43	130	8
	Z35-6D						83x49x52	140	5

D= Für die Montage auf DIN-Schienen geeignet



Einpolige Klemme mit 3, 4 und 6 Einführungen, die ideal für den Einsatz im industriellen und privaten Bereich geeignet sind.

**Die Klemmen entsprechen der DIN EN 60998-1.**

## EINPOLIGE KLEMMEN

mit indirekter Verpressung - für Erdung einsetzbar ⊕

typ  
**ZETApiù**®

Z50-10D



Z35T-11  
Z35T-11D



Z35-26D

Verbindungs-kapazität mm <sup>2</sup>	Typ	Eingänge für Querschnitt	Höchste Arbeitstemperatur °C	Schutzart	Abmessungen mm LxBxH	Gewicht g	VPE
(1) 35 + (10) 6	Z35T-11	11 (1+10)	85	V-0 (UL 94)	58x43x42	70	10
	Z35T-11D				58x53x47	75	10
(2) 35 + (24) 10	Z35-26D	26 (2+24)	85	V-0 (UL 94)	151x52x48	379	4
(2) 50 + (8) 25	Z50-10D	10 (2+8)	85	V-0 (UL 94)	77,5x55x49	320	6

D= Für die Montage auf DIN-Schienen geeignet



Einpolige Klemme mit 10, 11 und 26 Einführungen, die ideal für den Einsatz im industriellen und privaten Bereich geeignet sind.

Bei der Klemme Z35T-11 muss der Hauptleiter (max. 35 mm<sup>2</sup>) bei der Montage nicht getrennt werden.

**Die Klemmen entsprechen der DIN EN 60998-1.**

# VERBINDUNGEN MIT Z-KLEMMEN

mit indirekter Verpressung

typ  
**ZETA**più®

Typ	Nennquerschnitt	Eingänge X Querschnitt	VerbindungsKapazität* Leiteranzahl x Querschnitt	Zulassungen
Z6-3 Z6-3D	6 mm <sup>2</sup>	3 x 6 mm <sup>2</sup>	1 x 6 mm <sup>2</sup> E/F 1 x 4 mm <sup>2</sup> E/F	CE UK CA T85°C APPROVED R
Z6-5 Z6-5D	6 mm <sup>2</sup>	5 x 6 mm <sup>2</sup>	1÷2 x 2,5 mm <sup>2</sup> E/F 1÷2 x 1,5 mm <sup>2</sup> E/F	CE UK CA T85°C APPROVED R
Z6-6 Z6-6D	6 mm <sup>2</sup>	6 x 6 mm <sup>2</sup>	1÷4 x 1 mm <sup>2</sup> E/F	CE UK CA T85°C APPROVED R
Z6-10 Z6-10D	6 mm <sup>2</sup>	10 x 6 mm <sup>2</sup>		
Z16-3 Z16-3D	16 mm <sup>2</sup>	3 x 16 mm <sup>2</sup>	1 x 16 mm <sup>2</sup> E/F 1 x 10 mm <sup>2</sup> E/F 1÷2 x 6 mm <sup>2</sup> E/F 1÷3 x 4 mm <sup>2</sup> E/F 1÷4 x 2,5 mm <sup>2</sup> E/F 1÷8 x 1,5 mm <sup>2</sup> E/F	CE UK CA T85°C APPROVED R
Z16-4 Z16-4D	16 mm <sup>2</sup>	4 x 16 mm <sup>2</sup>	1 x 16 mm <sup>2</sup> F 1 x 10 mm <sup>2</sup> F 1÷2 x 6 mm <sup>2</sup> F 1÷3 x 4 mm <sup>2</sup> F 1÷4 x 2,5 mm <sup>2</sup> F 1÷8 x 1,5 mm <sup>2</sup> F	CE UK CA T85°C APPROVED R
Z16-5N Z16-5ND	16 mm <sup>2</sup>	5 x 16 mm <sup>2</sup>	1 x 16 mm <sup>2</sup> E/F 1 x 10 mm <sup>2</sup> E/F 1÷2 x 6 mm <sup>2</sup> E/F 1÷3 x 4 mm <sup>2</sup> E/F 1÷4 x 2,5 mm <sup>2</sup> E/F 1÷8 x 1,5 mm <sup>2</sup> E/F	CE UK CA T85°C APPROVED R
Z16-8 Z16-8D	16 / 6 mm <sup>2</sup>	2 x 16 mm <sup>2</sup> 6 x 6 mm <sup>2</sup>	1 x 16 mm <sup>2</sup> E/F 1 x 10 mm <sup>2</sup> E/F 1÷2 x 6 mm <sup>2</sup> E/F 1÷3 x 4 mm <sup>2</sup> E/F 1÷4 x 2,5 mm <sup>2</sup> E/F 1÷8 x 1,5 mm <sup>2</sup> E/F 1 x 6 mm <sup>2</sup> E/F 1 x 4 mm <sup>2</sup> E/F 1÷2 x 2,5 mm <sup>2</sup> E/F 1÷2 x 1,5 mm <sup>2</sup> E/F 1÷4 x 1 mm <sup>2</sup> E/F	CE UK CA T85°C APPROVED R
Z16-12	16 / 6 mm <sup>2</sup>	2 x 16 mm <sup>2</sup>	1 x 16 mm <sup>2</sup> F 1 x 10 mm <sup>2</sup> F 1÷2 x 6 mm <sup>2</sup> F 1÷3 x 4 mm <sup>2</sup> F 1÷4 x 2,5 mm <sup>2</sup> F	CE UK CA T85°C APPROVED R
Z16-12D	16 / 6 mm <sup>2</sup>	10 x 6 mm <sup>2</sup>	1 x 6 mm <sup>2</sup> F 1 x 4 mm <sup>2</sup> F 1÷2 x 2,5 mm <sup>2</sup> F 1÷2 x 1,5 mm <sup>2</sup> F 1÷4 x 1 mm <sup>2</sup> F	CE UK CA T85°C APPROVED R

\*Es können verschiedene Leiterquerschnitte in den Klemmen verbunden werden. Es ist darauf zu achten, dass die Gesamtsumme der Leiter kleiner als der doppelte Nennquerschnitt ist.  
E = eindrätig F = flexible Leiter



Anwendungsbeispiel:  
Straßenbeleuchtung

# VERBINDUNGEN MIT Z-KLEMMEN

mit indirekter Verpressung

typ  
**ZETApìù®**

Typ	Nennquerschnitt	Eingänge X Querschnitt	VerbindungsKapazität* Leiteranzahl x Querschnitt	Zulassungen
Z35-3 Z35-3D	35 mm <sup>2</sup>	3 x 35 mm <sup>2</sup>	1 x 35 mm <sup>2</sup> E/F 1 x 25 mm <sup>2</sup> E/F 1÷2 x 16 mm <sup>2</sup> E/F 1÷3 x 10 mm <sup>2</sup> E/F 1÷5 x 6 mm <sup>2</sup> E/F	CE UK CA  35 mm <sup>2</sup> 450 V T 85°C
Z35-4 Z35-4D	35 mm <sup>2</sup>	4 x 35 mm <sup>2</sup>	1 x 35 mm <sup>2</sup> F 1 x 25 mm <sup>2</sup> F 1÷2 x 16 mm <sup>2</sup> F 1÷3 x 10 mm <sup>2</sup> F 1÷6 x 6 mm <sup>2</sup> F	CE UK CA  35 mm <sup>2</sup> 450 V T 85°C
Z35-6 Z35-6D	35 / 16 mm <sup>2</sup>	2 x 35 mm <sup>2</sup>	1 x 35 mm <sup>2</sup> E/F 1 x 25 mm <sup>2</sup> E/F 1÷2 x 16 mm <sup>2</sup> E/F 1÷3 x 10 mm <sup>2</sup> E/F 1÷6 x 6 mm <sup>2</sup> F	CE UK CA  35~16 mm <sup>2</sup> 450 V T 85°C
		4 x 16 mm <sup>2</sup>	1 x 16 mm <sup>2</sup> E/F 1 x 10 mm <sup>2</sup> E/F 1÷2 x 6 mm <sup>2</sup> E/F 1÷3 x 4 mm <sup>2</sup> E/F 1÷5 x 2,5 mm <sup>2</sup> F	
Z35T-11 Z35T-11D	35 / 6 mm <sup>2</sup>	1 x 35 mm <sup>2</sup>	1 x 35 mm <sup>2</sup> E/F 1 x 25 mm <sup>2</sup> E/F 1 x 16 mm <sup>2</sup> E/F 1 x 10 mm <sup>2</sup> E/F	CE UK CA  35~6 mm <sup>2</sup> T 85°C
		10 x 6 mm <sup>2</sup>	1 x 6 mm <sup>2</sup> E/F 1 x 4 mm <sup>2</sup> E/F 1÷2 x 2,5 mm <sup>2</sup> E/F 1÷2 x 1,5 mm <sup>2</sup> E/F 1÷4 x 1 mm <sup>2</sup> E/F	
Z35-26D	35 / 10 mm <sup>2</sup>	2 x 35 mm <sup>2</sup>	1 x 35 mm <sup>2</sup> E/F 1 x 25 mm <sup>2</sup> E/F 1÷2 x 16 mm <sup>2</sup> E/F 1÷3 x 10 mm <sup>2</sup> E/F 1÷6 x 6 mm <sup>2</sup> E/F	CE UK CA  35~10 mm <sup>2</sup> T 85°C
		24 x 10 mm <sup>2</sup>	1 x 10 mm <sup>2</sup> E/F 1 x 6 mm <sup>2</sup> E/F 1÷2 x 4 mm <sup>2</sup> E/F 1÷4 x 2,5 mm <sup>2</sup> E/F	
Z50-10D	50 / 25 mm <sup>2</sup>	2 x 50 mm <sup>2</sup>	1 x 50 mm <sup>2</sup> E/F 1 x 35 mm <sup>2</sup> E/F 1÷2 x 25 mm <sup>2</sup> E/F 1÷4 x 16 mm <sup>2</sup> E/F	CE UK CA  ** 50~25 mm <sup>2</sup> T 85°C
		8 x 25 mm <sup>2</sup>	1 x 25 mm <sup>2</sup> E/F 1÷2 x 16 mm <sup>2</sup> E/F 1÷3 x 10 mm <sup>2</sup> E/F 1÷6 x 6 mm <sup>2</sup> E/F 1÷9 x 4 mm <sup>2</sup> E/F	

\*Es können verschiedene Leiterquerschnitte in den Klemmen verbunden werden. Es ist darauf zu achten, dass die Gesamtsumme der Leiter kleiner als der doppelte Nennquerschnitt ist.

E = eindrätig F = flexible Leiter

☉Nur für Erdung einsetzbar

## ZULASSUNGEN



Italisches Institut der Gütezeichen-  
Typgenehmigung



Bauartzulassung Lloyds Register Marine



Bauartzulassung Italienisch  
Naval Register



\*\*  
DIN EN60947-1: 2007+A1: 2011: 2014  
DIN EN 60947-7-1



## NACH:

Richtlinien 2014/35/UE

DIN EN 60998-1  
DIN EN 60998-2-1

Einfache  
Einführung

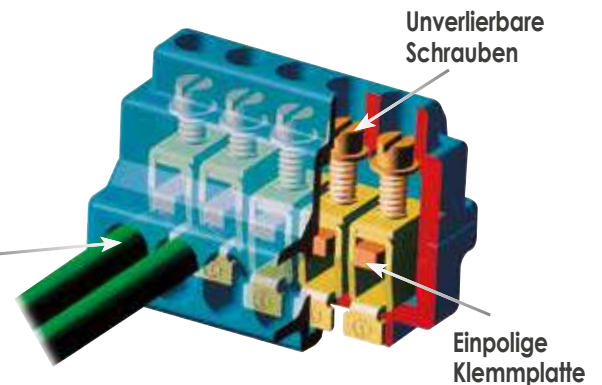



Typ	Anz. Phasen	Eingänge x Querschnitt	Verbindungs-kapazität Leiteranzahl x Querschnitt mm <sup>2</sup>	Nominaler Isolationwert (Ui)	Impuls-spannung (Uimp)	Nominaler Stromwert (In)	Nominaler zugelassener Strom für kurze Zeit (Icw)	Spitzenstrom (Ipk)	selbst-verlöschend	Abmessungen mm LxBxH	Gewicht g	VPE
Z25-DP7-100	4	7 (2+5)	(2) 25 + (5) 6	800 V	8 kV	100 A	3 kA	18 kA	V-0 (UL 94)	70x84x45	290	2
Z35-DP14-125	4	14 (2+2+10)	(2) 35 + (2) 16 + (10) 6	800 V	8 kV	125 A	4,2 kA	18 kA	V-0 (UL 94)	137x83x46	700	1
Z35-DP14B-125	2	14 (2+2+10)	(2) 35 + (2) 16 + (10) 6	800 V	8 kV	125 A	4,2 kA	18 kA	V-0 (UL 94)	137x44x46	360	2
Z50-DP12-160	4	12 (2+4+6)	(2) 50 + (4) 25 + (6) 16	800 V	8 kV	160 A	6 kA	18 kA	V-0 (UL 94)	150x84x48	780	1

100, 125 und 160 Ampere mehrpolige Klemmen mit jeweils 7, 14 und 12 Eingänge pro Phase.

Der grosse Querschnittsbereich (1-50 mm<sup>2</sup>), die geringen Abmessungen und die praktische Montage auf DIN-Schienen 35mm machen diese mehrpolige Klemme ideal für den Einsatz im Schalt- und Steuerungsbau. Durch die gegenüberliegenden Eingänge (Ausnahme Typ Z35-DP14B-125) ist eine einfache Wartung und Montage möglich.

Durch die indirekte Verpressung wird eine absolut zuverlässige und homogene Verbindung geschaffen, ohne den Leiter zu beschädigen.

#### ADZ25

Optionales Kit mit 25 Metallanschlüssen zur Montage auf DIN-Schienen 35mm

#### Allgemeine Eigenschaften:

- Grundkörper: Polycarbonat
- Schrauben: verzinkter Stahl
- Klemmplatten: elektrolytisch verzinnertes Kupfer
- Praktische Montage auf DIN-Schienen 35mm

Für die Kennzeichnung im Schaltschrank empfehlen wir unsere "Industrielle Kennzeichnung". Fordern Sie den Katalog an!

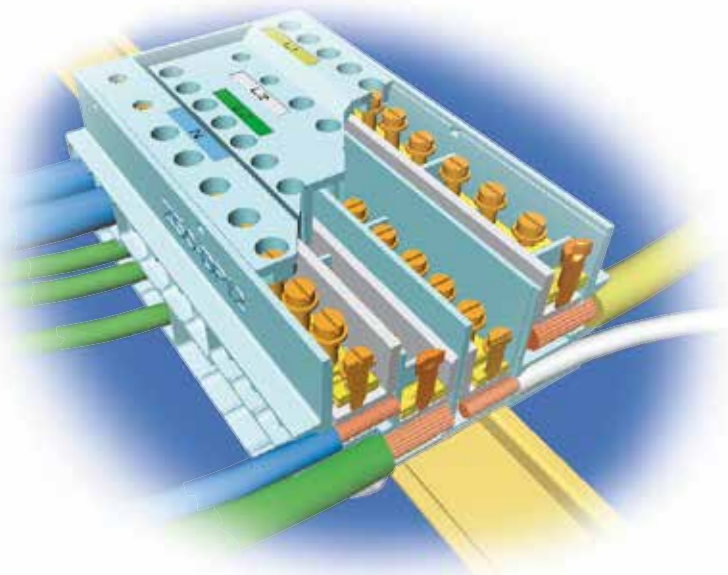

# MEHRPOLIGE KLEMMEN

Z-DP









mit indirekter Verpressung

typ  
**ZETA**block®



## VERBINDUNGSKAPAZITÄT DER MEHRPOLIGEN KLEMMEN

mit indirekter Verpressung

Typ	Nennquerschnitt	Eingänge X Querschnitt	Verbindungskapazität Leiteranzahl x Querschnitt	Zulassungen
Z25-DP7-100	25 / 6 mm <sup>2</sup>	2 x 25 mm <sup>2</sup>	1 x 25 mm <sup>2</sup> F 1 x 16 mm <sup>2</sup> F 1÷2 x 10 mm <sup>2</sup> F	   25÷6 sqmm
		5 x 6 mm <sup>2</sup>	1 x 6 mm <sup>2</sup> F 1 x 4 mm <sup>2</sup> F 1÷2 x 2,5 mm <sup>2</sup> F 1÷2 x 1,5 mm <sup>2</sup> F 1÷4 x 1 mm <sup>2</sup> F	
Z35-DP14-125 Z35-DP14B-125	35 / 16 / 6 mm <sup>2</sup>	2 x 35 mm <sup>2</sup>	1 x 35 mm <sup>2</sup> F 1 x 25 mm <sup>2</sup> F 1÷2 x 16 mm <sup>2</sup> F 1÷3 x 10 mm <sup>2</sup> F	   35÷16÷6 sqmm
		2 x 16 mm <sup>2</sup>	1 x 16 mm <sup>2</sup> F 1 x 10 mm <sup>2</sup> F 1÷2 x 6 mm <sup>2</sup> F 1÷3 x 4 mm <sup>2</sup> F 1÷4 x 2,5 mm <sup>2</sup> F	
Z50-DP12-160	50 / 25 / 16 mm <sup>2</sup>	10 x 6 mm <sup>2</sup>	1 x 6 mm <sup>2</sup> F 1 x 4 mm <sup>2</sup> F 1÷2 x 2,5 mm <sup>2</sup> F 1÷2 x 1,5 mm <sup>2</sup> F 1÷4 x 1 mm <sup>2</sup> F	   50÷25÷16 sqmm
		2 x 50 mm <sup>2</sup>	1 x 50 mm <sup>2</sup> F 1 x 35 mm <sup>2</sup> F 1÷2 x 25 mm <sup>2</sup> F	
		4 x 25 mm <sup>2</sup>	1 x 25 mm <sup>2</sup> F 1 x 16 mm <sup>2</sup> F 1÷2 x 10 mm <sup>2</sup> F	
		6 x 16 mm <sup>2</sup>	1 x 16 mm <sup>2</sup> F 1 x 10 mm <sup>2</sup> F 1÷2 x 6 mm <sup>2</sup> F	

F = flexible Leiter

### ZULASSUNGEN



Italienisches Institut der Gütezeichen-Typgenehmigung

### NACH:

Richlinien 2014/35/UE

DIN EN 60947-7-1: 2009

mit indirekter Verpressung

typ  
**ZETAmini®**



Nennquerschnitt mm <sup>2</sup>	Typ	Nennspannung V	Höchste Arbeitstemperatur °C	Schutzart	selbstverlöschend	Abmessungen mm LxBxH	Gewicht g	VPE
2,5	Z2.5-1	450	85	IP20	V-0 (UL 94)	7,6x20x23,5	3	25
6	Z6-1	450	85	IP20	V-0 (UL 94)	11,5x28x29	6	25
10	Z10-1	450	85	IP20	V-0 (UL 94)	15,6x32x32,5	11	10
16	Z16-1	450	85	IP20	V-0 (UL 94)	18x34x38	15	10
25	Z25-1	450	85	IP20	V-0 (UL 94)	20,8x42,5x43,5	29	10
35	Z35-1	450	85	IP20	V-0 (UL 94)	25x45x51,5	37	10

Einpolige Klemmen für einen Nennquerschnitt von 0,5 bis 35 mm<sup>2</sup>. Sie sind aus selbstverlöschendem und robustem Polycarbonat hergestellt und sind ideal für eine einfache und sichere Installation in gewerblichen und privaten Bereichen. Die indirekte Verpressung der „ZETAmini“ garantiert einen gleichbleibend niedrigen Übergangswiderstand. Die „easy-entry“ Einführung ermöglicht ein einfaches und leichtes Einbringen der Leiter.

### Allgemeine Eigenschaften:

- Grundkörper: Polycarbonat
- Klemmkörper und Schraube aus verzinktem Stahl
- Klemmplatten: elektrolytisch verzinktes Stahl

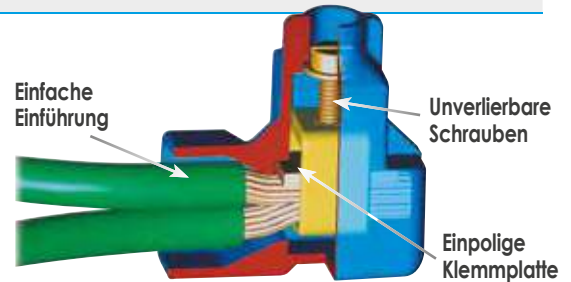

Typ	Nennquerschnitt	Verbindungskapazität* Leiteranzahl x Querschnitt	Zulassungen
Z2.5-1	2,5 mm <sup>2</sup>	2 x 2,5 mm <sup>2</sup> E/F 2 ÷ 3 x 1,5 mm <sup>2</sup> E/F 2 ÷ 5 x 1,0 mm <sup>2</sup> E/F 2 ÷ 6 x 0,75 mm <sup>2</sup> E/F 2 ÷ 10 x 0,5 mm <sup>2</sup> E/F 2 ÷ 18 x Ø 0,4 ÷ 0,6 mm Leiter in Sprechanlagen	2,5 sqmm 450V T 85°C IP 20 CE UK CA TÜV APPROVED LR
Z6-1	6 mm <sup>2</sup>	2 x 6 mm <sup>2</sup> E/F 2 ÷ 3 x 4 mm <sup>2</sup> E/F 2 ÷ 4 x 2,5 mm <sup>2</sup> E/F 2 ÷ 6 x 1,5 mm <sup>2</sup> E/F 2 ÷ 6 x 1 mm <sup>2</sup> E/F 2 ÷ 10 x 0,75 mm <sup>2</sup> E/F 2 ÷ 12 x 0,5 mm <sup>2</sup> E/F (1 x 6 mm <sup>2</sup> F) + (4 x 1,5 mm <sup>2</sup> F) (1 x 6 mm <sup>2</sup> F) + (2 x 2,5 mm <sup>2</sup> F)	6 sqmm 450V T 85°C IP 20 CE UK CA TÜV APPROVED LR
Z10-1	10 mm <sup>2</sup>	2 x 10 mm <sup>2</sup> E/F 2 ÷ 3 x 6 mm <sup>2</sup> E/F 2 ÷ 5 x 4 mm <sup>2</sup> E/F 2 ÷ 8 x 2,5 mm <sup>2</sup> E/F 2 ÷ 12 x 1,5 mm <sup>2</sup> E/F 2 ÷ 20 x 1 mm <sup>2</sup> E/F 2 ÷ 25 x 0,75 mm <sup>2</sup> E/F (1 x 6 mm <sup>2</sup> F) + (1 x 4 mm <sup>2</sup> F) + (2 x 2,5 mm <sup>2</sup> F) + (3 x 1,5 mm <sup>2</sup> F)	10 sqmm 450V T 85°C IP 20 CE UK CA TÜV APPROVED LR
Z16-1	16 mm <sup>2</sup>	2 x 16 mm <sup>2</sup> E/F 2 ÷ 3 x 10 mm <sup>2</sup> E/F 2 ÷ 5 x 6 mm <sup>2</sup> E/F 2 ÷ 8 x 4 mm <sup>2</sup> E/F 2 ÷ 12 x 2,5 mm <sup>2</sup> E/F 2 ÷ 18 x 1,5 mm <sup>2</sup> E/F	16 sqmm 450V T 85°C IP 20 CE UK CA TÜV APPROVED LR
Z25-1	25 mm <sup>2</sup>	2 x 25 mm <sup>2</sup> E/F 2 ÷ 3 x 16 mm <sup>2</sup> E/F 2 ÷ 4 x 10 mm <sup>2</sup> E/F 2 ÷ 8 x 6 mm <sup>2</sup> E/F 2 ÷ 11 x 4 mm <sup>2</sup> E/F 4 ÷ 16 x 2,5 mm <sup>2</sup> E/F	25 sqmm 450V T 85°C IP 20 CE UK CA TÜV APPROVED LR
Z35-1	35 mm <sup>2</sup>	2 x 35 mm <sup>2</sup> E/F 2 ÷ 3 x 25 mm <sup>2</sup> E/F 2 ÷ 4 x 16 mm <sup>2</sup> E/F 2 ÷ 7 x 10 mm <sup>2</sup> E/F 2 ÷ 11 x 6 mm <sup>2</sup> E/F 4 ÷ 17 x 4 mm <sup>2</sup> E/F 5 ÷ 28 x 2,5 mm <sup>2</sup> E/F	35 sqmm 450V T 85°C IP 20 CE UK CA TÜV APPROVED LR

\*Es können verschiedene Leiterquerschnitte in den Klemmen verbunden werden. Es ist darauf zu achten, dass die Gesamtsumme der Leiter kleiner als der doppelte Nennquerschnitt ist.  
E = eindrängig F = flexible Leiter

NACH:  
Richtlinien 2014/35/UE

DIN EN 60998-1: 2004  
DIN EN 60998-2-1: 2004



# KLEMMLEISTEN

EKL

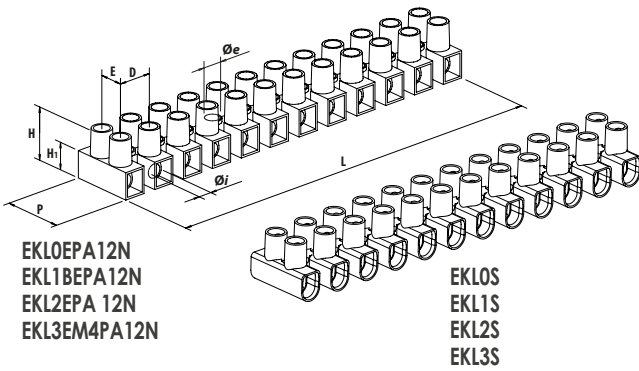

EKLOEPA12N  
EKL1BEPA12N  
EKL2EPA12N  
EKL3EM4PA12N

EKLOS  
EKL1S  
EKL2S  
EKL3S

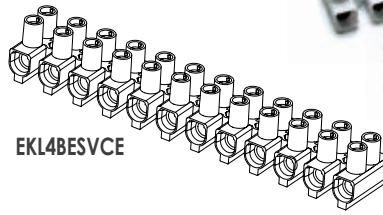

EKL4BESVCE

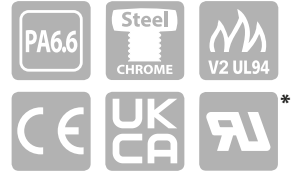
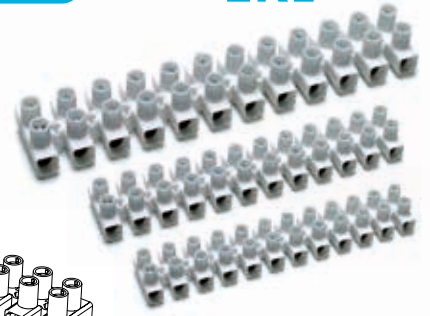

## Typ 12-polig aus Polyamid (PA6.6)

Typ	Nennquerschnitt mm <sup>2</sup>		Abmessungen mm							Schraube	VPE
	Øi	Øe	L 12-polig	H	H1	P	E	D			
□ EKLOEPA12N	2,5	3,0	2,6	94,0	14,5	9,2	16,4	6,0	8,0	M3	50
□ EKL1BEPA12N	4	3,4	3,2	116,2	15,7	8,3	20,2	10,0	10,0	M3	30
□ EKL2EPA12N	10	4,3	3,2	139,8	20,0	10,8	23,1	10,0	12,0	M3,5	20
□ EKL3EM4PA12N	16	5,8	4,1	171,8	24,8	14,7	32,1	13,0	14,5	M4**	25

□ Nennspannung: 450 V  
Umgebungstemperatur: max 110°C

\* Genehmigung ausstehend \*\* Kombikopfschrauben

Material:

- verchromte Messingklemme
- verchromte Stahlschraube

Weitere Ausführungen der Polyamid-PA6.6-Version auf Anfrage bei einer Polzahl von 1 bis 11 verfügbar. Folgende Bestellhinweise bitte beachten:

- Ersetzen Sie die Endung 12 durch die gewünschte Polzahl
- Versionen mit Schutzlamelle: Endung "DSN" hinzufügen

EKL OE PA XX XX

Polzahl DSN  
Versionen mit Schutzlamelle

DSN

## Typ 12-polig aus Polypropylen (PP)



Typ	Nennquerschnitt mm <sup>2</sup>		Abmessungen mm							Schraube	VPE
	Øi	Øe	L 12-polig	H	H1	P	E	D			
● EKLOS	4	3,2	2,65	94,9	13,0	-	16,6	6,4	8,1	M2,6	50
● EKL1S	6	3,5	3,4	116,5	14,9	-	18,9	7,3	10,0	M3	30
● EKL2S	10	4,3	3,7	133,8	17,3	-	23,4	10,0	11,5	M3,5	15
● EKL3S	16	5,5	4,9	174,5	25,0	-	20,7	11,0	15,0	M4	25
◇ EKL4BESVCE	25	7,0	4,0	187,3	28,0	-	30,0	11,0	16,0	M5	25

● Nennspannung: 450 V  
Umgebungstemperatur: max 80°C

◇ Nennspannung: 750 V  
Umgebungstemperatur: max 80°C

# BLOCKKLEMMEN AUS STEATIT

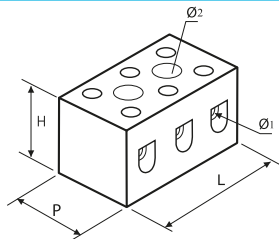

ZS

Typ	Nennquerschnitt mm <sup>2</sup>		Polzahl	Abmessungen mm					VPE
	mehrdrätig	feindrätig		Ø1	Ø2	L	H	P	
ZS-U6	4/6	4	1	2,8	-	9	18	19	200
ZS-B6	4/6	4	2	2,8	4,0	22	18	19	80
ZS-T6	4/6	4	3	2,8	4,0	36	18	19	60
ZS-U10	10	6	1	4,3	-	13	20	21	200
ZS-B10	10	6	2	4,3	4,8	24	20	21	80
ZS-T10	10	6	3	4,3	4,8	36	20	21	70
ZS-U16	16	10	1	6,1	-	15	22	27	100
ZS-B16	16	10	2	6,1	5,0	31	22	27	50
ZS-T16	16	10	3	6,1	5,0	48	22	27	30



Material:

- Isolierkörper aus STEATIT
- Schraube aus VERZINKTEM STAHL
- Klemme aus MESSING

Nennspannung: 450 V  
Betriebstemperatur: 350°C

# DB/1N



## DBLOCK EINPOLIGE SERIE

mit direkter Verpressung

Erweiterbare Verbindung mittels eigener einpoliger Steckbrücken (verwendbar für die Typen DB125-7/1N und DB160-7/1N)

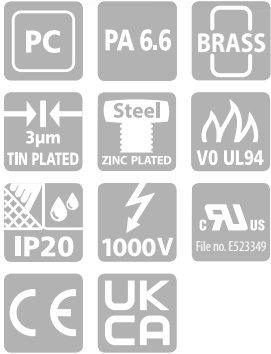

- Verteiler mit 80, 125, 160, 250, 400, 500 A
- 6, 7, 11 Anschlüsse
- Bequeme Verdrahtung durch konische Einführungen und gelösten Schrauben
- Die Klemmen garantieren eine langfristige optimale Stabilität der Verbindung.
- Klemmung mittels Inbusschrauben

Typ	Anz. Phasen	Verbindungs-kapazität Querschnitt mm <sup>2</sup>	Anschlüsse	Verbindungs-kapazität Querschnitt mm <sup>2</sup>	IEC <sup>®</sup> 60947-7-1 Nominaler Isolationswert	Nennstrom (I)	UL <sup>®</sup> 1059 Nominaler Isolationswert	Nennstrom (I)	Bemessungs-kurzzeit-stromfestigkeit (Icw)	Bemessungs-stoss-stromfestigkeit (Ipk)	selbstverlöschende Klasse	Abmessungen mm LxBxH	Gewicht g	VPE
DB80-6/1N	1	6÷16	6 (4+2)	(4) 2,5÷6 (2) 2,5÷16	1000 V	80 A	600 V	85 A	3 kA	22 kA	V-0 (UL 94)	66x27x46	70	5
DB125-7/1N	1	10÷35	7 (6+1)	(6) 2,5÷16 (1) 6÷16	1000 V	125 A	600 V	150 A	4.2 kA	30 kA	V-0 (UL 94)	77x29x46	142	5
DB160-7/1N	1	10÷70	7 (6+1)	(6) 2,5÷16 (1) 6÷16	1000 V	160 A	600 V	200 A	11.8 kA	30 kA	V-0 (UL 94)	77x29x46	136	5
DB250-11/1N	1	35÷120	11 (2+5+4)	(2) 6÷35 (5) 2,5÷16 (4) 2,5÷10	1000 V	250 A	600 V	255 A	24.5 kA	51 kA	V-0 (UL 94)	96x46x50	423	3
DB400-11/1N	1	95÷185	11 (2+5+4)	(2) 6÷35 (5) 2,5÷16 (4) 2,5÷10	1000 V	400 A	600 V	335 A	24.5 kA	51 kA	V-0 (UL 94)	96x46x50	402	3
DB500-11/1N	1	8x24 Flex. Busbar	11 (2+5+4)	(2) 6÷35 (5) 2,5÷16 (4) 2,5÷10	1000 V	500 A	600 V	335 A	24.5 kA	51 kA	V-0 (UL 94)	96x46x50	388	3

# DB/2

## DBLOCK ZWEIPOLIGE SERIE

mit direkter Verpressung

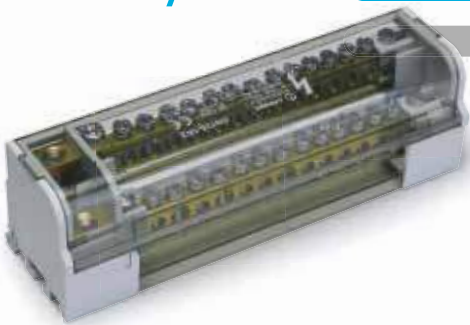

- Zweipolige Verteiler mit 40, 100, 125 A
- 6, 13, 14, 15 Anschlüsse
- Bequeme Verdrahtung durch konische Einführungen
- Die Klemmen garantieren eine langfristige optimale Stabilität der Verbindung

Typ	Anz. Phasen	Verbindungs-kapazität Querschnitt mm <sup>2</sup>	Anschlüsse	Verbindungs-kapazität Querschnitt mm <sup>2</sup>	Nominaler Isolationswert	Nennstrom (I)	Bemessungs-kurzzeit-stromfestigkeit (Icw)	Bemessungs-stoss-stromfestigkeit (Ipk)	selbstverlöschende Klasse	Abmessungen mm LxBxH	Gewicht g	VPE
DB40-15/2	2	6÷16 4÷10	15	1,5÷4 / 0,75÷4	500 V	40 A	4.5 kA	22 kA	V-0 (UL 94)	50x130x50	216	1
DB100-6/2	1	10÷25	6 (3+3)	(3) 1,5÷4 / 0,75÷4 (3) 2,5÷6 / 1,5÷6	500 V	100 A	4.5 kA	20 kA	V-0 (UL 94)	50x64x50	110	1
DB100-13/2	2	10÷25	13 (6+7)	(6) 1,5÷4 / 0,75÷4 (7) 2,5÷6 / 1,5÷6	500 V	100 A	4.5 kA	20 kA	V-0 (UL 94)	50x130x50	208	1
DB125-6/2	1	10÷35	6 (5+1)	(5) 2,5÷6 / 1,5÷6 (1) 10÷25 / 6÷16	690 V	125 A	4.5 kA	18 kA	V-0 (UL 94)	50x94x50	160	1
DB125-14/2	1	10÷35	14 (11+3)	(11) 2,5÷6 / 1,5÷6 (3) 10÷25 / 6÷16	690 V	125 A	4.5 kA	18 kA	V-0 (UL 94)	50x162x50	266	1
DB125-14/2C	2	10÷35 10÷16	13 (11+2)	(11) 2,5÷6 / 1,5÷6 (2) 10÷25 / 6÷16	500 V	125 A	4.5 kA	20 kA	V-0 (UL 94)	50x130x50	204	1

## DBLOCK VIERPOLIGE SERIE

# DB/4

mit direkter Verpressung



- Verteiler mit 40, 100, 125, 160 A
- 6, 11, 13, 14 Anschlüsse
- Bequeme Verdrahtung durch konische Einführungen
- Die Klemmen garantieren eine langfristige optimale Stabilität der Verbindung

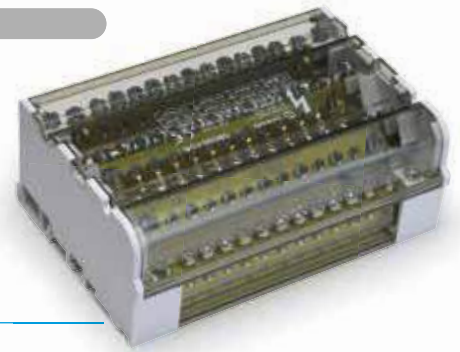

Typ	Anz. Phasen	Verbindungs-kapazität Querschnitt mm <sup>2</sup>	Anschlüsse	Verbindungs-kapazität Querschnitt mm <sup>2</sup>	Nominaler Isolationwert	Nennstrom (I)	Bemessungs-kurzzeit-stromfestig-keit (I <sub>cw</sub> )	Bemessungs-stoss-stromfestig-keit (I <sub>pk</sub> )	selbstver-löschende Klasse	Abmessungen mm LxBxH	Gewicht g	VPE
DB40-11/4	2	6÷16 4÷10	11	1,5÷4 / 0,75÷4	500 V	40 A	4.5 kA	22 kA	V-0 (UL 94)	90x100x50	351	1
DB100-6/4	1	10÷25	6 (3+3)	(3) 1,5÷4 / 0,75÷4 (3) 2,5÷6 / 1,5÷6	500 V	100 A	4.5 kA	20 kA	V-0 (UL 94)	90x64x50	230	1
DB100-13/4	2	10÷25	13 (6+7)	(6) 1,5÷4 / 0,75÷4 (7) 2,5÷6 / 1,5÷6	500 V	100 A	4.5 kA	20 kA	V-0 (UL 94)	90x130x50	444	1
DB125-6/4	1	10÷35	6 (5+1)	(5) 2,5÷6 / 1,5÷6 (1) 10÷25 / 6÷16	690 V	125 A	4.5 kA	20 kA	V-0 (UL 94)	90x109x50	326	1
DB125-10/4	1	10÷35	10 (7+3)	(7) 2,5÷6 / 1,5÷6 (3) 10÷25 / 6÷16	690 V	125 A	4.5 kA	20 kA	V-0 (UL 94)	90x147x50	440	1
DB125-10/4C	2	10÷35 10÷16	9 (7+2)	(7) 2,5÷6 / 1,5÷6 (2) 10÷25 / 6÷16	500 V	125 A	4.5 kA	20 kA	V-0 (UL 94)	90x100x50	306	1
DB125-14/4	1	10÷35	14 (11+1+2)	(11) 2,5÷6 / 1,5÷6 (1) 10÷25 / 6÷16 (2) 10÷35 / 10÷25	690 V	125 A	4.2 kA	14.5 kA	V-0 (UL 94)	90x182x50	586	1
DB125-14/4C	2	10÷35 10÷16	13 (11+2)	(11) 2,5÷6 / 1,5÷6 (2) 10÷25 / 6÷16	500 V	125 A	4.5 kA	20 kA	V-0 (UL 94)	90x130x50	398	1
DB160-11/4	1	10÷50	11 (3+7+1)	(3) 10÷35 / 10÷25 (7) 2,5÷16 / 1,5÷16 (1) 2,5÷6 / 1,5÷6	690 V	160 A	8.2 kA	35 kA	V-0 (UL 94)	96x175x50	738	1



## ZUBEHÖR

Neutralleiterschienen



Typ	Anz. Phasen	Verbindungs-kapazität Querschnitt mm <sup>2</sup>	An-schlüsse	Verbindungs-kapazität Querschnitt mm <sup>2</sup>	Nominaler Isolationwert	Nennstrom (I)	Bemessungs-kurzzeit-stromfestig-keit (I <sub>cw</sub> )	Bemessungs-stoss-stromfestig-keit (I <sub>pk</sub> )	Anwendung	Länge mm	Gewicht g	VPE
DNB125-9	4	10÷25 / 6÷16	9	2,5÷6 / 1,5÷6	-	125 A	4.5 kA	30 kA	DB125-10/4 DB125-14/4	142	172	1
DNB160-10	4	10÷35 / 10÷25	10	2,5÷16 / 1,5÷16	-	160 A	6.2 kA	35 kA	DB160-11/4	168	192	1



Einpolige Steckbrücke



Typ	Nennstrom (I)	Anwendung	Länge mm	Gewicht g	VPE
DJ160	125 A - 160 A	DB125-7/1N - DB160-7/1N	37	29	5





### Bezeichnung

<b>SFI</b>	<b>8</b>	<b>x 24</b>	<b>x 1</b>
Isoliertes biegsames Lamellenband	Anzahl Lamellen	Breite Band (mm)	Stärke Band (mm)

### Vorteile

Ein einziges elektrisches Verbindungssystem, das verschiedene Funktionen umfasst: Formgestaltung, Verbindungen, Isolation des Leiters, Integration der Isolierungen. Stark reduzierte Montagekosten und eine unvergleichlich einfache Abwicklung.

### Im Vergleich zu blanken Bändern

- Verbesserung der elektrischen Leistung unter absolut sicheren Bedingungen (Stromdichte höher als für blanke Bänder erforderlich).
- Platzeinsparung in den Geräten durch die Möglichkeit, die Bänder aneinander zu legen.
- Vereinfachte Formgebung im Vergleich zu den vollen Bändern dank Biegsamkeit.
- Keine Isolierstützen.

### Im Vergleich zu Kabeln

- Einfachheit und Zeiteinsparung bei der Montage.
- Platzeinsparung dank geringer Krümmungsradien als bei Verlegung von Kabeln.
- Keine Isolierstützen oder Kabelfüllen.

### Auswahlprinzip

Die beiliegende Grafik ermöglicht die Auswahl des isolierten biegsamen Lamellenbands je nach Eingangsparametern, und zwar:

- Raumtemperatur, auf 35° C festgelegt
- die elektrische Stromstärke in Ampere
- der maximal zulässige Temperaturanstieg

### Auswahlbeispiel

Wir müssen 630 A pro Phase bringen können und die maximal zulässige Temperatur im Schrank ist 85° C:

- Die Umgebungstemperatur wird mit 35° C bewertet
- Die maximale Übertemperatur beträgt daher 85° C - 35° C = 50° C (vgl. rote senkrechte Linie)

Die möglichen Optionen sind: (Schnittpunkt der roten vertikalen Linie mit den grünen horizontalen Bereichen)

**SFI8X24X1**  
**SFI6X32X1**  
**SFI4X40X1**

Die endgültige Entscheidung hängt von der Breite der Anschlussscheibe ab.

### Technische Merkmale

#### PVC-Isolierung (für Breiten von 9 mm bis 50 mm):

- Farbe: Schwarz
- Dichte: 1,36 g/cm<sup>3</sup>
- Härte: 86 Shore A
- Bruchfestigkeit: ≈ 18 MPa
- Bruchdehnung: ≈ 300 %
- Brandverhalten: Vo (UL 94)

#### Band:

- Bezeichnung Kupfer: Cu-ETP
- Mindestkupfergehalt: 99,9%
- Maximaler spezifischer elektrischer Widerstand bei 20° C: 1,7241 μΩ·cm (100% IACS)
- Mindestbruchfestigkeit: 200MPa
- Mindestbruchdehnung: 30%
- Oberflächenschutz: Sm 99
- Verzinnungsdicke: 2 ÷ 4 μm

#### Isoliertes biegsames Band:

- Maximale Nutzungsspannung: 1000 V AC / 1500 V DC
- Betriebstemperatur: -40° C ÷ +105° C
- Durchschnittliche Dicke des extrudierten PVC: 2 mm
- Durchschlagfestigkeit: zwischen Leiter und Erde: 15 kV/mm (50Hz) zwischen Leitern: 30 kV/mm (50Hz)

Querschnitt (mm <sup>2</sup> )	Typ
21,6	SFI3X9X0.8
43,2	SFI6X9X0.8
13,0	SFI2X13X0.5
19,5	SFI3X13X0.5
26	SFI4X13X0.5
39	SFI6X13X0.5
24,8	SFI2X15.5X0.8
37,2	SFI3X15.5X0.8
49,6	SFI4X15.5X0.8
74,4	SFI6X15.5X0.8
124	SFI10X15.5X0.8
40	SFI2X20X1
60	SFI3X20X1
80	SFI4X20X1
100	SFI5X20X1
120	SFI6X20X1
48	SFI2X24X1
72	SFI3X24X1
96	SFI4X24X1
120	SFI5X24X1
144	SFI6X24X1
192	SFI8X24X1
240	SFI10X24X1
64	SFI2X32X1
96	SFI3X32X1
128	SFI4X32X1
160	SFI5X32X1
192	SFI6X32X1
256	SFI8X32X1
320	SFI10X32X1
160	SFI4X40X1
200	SFI5X40X1
240	SFI6X40X1
320	SFI8X40X1
400	SFI10X40X1
200	SFI4X50X1
250	SFI5X50X1
300	SFI6X50X1
400	SFI8X50X1
500	SFI10X50X1
315	SFI5X63X1
378	SFI6X63X1
504	SFI8X63X1
630	SFI10X63X1
320	SFI4X80X1
400	SFI5X80X1
480	SFI6X80X1
640	SFI8X80X1
800	SFI10X80X1
1000	SFI10X100X1



### Konzeption und Projekt

Die isolierten biegsamen Lamellenbänder der Serie SFI von CEMBRE bestehen aus mehreren Kupferbändern (Cu ETP), die von einem extrudierten PVC-Mantel (für Breiten von 9 mm bis 50 mm)\* geschützt werden, der trotz Verformungen sowohl die dielektrische Isolation des Produkts als auch die Nutzungsbedingungen der Bänder (Feuchtigkeit, Temperatur und Aggressivität des Umweltmediums) garantiert.

\* für die Breiten 63 - 80 und 100 mm: die Lamellenbänder werden durch Schrumpfschläuche geschützt

### Das Sortiment

#### Standardlängen:

2000 mm (andere Abmessungen auf Anfrage)

#### Lamellenstärke:

von 0,5 mm bis 1 mm

#### Anzahl der Lamellen:

von 2 bis maximal 12.

### Anwendungen

- Alle Anwendungen im Stromtransport, als Ersatz für: Kabel mit extrudierter Isolierung aus starren Bändern
- Elektrogeräte (Schaltschränke, Leistungsschalter, Gleichrichter)
- Transformatoren (Verbindungen zwischen dem Mantel und dem Transformator)

## Zulässige elektrische Stromstärke (A)

Überhitzfunktion der flexiblen Bänder bei einer Umgebungstemperatur von 35° C

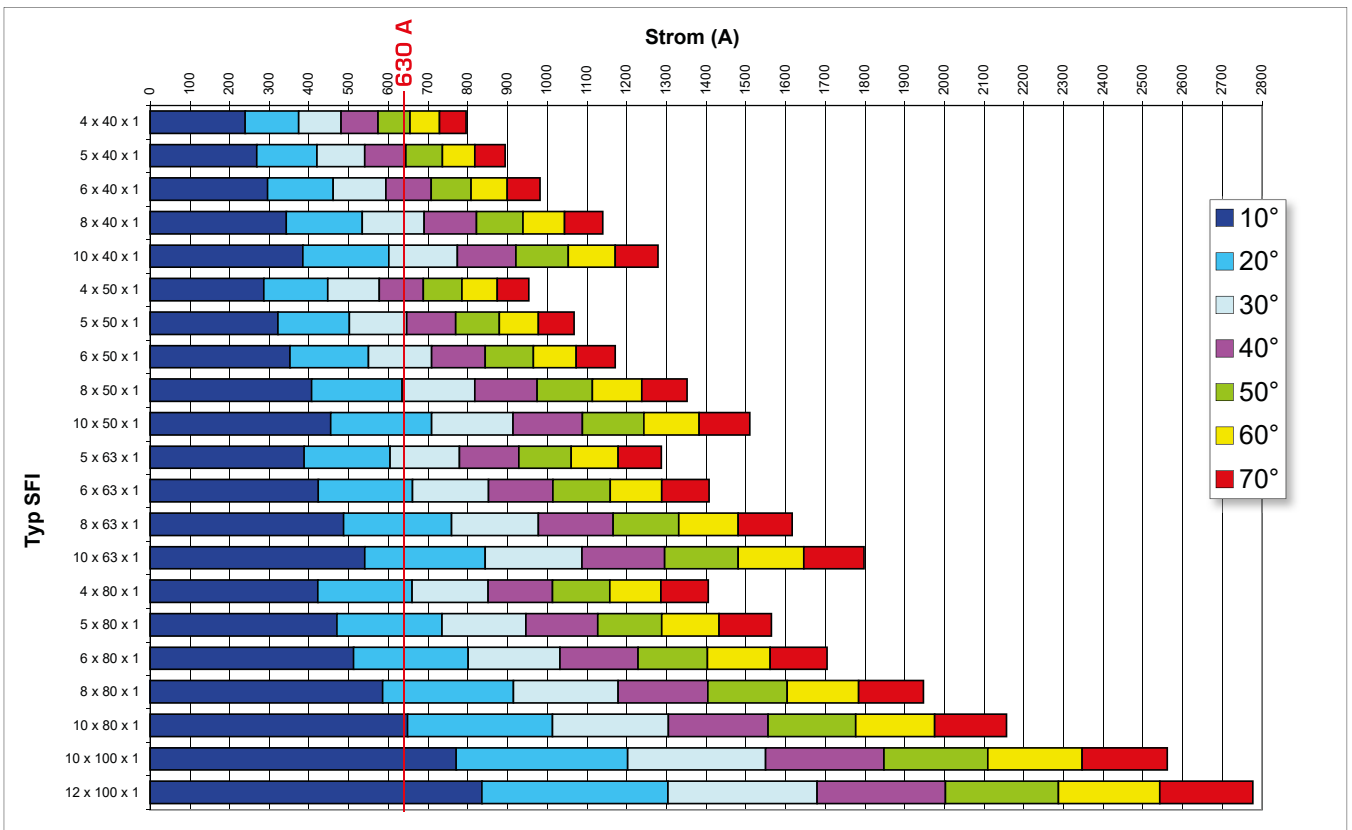
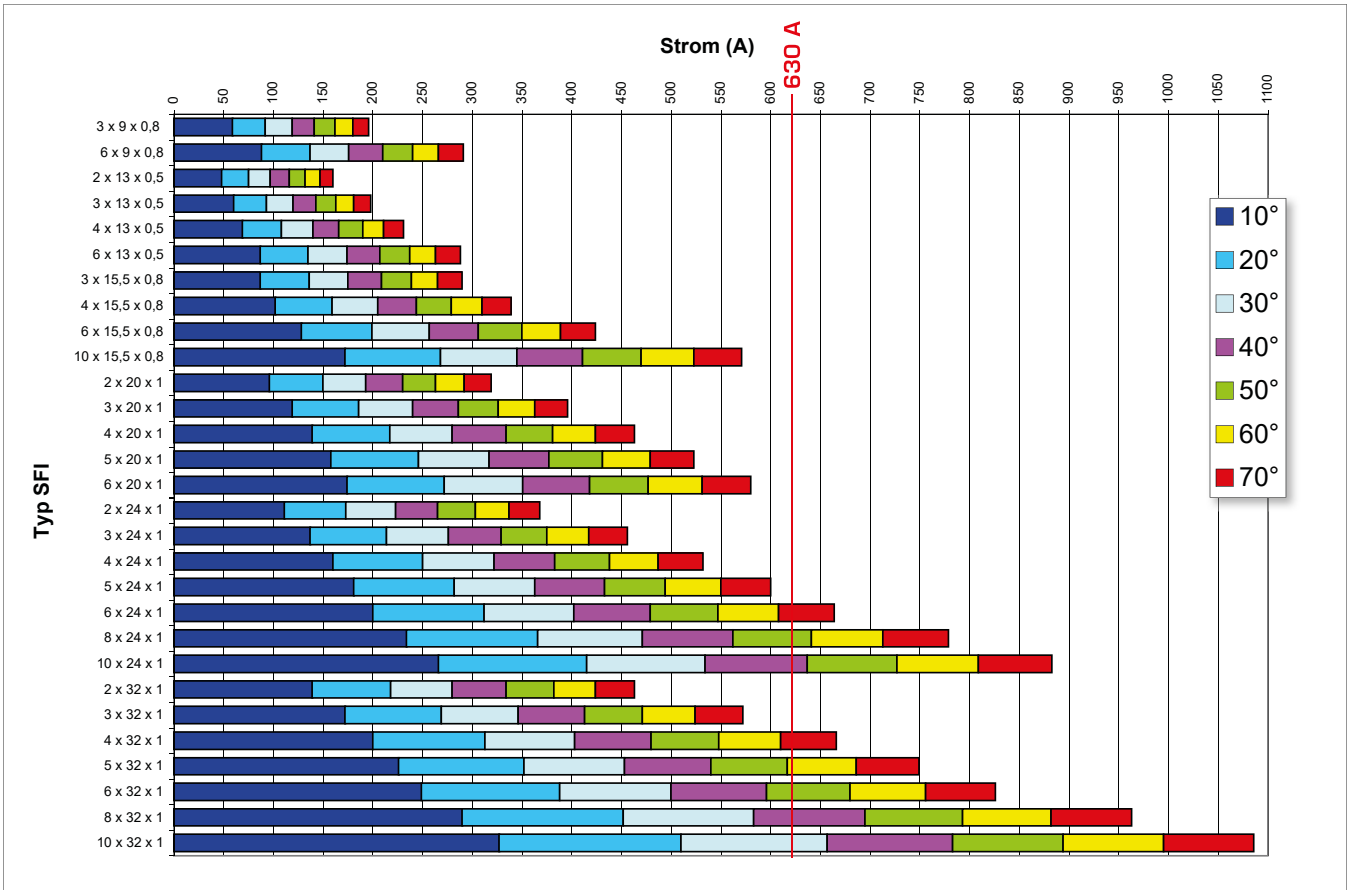

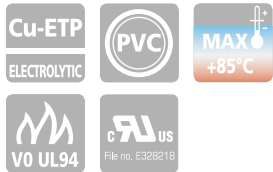

## Mechanische Biegeversuche

Prüftemperatur:  $-10^{\circ}\text{C}$  und  $+80^{\circ}\text{C}$ .

### Biegung um $180^{\circ}$

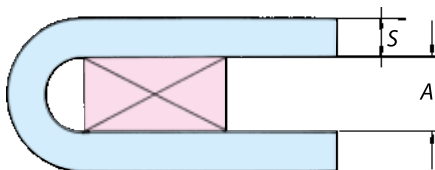

$S$  = Bandstärke (Leiter + Isolierung)  
 $A$  =  $2 \times S$

### Verdrehung um $90^{\circ}$

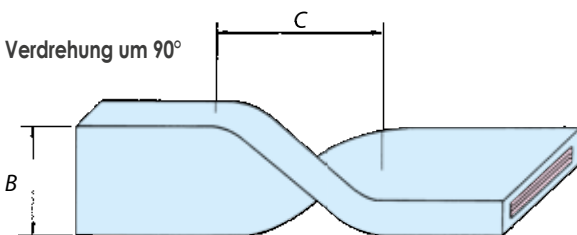

$B$  = Bandbreite (Leiter + Isolierung)  
 $C$  =  $1,5 \times B$

Bei beiden Tests konnten keine Schäden am Isoliermaterial festgestellt werden

## Montage der isolierten flexiblen Bänder

### Biegen:

Die isolierten flexiblen Bänder können einfach und ohne Verwendung von Werkzeugen gebogen werden. Speziell bei Bändern mit großem Querschnitt kann der Einsatz von Werkzeugen jedoch nützlich oder notwendig sein. In diesem Zusammenhang wird empfohlen, geeignete Vorsichtsmaßnahmen zu treffen, um die Isolierung nicht zu beschädigen.

Da die Lamellen im Inneren der Bänder beim Biegen verschoben werden, dürfen Bohrungen erst nach dem Biegen der Bänder ausgeführt werden.

### Bohren:

Für eine reibungslose und wirtschaftliche Ausführung der Bohrungen empfehlen wir den Einsatz von zwei Bohrschablonen, Typ MFB 13-40 und Typ MFB 50-63; diese drücken und positionieren die Lamellen korrekt auf Höhe der Bohrschablonen und ermöglichen es so, auf einfache Weise Löcher zu erzielen, die perfekt mit den Bändern ausgerichtet sind. Mit allen Bohrschablonen können Bohrungen mit  $\varnothing$  8, 10, 12 mm ausgeführt werden. Es wird empfohlen, die Isolierung vor dem Bohrvorgang nicht zu entfernen.



Schablontentyp	Serienmäßig mit kleineren Abmessungen
MFB 13-40	SFB13-16 für Bänder mit einer Breite von 13÷15,5 mm SFB20-24 für Bänder mit einer Breite von 20÷24 mm SFB32-40 für Bänder mit einer Breite von 32÷40 mm
MFB 50-63	SFB50-63 für Bänder mit einer Breite von 50÷63 mm

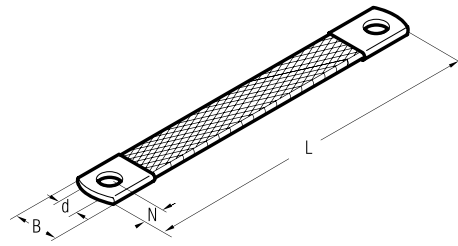

Querschnitt mm <sup>2</sup>	Ø Bolzen mm	Typ	Abmessungen mm				VPE
			B	N	L	d	
10	8	FL10-150	17	10	150	8,5	50
	8	FL10-200	17	10	200	8,5	50
	8	FL10-250	17	10	250	8,5	50
16	8	FL16-150	17	10	150	8,5	50
	8	FL16-200	17	10	200	8,5	50
	8	FL16-250	17	10	250	8,5	50
	8	FL16-320	17	10	320	8,5	50
	8	FL16-350	17	10	350	8,5	50
	8	FL16-420	17	10	420	8,5	25
	8	FL16-570	17	10	570	8,5	25
25	8	FL16-660	17	10	660	8,5	25
	8	FL25-150	21	10	150	8,5	50
	8	FL25-200	21	10	200	8,5	50
	8	FL25-250	21	10	250	8,5	50
	8	FL25-300	21	10	300	8,5	50



Flexibles Kupferband ist aus Elektrolytkupferlitzern hergestellt mit einem Kupfergehalt von mehr als 99,9%. Weitere Querschnitte oder Längen auf Anfrage.

Die Standardausführung ist Kupfer blank.

Die Kupferbänder können auch verzinkt geliefert werden und haben dann die zusätzliche Bezeichnung "ST", z.B.

FL10-150 (Kupfer blank)

FL10-150ST (Kupfer verzinkt)



# KABELBINDER

Serie G, aus PA6.6 Polyamid

## Kabelbinder aus PA6.6

PA 6.6



HF  
HALOGEN  
FREE



Material: PA6.6 Polyamid  
selbstverlöschend V2 (UL94)  
Feuchtigkeitsaufnahme:  
2,5% (bei 50% relativer Feuchtigkeit)  
Einsatztemperaturen:  
-40°C bis +85°C (dauerhaft)  
-40°C bis +120°C (kurzzeitig)  
Widerstandsfähig gegen:  
Alkalien, Öle, Ölprodukte, Schmier-  
fette, Chloratlösungsmittel.  
Farbe: Natur oder Schwarz (RAL  
9005)

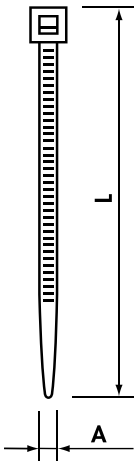

Durch den Zusatz von Rußpartikeln (Carbon-Schwarz) wird eine höhere UV-Beständigkeit erreicht.

Schnelle Verarbeitung da das Material einen niedrigen Reibungskoeffizienten aufweist.

Typ	L (mm)	A (mm)	Max. Bündel Ø (mm)	Mindesthaltengewicht (kg)	VPE						
G80X2.4	80	2,4	15	8	100						
G80X2.4N					1000						
G80X2.4/M											
G80X2.4N/M											
G90X2.4	90	16	100								
G90X2.4N			1000								
G100X2.5											
G100X2.5N											
G100X2.5/M	100	22				1000					
G100X2.5N/M											
G120X2.5			120	30		100					
G120X2.5N					1000						
G140X2.5											
G140X2.5N											
G140X2.5/M	140	33	1000								
G140X2.5N/M			1000								
G160X2.5											
G160X2.5N											
G160X2.5/M	160	40		100							
G160X2.5N/M			1000								
G200X2.5											
G200X2.5N											
G200X2.5/M	200	53		100							
G200X2.5N/M			1000								
G250X2.8				250	65	14	100				
G250X2.8N											
G300X2.8											
G300X2.8N											
G120X3.6	120	30	18	100							
G120X3.6N											
G140X3.6					140			33	1000		
G140X3.6/M											
G140X3.6N/M											
G150X3.6	150	35								100	
G150X3.6N											
G180X3.6					180	44	1000				
G180X3.6N											
G200X3.6	200	53						100			
G200X3.6N											
G200X3.6/M											
G200X3.6N/M											
G250X3.6	250	65	1000	100							
G250X3.6N											
G300X3.6					300	76			1000		
G300X3.6N											
G300X3.6/M											
G300X3.6N/M											
G370X3.6	370	102			22	100					
G370X3.6N											
G120X4.8	120	24					100	1000			
G120X4.8N											
G160X4.8			160	38						100	
G160X4.8N											
G190X4.8	190	46							100		
G190X4.8N											
G190X4.8/M											
G190X4.8N/M											
G200X4.8	200	50	1000	100							
G200X4.8N											
G200X4.8/M											
G200X4.8N/M											
G250X4.8/M	250	60			100	100					
G250X4.8N/M											
G250X4.8											
G250X4.8N											
G280X4.8	280	70					100	100			
G280X4.8N											
G300X4.8	300	76	100	100							
G300X4.8N											
G370X4.8									370	102	100
G370X4.8N											
G390X4.8	390	105			100	100					
G390X4.8N											
G430X4.8	430	110							100	100	
G430X4.8N											

Hinweis: "N"- Ausführung in Schwarz; "M" = VPE 1000 Stück

Für die Montage der Kabelbinder sind die vorhandenen Werkzeuge auf Seite 172 zu verwenden. Die in der Tabelle angegebenen Abmessungen müssen als nominal angesehen werden. CEMBRE behält sich das Recht vor, Änderungen ohne vorherige Ankündigung vorzunehmen.



# KABELBINDER

Serie G, aus PA6.6 Polyamid



## Kabelbinder aus PA6.6

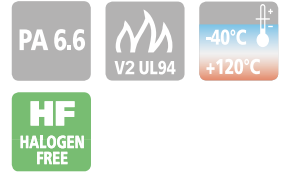

Typ	L (mm)	A (mm)	Max. Bündel Ø (mm)	Mindesthaltegewicht (kg)	VPE	
G450X4.8	450	4,8	116	22	100	
G450X4.8N						
G530X4.8	530	4,8	140			
G530X4.8N						
G150X7.6	150	7,6	33	55		
G150X7.6N						
G200X7.6	200		50			
G200X7.6N						
G250X7.6	250		65			
G250X7.6N						
G300X7.6	300		76			
G300X7.6N						
G370X7.6	370		102			
G370X7.6N						
G430X7.6	430		125			
G430X7.6N						
G530X7.6	530	140				
G530X7.6N						
G430X9.0	430	9,0	110	80		
G430X9.0N						
G530X9.0	530		140			
G530X9.0N						
G710X9.0	710		190			
G710X9.0N						
G780X9.0	780		228			
G780X9.0N						
G830X9.0	830		239			
G830X9.0N						
G920X9.0	920		263			
G920X9.0N						
G1020X9.0	1020	295				
G1020X9.0N						
G1220X9.0	1220	365				
G1220X9.0N						
G230X12.6	230	12,6	50	115		
G230X12.6N						
G380X12.6	380		106			
G480X12.6			480		120	
G580X12.6	580				152	
G580X12.6N						
G730X12.6	730		204			
G730X12.6N						
G880X12.6	880		248			
G880X12.6N						
G1030X12.6	1030		295			
G1030X12.6N						

Hinweis: "N"- Ausführung in Schwarz; "M" = VPE 1000 Stück

Für die Montage der Kabelbinder sind die vorhandenen Werkzeuge auf Seite 172 zu verwenden. Die in der Tabelle angegebenen Abmessungen müssen als nominal angesehen werden. CEMBRE behält sich das Recht vor, Änderungen ohne vorherige Ankündigung vorzunehmen.



Das Ende ist für eine einfache Montage ausgeformt



Für eine erhöhte Sicherheit sind die Ecken abgerundet

KABELBINDER

Serie GR, aus PA6.6 Polyamid



Die Eigenschaften entsprechen den Kabelbindern der G-Serie. Die Montage ist einfach und ohne Werkzeug möglich.

Durch das Drücken der Zunge können die Kabelbinder wieder geöffnet werden und sind damit ideal für kurzfristige Bündelungen. Farbe: Schwarz

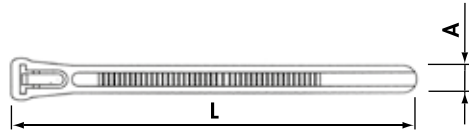

PA 6.6 lösbare Kabelbinder

Typ	L (mm)	A (mm)	Max. Bündel Ø (mm)	Mindesthaltgewicht (kg)	VPE
GR100X7.6N	100	7,6	20	22,2	100
GR120X7.6N	120		30		
GR150X7.6N	150		35		
GR200X7.6N	200		50		
GR250X7.6N	250		66		
GR300X7.6N	300		80		
GR370X7.6N	370		102		

Für die Montage der Kabelbinder sind die vorhandenen Werkzeuge auf Seite 172 zu verwenden. Die in der Tabelle angegebenen Abmessungen müssen als nominal angesehen werden. CEMBRE behält sich das Recht vor, Änderungen ohne vorherige Ankündigung vorzunehmen.

KABELBINDER

Serie GFH, aus PA6.6 Polyamid



Die Eigenschaften entsprechen den Kabelbindern der G-Serie und die Kabel können in einem Arbeitsgang gebündelt werden. Die glatte Oberfläche ermöglicht eine direkte Beschriftung mit einem Faserschreiber. Farbe: Natur

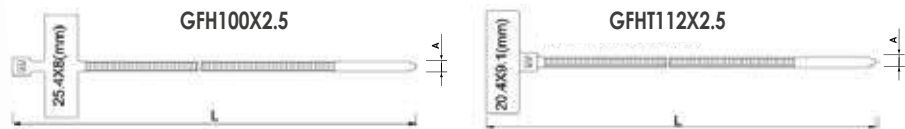

PA 6.6 Kabelbinder mit Schriftfeld

Typ	L (mm)	A (mm)	Max. Bündel Ø (mm)	Mindesthaltgewicht (kg)	VPE
GFH100X2.5	100	2,5	18	8,1	100
GFHT112X2.5	112				

Für die Montage der Kabelbinder sind die vorhandenen Werkzeuge auf Seite 172 zu verwenden. Die in der Tabelle angegebenen Abmessungen müssen als nominal angesehen werden. CEMBRE behält sich das Recht vor, Änderungen ohne vorherige Ankündigung vorzunehmen.

KABELBINDER

Serie 1600, Polymer-Basis Polyamid-Elastomer



Material: Polyamid-Elastomer auf Polymer-Basis selbstverlöschend HB (UL94) halogenfrei  
Einsatztemperaturen: -45°C bis + 85°C (dauerhaft) -45°C bis + 120°C (kurzzeitig)

Widerstandsfähig gegen: UV, salzhaltige Atmosphäre, Öle, Ölprodukte  
Farbe: Schwarz

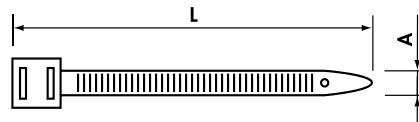

Kabelbinder aus PA12

Typ	Lasche Typ	L (mm)	A (mm)	Min. Bündel Ø (mm)	Max. Bündel Ø (mm)	Mindesthaltgewicht (kg)	VPE
1618.90	einfach	180	9	15	40	40	100
1626.90	doppelt	260	9	30	60	55	100
1636.90		360	9	30	93	55	100
1651.90		510	9	70	140	55	100
1676.90		760	9	70	220	55	100

Für die Montage der Kabelbinder sind die vorhandenen Werkzeuge auf Seite 172 zu verwenden. Die in der Tabelle angegebenen Abmessungen müssen als nominal angesehen werden. CEMBRE behält sich das Recht vor, Änderungen ohne vorherige Ankündigung vorzunehmen.

## KABELBINDER

aus EDELSTAHL AISI 304

**GX**

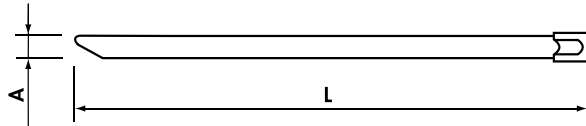

### EDELSTAHL Kabelbinder

Typ	L (mm)	A (mm)	Max. Bündel Ø (mm)	Mindesthaltengewicht (kg)	VPE
GX200X4.5	200	4,5	50	46	100
GX300X4.5	300		76		
GX370X4.5	370		102		
GX520X4.5	520		156		
GX370X7.9	370	7,9	102	114	
GX680X7.9	680		207		
GX1020X7.9	1020		312		

Für die Montage der Kabelbinder sind die vorhandenen Werkzeuge auf Seite 172 zu verwenden. Die in der Tabelle angegebenen Abmessungen müssen als nominal angesehen werden. CEMBRE behält sich das Recht vor, Änderungen ohne vorherige Ankündigung vorzunehmen.

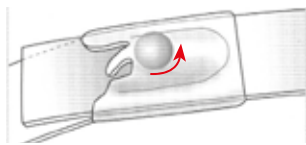

Der Kabelbinder wird in die Arretierung eingeführt. Die Kugel bewegt sich frei auf dem Kabelbinder entlang.

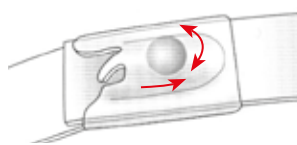

Wenn der Kabelbinder seine Endposition erreicht hat, wird mit dem Werkzeug die Kugel in die "Tasche" gedrückt und presst sich damit an die obere und untere Lage des Kabelbinders.



Material: Edelstahl AISI 304  
Einfache, schnelle und sichere Installation durch den speziellen Aufbau mit einer "Kugel".  
Einsatztemperatur: -80°C bis +500°C  
Hohe Dehnungsfestigkeit.  
Nicht entflammbar.  
Widerstandsfähig gegen Alkalien, Öle, Ölprodukte, Schmierfette, Korrosion, Chloratlösungsmittel.  
Im Allgemeinen beständig gegen alle Umwelteinflüsse.

## KABELBINDER

Serie GXAC, EDELSTAHL, Polyester beschichtet

**GXAC**

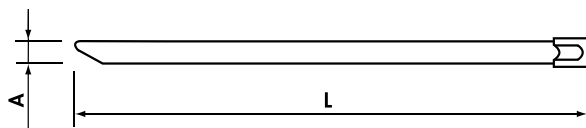

### EDELSTAHL Kabelbinder, Polyester beschichtet

Typ	L (mm)	A (mm)	Max. Bündel Ø (mm)	Mindesthaltengewicht (kg)	VPE
GXAC125X4.6	125	4,6	38,0	46	100
GXAC150X4.6	150		46,0		
GXAC200X4.6	200		61,9		
GXAC260X4.6	260		81,0		
GXAC290X4.6	290		90,6		
GXAC360X4.6	360		112,8		
GXAC520X4.6	520		163,8		
GXAC680X4.6	680		214,8		
GXAC840X4.6	840		265,7		
GXAC200X7.9	200		7,9		
GXAC290X7.9	290	90,6			
GXAC360X7.9	360	112,8			
GXAC520X7.9	520	163,8			
GXAC680X7.9	680	214,8			
GXAC840X7.9	840	265,7			

Für die Montage der Kabelbinder sind die vorhandenen Werkzeuge auf Seite 172 zu verwenden. Die in der Tabelle angegebenen Abmessungen müssen als nominal angesehen werden. CEMBRE behält sich das Recht vor, Änderungen ohne vorherige Ankündigung vorzunehmen.

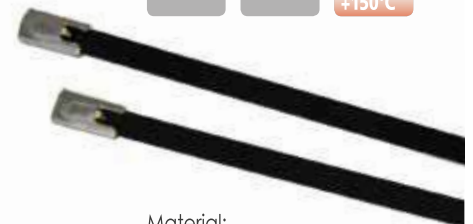

Material: Edelstahl AISI 316 für aggressive Umgebungen, beschichtet mit Polyester für Isolationszwecke und bessere Außenanwendung.  
Farbe: Schwarz  
Die glatte Oberfläche und die abgerundeten Kanten gewährleisten den Kabelschutz und die Arbeitssicherheit. Einfache, schnelle und sichere Montage durch den speziellen Aufbau mit einer "Kugel".  
Einsatztemperatur: -40°C bis +150°C  
Hohe Dehnungsfestigkeit.  
Nicht entflammbar.  
Sehr beständig gegen UV-Strahlen und chemische Korrosion.

Serie G, aus PA6.6 Polyamid



Material: PA6.6 Polyamid  
selbstverlöschend V2 (UL94)  
Feuchtigkeitsaufnahme:  
2,5% (bei 50% relativer Feuchtigkeit)  
Einsatztemperaturen:  
-40°C bis +85°C (dauerhaft)  
-40°C bis +120°C (kurzzeitig)

Widerstandsfähig gegen:  
Alkalien, Öle, Ölprodukte, Schmierfette, Chloratlösungsmittel.  
Farbe: Natur

**Hinweis:**  
**Acrykleber, um die besten Ergebnisse zu erzielen, warten Sie mindestens 6 - 8 Stunden bevor Sie die Produkte belasten.**

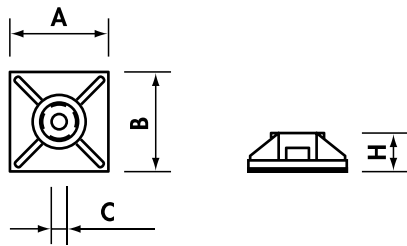

## PA6.6 Klebesockel für Kabelbinder

Typ	Max. Breite (mm)	A (mm)	B (mm)	C (mm)	H (mm)	Schraube Ø (mm)	VPE
AB13*	2,8	13,0	13,0	3,2	3,2	-	100
AB19*	3,6	19,0	19,0	4,0	4,4	3,1	100
AB28*	4,8	28,0	28,0	5,3	5,7	5,5	100

\*Lieferbar in SCHWARZ: "N" nach der Artikelbezeichnung hinzufügen

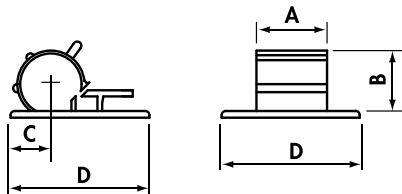

## PA6.6 Klebesockel mit Kabelclip

Typ	Kabel Ø (mm)	A (mm)	B (mm)	C (mm)	D (mm)	VPE
CC8.9	8-9	9,0	12,0	8,0	21,5	100
CC9.12	9-12	12,0	15,0	8,2	21,5	100

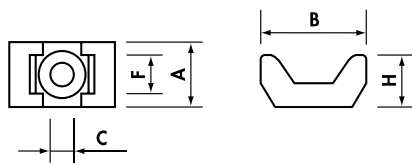

## PA6.6 Schraubsockel für Kabelbinder

Typ	Max. Breite (mm)	A (mm)	B (mm)	C (mm)	F (mm)	H (mm)	VPE
SS4.8-3.7	4,8	9,5	15	3,7	5,0	7,2	100
SS4.8-4.5	4,8	9,5	15	4,5	5,0	7,2	100
SS9-4.5	9	16,0	22	4,5	9,2	9,7	100
SS9-5	9	16,0	22	5,0	9,2	9,7	100
SS9-6.4	9	16,0	22	6,4	9,2	9,7	100



# GH8

# ZUBEHÖR

aus PA6.6 Polyamid



Die Eigenschaften entsprechen den Kabelbindern der G-Serie und sind zum Befestigen in einer 8 mm Bohrung geeignet. Die Kabelbinder werden an der Öse eingeführt.  
Farbe: Schwarz

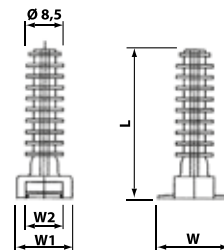

## Dübel für Kabelbinderbefestigung

Typ	W (mm)	W1 (mm)	W2 (mm)	L (mm)	Ø Loch (mm)	VPE
GH8	20	15	10	40,5	8	100

# ISOLATIONSTÜLLEN SERIE ES

für unisolierte Kabelschuhe

ES

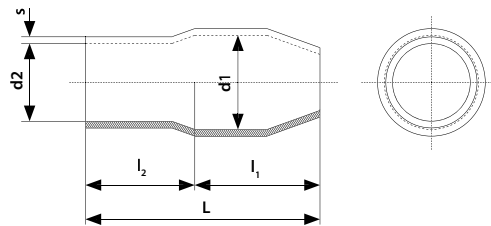

Isolationstülsen aus PVC zur Isolierung von Rohrkabelschuhen Typ A...-M... und HR...-M...  
Das Material ist nicht brennbar und hat eine gute Umweltverträglichkeit.  
Die Isolationstülsen kommen bei der Verdrahtung und zum Schutz von elektrischen Anschlüssen zum Einsatz.

Typ	Rohrkabelschuhe		d1 Ø	d2 Ø	l1 ±1	l2 ±1	L ±2	s ±0.2	VPE
	HR*	A-M*							
ES03-..	-	A03	3.3	3.1	7.0	8.0	15.0	0.6	100
ES06-..	-	A06	4.5	3.7	8.0	8.0	16.0	0.7	100
ES1-..	-	A1	5.7	4.1	9.0	9.0	18.0	0.8	100
ES2-..	HR10	A2	7.2	6.2	11.0	10.0	21.0	1.0	100
ES3-..	HR16	A3	10.0	8.0	15.0	13.0	28.0	1.1	100
ES5-..	HR25	A5	12.0	9.5	15.0	14.0	29.0	1.2	100
ES10-..	HR35, HR50	A7, A9, A10	14.0	11.8	17.0	17.0	34.0	1.4	100
ES14-..	HR70	A12, A14	17.0	13.9	22.0	20.0	42.0	1.5	100
ES19-..	HR95	A17, A19	19.0	16.0	25.0	21.0	46.0	1.5	50
ES24-..	HR120	A20, A24	22.0	18.0	31.0	24.0	55.0	1.7	50
ES30-..	HR150	A29, A30	24.0	20.0	32.0	28.0	60.0	1.8	50
ES37-..	HR185	A35, A37	26.0	22.0	34.0	31.0	65.0	1.8	50
ES40-..	HR240	A40, A48**	32.2	24.0	38.0	31.0	69.0	2.0	50
ES48-..	-	A48**	36.5	27.2	42.0	33.0	75.0	2.0	50
ES80-..	-	A60, A80	36.7	30.0	42.0	33.0	75.0	2.0	25

### Allgemeine Daten:

- Material: PVC
- selbstverlöschend nach (UL94): V0
- max. Einsatztemperatur: 85°C
- verwendbar mit den Kabelschuhen der Serie A...-M...
- Farben: rot, gelb, blau, schwarz, grau, braun.

Bei Bestellung bitte die gewünschte Farbe an den Typ anhängen.

-BU blau, -GY grau, -BR braun, -BK schwarz, -RE rot, -YE gelb,

Hinweis: Die hier aufgeführten Rohrkabelschuhe sind eine Empfehlung. Es kann zu Abweichungen kommen, da sie sehr abhängig von der Art der Verpressung und der Isolationsstärke des Kabels sind.

\* siehe Seite 38-39, 40-41, 46-47, 48  
\*\* Je nach Durchmesser des isolierten Kabels

Polyolefin, strahlenvernetzt, selbstverlöschend, 2 : 1, Rollenware



Weitere technischen Angaben siehe Seite 104.

- Farben: schwarz, rot, weiss, blau, gelb, grün, grau, braun, gelb-grün
- Verpackung: Rollen

Typ	Länge pro Rolle	vor dem Schrumpfvorgang		nach dem Schrumpfvorgang		Farben
		Ø Innen	Ø Innen	Wandstärke		
TCS12X200BK	200 m	Ø 1,1 mm	Ø 0,50 mm	0,33 mm	schwarz	●
TCS16X200BK	200 m	Ø 1,5 mm	Ø 0,65 mm	0,36 mm	schwarz	●
TCS24X200BK	200 m	Ø 2,5 mm	Ø 1,00 mm	0,45 mm	schwarz	●
TCS32X200BK	200 m	Ø 3,0 mm	Ø 1,30 mm	0,45 mm	schwarz	●
TCS48X100BK	100 m	Ø 4,7 mm	Ø 2,00 mm	0,45 mm	schwarz	●
TCS64X100BK	100 m	Ø 6,5 mm	Ø 3,00 mm	0,56 mm	schwarz	●
TCS95X100BK	100 m	Ø 9,5 mm	Ø 4,50 mm	0,56 mm	schwarz	●
TCS127X100BK	100 m	Ø 12,5 mm	Ø 6,00 mm	0,56 mm	schwarz	●
TCS160X100BK	100 m	Ø 16,5 mm	Ø 8,00 mm	0,70 mm	schwarz	●
TCS190X100BK	100 m	Ø 19,0 mm	Ø 9,00 mm	0,70 mm	schwarz	●
TCS254X50BK	50 m	Ø 26,0 mm	Ø 12,5 mm	0,90 mm	schwarz	●
TCS320X50BK	50 m	Ø 31,5 mm	Ø 15,0 mm	1,00 mm	schwarz	●
TCS381X50BK	50 m	Ø 36,5 mm	Ø 17,5 mm	1,00 mm	schwarz	●
TCS508X25BK	25 m	Ø 50,0 mm	Ø 25,0 mm	1,10 mm	schwarz	●
TCS762X25BK	25 m	Ø 70,0 mm	Ø 36,0 mm	1,30 mm	schwarz	●
TCS1016X25BK	25 m	Ø 100,0 mm	Ø 51,0 mm	1,30 mm	schwarz	●
TCS1260X25BK	25 m	Ø 120,0 mm	Ø 61,0 mm	1,30 mm	schwarz	●
TCS1500X25BK	25 m	Ø 150,0 mm	Ø 76,0 mm	1,30 mm	schwarz	●
TCS16X200RE	200 m	Ø 1,5 mm	Ø 0,65 mm	0,36 mm	rot	●
TCS24X200RE	200 m	Ø 2,5 mm	Ø 1,00 mm	0,45 mm	rot	●
TCS32X200RE	200 m	Ø 3,0 mm	Ø 1,30 mm	0,45 mm	rot	●
TCS48X100RE	100 m	Ø 4,7 mm	Ø 2,00 mm	0,45 mm	rot	●
TCS64X100RE	100 m	Ø 6,5 mm	Ø 3,00 mm	0,56 mm	rot	●
TCS95X100RE	100 m	Ø 9,5 mm	Ø 4,50 mm	0,56 mm	rot	●
TCS127X100RE	100 m	Ø 12,5 mm	Ø 6,00 mm	0,56 mm	rot	●
TCS190X100RE	100 m	Ø 19,0 mm	Ø 9,00 mm	0,70 mm	rot	●
TCS254X50RE	50 m	Ø 26,0 mm	Ø 12,5 mm	0,90 mm	rot	●
TCS16X200WH	200 m	Ø 1,5 mm	Ø 0,65 mm	0,36 mm	weiss	○
TCS20X200WH	200 m	Ø 2,0 mm	Ø 0,85 mm	0,36 mm	weiss	○
TCS24X200WH	200 m	Ø 2,5 mm	Ø 1,00 mm	0,45 mm	weiss	○
TCS32X200WH	200 m	Ø 3,0 mm	Ø 1,30 mm	0,45 mm	weiss	○
TCS48X100WH	100 m	Ø 4,7 mm	Ø 2,00 mm	0,45 mm	weiss	○
TCS64X100WH	100 m	Ø 6,5 mm	Ø 3,00 mm	0,56 mm	weiss	○
TCS95X100WH	100 m	Ø 9,5 mm	Ø 4,50 mm	0,56 mm	weiss	○
TCS127X100WH	100 m	Ø 12,5 mm	Ø 6,00 mm	0,56 mm	weiss	○
TCS190X100WH	100 m	Ø 19,0 mm	Ø 9,00 mm	0,70 mm	weiss	○
TCS254X50WH	50 m	Ø 26,0 mm	Ø 12,5 mm	0,90 mm	weiss	○
TCS16X200BU	200 m	Ø 1,5 mm	Ø 0,65 mm	0,36 mm	blau	●
TCS24X200BU	200 m	Ø 2,5 mm	Ø 1,00 mm	0,45 mm	blau	●
TCS32X200BU	200 m	Ø 3,0 mm	Ø 1,30 mm	0,45 mm	blau	●
TCS48X100BU	100 m	Ø 4,7 mm	Ø 2,00 mm	0,45 mm	blau	●
TCS64X100BU	100 m	Ø 6,5 mm	Ø 3,00 mm	0,56 mm	blau	●
TCS95X100BU	100 m	Ø 9,5 mm	Ø 4,50 mm	0,56 mm	blau	●
TCS127X100BU	100 m	Ø 12,5 mm	Ø 6,00 mm	0,56 mm	blau	●
TCS190X100BU	100 m	Ø 19,0 mm	Ø 9,00 mm	0,70 mm	blau	●
TCS254X50BU	50 m	Ø 26,0 mm	Ø 12,5 mm	0,90 mm	blau	●
TCS381X50BU	50 m	Ø 36,5 mm	Ø 17,5 mm	1,00 mm	blau	●
TCS508X25BU	25 m	Ø 50,0 mm	Ø 25,0 mm	1,10 mm	blau	●

# SCHRUMPFSCHLÄUCHE TERMOCOIL

TCS

Polyolefin, strahlenvernetzt, selbstverlöschend, 2 : 1, Rollenware



Typ	Länge pro Rolle	vor dem Schrumpfvorgang		nach dem Schrumpfvorgang		Farben
		Ø Innen	Ø Innen	Wandstärke		
TCS12X200TR	200 m	Ø 1,1 mm	Ø 0,50 mm	0,33 mm	transparent	○
TCS16X200TR	200 m	Ø 1,5 mm	Ø 0,65 mm	0,36 mm	transparent	○
TCS24X200TR	200 m	Ø 2,5 mm	Ø 1,00 mm	0,45 mm	Transparent	○
TCS32X200TR	200 m	Ø 3,0 mm	Ø 1,30 mm	0,45 mm	Transparent	○
TCS48X100TR	100 m	Ø 4,7 mm	Ø 2,00 mm	0,45 mm	Transparent	○
TCS64X100TR	100 m	Ø 6,5 mm	Ø 3,00 mm	0,56 mm	Transparent	○
TCS95X100TR	100 m	Ø 9,5 mm	Ø 4,50 mm	0,56 mm	Transparent	○
TCS127X100TR	100 m	Ø 12,5 mm	Ø 6,00 mm	0,56 mm	Transparent	○
TCS160X100TR	100 m	Ø 16,5 mm	Ø 8,00 mm	0,70 mm	Transparent	○
TCS190X100TR	100 m	Ø 19,0 mm	Ø 9,00 mm	0,70 mm	Transparent	○
TCS254X50TR	50 m	Ø 26,0 mm	Ø 12,5 mm	0,90 mm	Transparent	○
TCS320X50TR	50 m	Ø 31,5 mm	Ø 15,0 mm	1,00 mm	Transparent	○
TCS381X50TR	50 m	Ø 36,5 mm	Ø 17,5 mm	1,00 mm	Transparent	○
TCS508X25TR	25 m	Ø 50,0 mm	Ø 25,0 mm	1,10 mm	Transparent	○
TCS762X25TR	25 m	Ø 70,0 mm	Ø 36,0 mm	1,30 mm	Transparent	○
TCS1016X25TR	25 m	Ø 100,0 mm	Ø 51,0 mm	1,30 mm	Transparent	○
TCS1260X25TR	25 m	Ø 120,0 mm	Ø 61,0 mm	1,30 mm	Transparent	○
TCS1500X25TR	25 m	Ø 150,0 mm	Ø 76,0 mm	1,30 mm	Transparent	○
TCS16X200YE	200 m	Ø 1,5 mm	Ø 0,65 mm	0,36 mm	Gelb	●
TCS24X200YE	200 m	Ø 2,5 mm	Ø 1,00 mm	0,45 mm	Gelb	●
TCS32X200YE	200 m	Ø 3,0 mm	Ø 1,30 mm	0,45 mm	Gelb	●
TCS48X100YE	100 m	Ø 4,7 mm	Ø 2,00 mm	0,45 mm	Gelb	●
TCS64X100YE	100 m	Ø 6,5 mm	Ø 3,00 mm	0,56 mm	Gelb	●
TCS95X100YE	100 m	Ø 9,5 mm	Ø 4,50 mm	0,56 mm	Gelb	●
TCS127X100YE	100 m	Ø 12,5 mm	Ø 6,00 mm	0,56 mm	Gelb	●
TCS190X100YE	100 m	Ø 19,0 mm	Ø 9,00 mm	0,70 mm	Gelb	●
TCS254X50YE	50 m	Ø 26,0 mm	Ø 12,5 mm	0,90 mm	Gelb	●
TCS16X200GN	200 m	Ø 1,5 mm	Ø 0,65 mm	0,36 mm	Grün	●
TCS24X200GN	200 m	Ø 2,5 mm	Ø 1,00 mm	0,45 mm	Grün	●
TCS32X200GN	200 m	Ø 3,0 mm	Ø 1,30 mm	0,45 mm	Grün	●
TCS48X100GN	100 m	Ø 4,7 mm	Ø 2,00 mm	0,45 mm	Grün	●
TCS64X100GN	100 m	Ø 6,5 mm	Ø 3,00 mm	0,56 mm	Grün	●
TCS95X100GN	100 m	Ø 9,5 mm	Ø 4,50 mm	0,56 mm	Grün	●
TCS127X100GN	100 m	Ø 12,5 mm	Ø 6,00 mm	0,56 mm	Grün	●
TCS190X100GN	100 m	Ø 19,0 mm	Ø 9,00 mm	0,70 mm	Grün	●
TCS254X50GN	50 m	Ø 26,0 mm	Ø 12,5 mm	0,90 mm	Grün	●
TCS16X200GY	200 m	Ø 1,5 mm	Ø 0,65 mm	0,36 mm	Grau	●
TCS24X200GY	200 m	Ø 2,5 mm	Ø 1,00 mm	0,45 mm	Grau	●
TCS32X200GY	200 m	Ø 3,0 mm	Ø 1,30 mm	0,45 mm	Grau	●
TCS48X100GY	100 m	Ø 4,7 mm	Ø 2,00 mm	0,45 mm	Grau	●
TCS64X100GY	100 m	Ø 6,5 mm	Ø 3,00 mm	0,56 mm	Grau	●
TCS95X100GY	100 m	Ø 9,5 mm	Ø 4,50 mm	0,56 mm	Grau	●
TCS127X100GY	100 m	Ø 12,5 mm	Ø 6,00 mm	0,56 mm	Grau	●
TCS190X100GY	100 m	Ø 19,0 mm	Ø 9,00 mm	0,70 mm	Grau	●
TCS254X50GY	50 m	Ø 26,0 mm	Ø 12,5 mm	0,90 mm	Grau	●
TCS381X50GY	50 m	Ø 36,5 mm	Ø 17,5 mm	1,00 mm	Grau	●
TCS508X25GY	25 m	Ø 50,0 mm	Ø 25,0 mm	1,10 mm	Grau	●
TCS16X200BR	200 m	Ø 1,5 mm	Ø 0,65 mm	0,36 mm	Braun	●
TCS24X200BR	200 m	Ø 2,5 mm	Ø 1,00 mm	0,45 mm	Braun	●
TCS32X200BR	200 m	Ø 3,0 mm	Ø 1,30 mm	0,45 mm	Braun	●
TCS48X100BR	100 m	Ø 4,7 mm	Ø 2,00 mm	0,45 mm	Braun	●
TCS64X100BR	100 m	Ø 6,5 mm	Ø 3,00 mm	0,56 mm	Braun	●
TCS95X100BR	100 m	Ø 9,5 mm	Ø 4,50 mm	0,56 mm	Braun	●
TCS127X100BR	100 m	Ø 12,5 mm	Ø 6,00 mm	0,56 mm	Braun	●
TCS190X100BR	100 m	Ø 19,0 mm	Ø 9,00 mm	0,70 mm	Braun	●
TCS254X50BR	50 m	Ø 26,0 mm	Ø 12,5 mm	0,90 mm	Braun	●
TCS381X50BR	50 m	Ø 36,5 mm	Ø 17,5 mm	1,00 mm	Braun	●
TCS508X25BR	25 m	Ø 50,0 mm	Ø 25,0 mm	1,10 mm	Braun	●
TCS32X200Y/G	200 m	Ø 3,0 mm	Ø 1,30 mm	0,45 mm	Gelb-Grün	●
TCS48X100Y/G	100 m	Ø 4,7 mm	Ø 2,00 mm	0,45 mm	Gelb-Grün	●
TCS64X100Y/G	100 m	Ø 6,5 mm	Ø 3,00 mm	0,56 mm	Gelb-Grün	●
TCS95X100Y/G	100 m	Ø 9,5 mm	Ø 4,50 mm	0,56 mm	Gelb-Grün	●
TCS127X100Y/G	100 m	Ø 12,5 mm	Ø 6,00 mm	0,56 mm	Gelb-Grün	●
TCS190X100Y/G	100 m	Ø 19,0 mm	Ø 9,00 mm	0,70 mm	Gelb-Grün	●
TCS254X50Y/G	50 m	Ø 26,0 mm	Ø 12,5 mm	0,90 mm	Gelb-Grün	●
TCS381X50Y/G	50 m	Ø 36,5 mm	Ø 17,5 mm	1,00 mm	Gelb-Grün	●
TCS508X25Y/G	25 m	Ø 50,0 mm	Ø 25,0 mm	1,10 mm	Gelb-Grün	●



Weitere technischen Angaben siehe Seite 104.

- Farben: schwarz, rot, weiss, blau, transparent, gelb, grün, grau, braun, gelb-grün.
- Verpackung:  
Schachtel Höhe 1,15 m

Typ	Stangenlänge	vor dem Schrumpfvorgang		nach dem Schrumpfvorgang		Farben	Verpackung Stangen x Schachtel
		Ø Innen	Ø Innen	Wandstärke			
TSS12BK	1,22 m	Ø 1,1 mm	Ø 0,5 mm	0,33 mm	schwarz	●	30
TSS16BK	1,22 m	Ø 1,5 mm	Ø 0,65 mm	0,36 mm	schwarz	●	30
TSS24BK	1,22 m	Ø 2,5 mm	Ø 1,00 mm	0,45 mm	schwarz	●	30
TSS32BK	1,22 m	Ø 3,0 mm	Ø 1,30 mm	0,45 mm	schwarz	●	30
TSS48BK	1,22 m	Ø 4,7 mm	Ø 2,00 mm	0,45 mm	schwarz	●	30
TSS64BK	1,22 m	Ø 6,5 mm	Ø 3,00 mm	0,56 mm	schwarz	●	30
TSS95BK	1,22 m	Ø 9,5 mm	Ø 4,50 mm	0,56 mm	schwarz	●	20
TSS127BK	1,22 m	Ø 12,5 mm	Ø 6,00 mm	0,56 mm	schwarz	●	15
TSS190BK	1,22 m	Ø 19,0 mm	Ø 9,00 mm	0,70 mm	schwarz	●	10
TSS254BK	1,22 m	Ø 26,0 mm	Ø 12,5 mm	0,90 mm	schwarz	●	6
TSS380BK	1,22 m	Ø 36,5 mm	Ø 17,5 mm	1,00 mm	schwarz	●	4
TSS510BK	1,22 m	Ø 50,0 mm	Ø 25,0 mm	1,10 mm	schwarz	●	2
TSS12RE	1,22 m	Ø 1,1 mm	Ø 0,5 mm	0,33 mm	rot	●	30
TSS16RE	1,22 m	Ø 1,5 mm	Ø 0,65 mm	0,36 mm	rot	●	30
TSS24RE	1,22 m	Ø 2,5 mm	Ø 1,00 mm	0,45 mm	rot	●	30
TSS32RE	1,22 m	Ø 3,0 mm	Ø 1,30 mm	0,45 mm	rot	●	30
TSS48RE	1,22 m	Ø 4,7 mm	Ø 2,00 mm	0,45 mm	rot	●	30
TSS64RE	1,22 m	Ø 6,5 mm	Ø 3,00 mm	0,56 mm	rot	●	30
TSS95RE	1,22 m	Ø 9,5 mm	Ø 4,50 mm	0,56 mm	rot	●	20
TSS127RE	1,22 m	Ø 12,5 mm	Ø 6,00 mm	0,56 mm	rot	●	15
TSS190RE	1,22 m	Ø 19,0 mm	Ø 9,00 mm	0,70 mm	rot	●	10
TSS254RE	1,22 m	Ø 26,0 mm	Ø 12,5 mm	0,90 mm	rot	●	6
TSS380RE	1,22 m	Ø 36,5 mm	Ø 17,5 mm	1,00 mm	rot	●	4
TSS510RE	1,22 m	Ø 50,0 mm	Ø 25,0 mm	1,10 mm	rot	●	2
TSS12WH	1,22 m	Ø 1,1 mm	Ø 0,5 mm	0,33 mm	weiss	○	30
TSS16WH	1,22 m	Ø 1,5 mm	Ø 0,65 mm	0,36 mm	weiss	○	30
TSS24WH	1,22 m	Ø 2,5 mm	Ø 1,00 mm	0,45 mm	weiss	○	30
TSS32WH	1,22 m	Ø 3,0 mm	Ø 1,30 mm	0,45 mm	weiss	○	30
TSS48WH	1,22 m	Ø 4,7 mm	Ø 2,00 mm	0,45 mm	weiss	○	30
TSS64WH	1,22 m	Ø 6,5 mm	Ø 3,00 mm	0,56 mm	weiss	○	30
TSS95WH	1,22 m	Ø 9,5 mm	Ø 4,50 mm	0,56 mm	weiss	○	20
TSS127WH	1,22 m	Ø 12,5 mm	Ø 6,00 mm	0,56 mm	weiss	○	15
TSS190WH	1,22 m	Ø 19,0 mm	Ø 9,00 mm	0,70 mm	weiss	○	10
TSS254WH	1,22 m	Ø 26,0 mm	Ø 12,5 mm	0,90 mm	weiss	○	6
TSS380WH	1,22 m	Ø 36,5 mm	Ø 17,5 mm	1,00 mm	weiss	○	4
TSS510WH	1,22 m	Ø 50,0 mm	Ø 25,0 mm	1,10 mm	weiss	○	2
TSS12BU	1,22 m	Ø 1,1 mm	Ø 0,5 mm	0,33 mm	blau	●	30
TSS16BU	1,22 m	Ø 1,5 mm	Ø 0,65 mm	0,36 mm	blau	●	30
TSS24BU	1,22 m	Ø 2,5 mm	Ø 1,00 mm	0,45 mm	blau	●	30
TSS32BU	1,22 m	Ø 3,0 mm	Ø 1,30 mm	0,45 mm	blau	●	30
TSS48BU	1,22 m	Ø 4,7 mm	Ø 2,00 mm	0,45 mm	blau	●	30
TSS64BU	1,22 m	Ø 6,5 mm	Ø 3,00 mm	0,56 mm	blau	●	30
TSS95BU	1,22 m	Ø 9,5 mm	Ø 4,50 mm	0,56 mm	blau	●	20
TSS127BU	1,22 m	Ø 12,5 mm	Ø 6,00 mm	0,56 mm	blau	●	15
TSS190BU	1,22 m	Ø 19,0 mm	Ø 9,00 mm	0,70 mm	blau	●	10
TSS254BU	1,22 m	Ø 26,0 mm	Ø 12,5 mm	0,90 mm	blau	●	6
TSS380BU	1,22 m	Ø 36,5 mm	Ø 17,5 mm	1,00 mm	blau	●	4
TSS510BU	1,22 m	Ø 50,0 mm	Ø 25,0 mm	1,10 mm	blau	●	2
TSS12TR	1,22 m	Ø 1,1 mm	Ø 0,5 mm	0,33 mm	transparent	○	30
TSS16TR	1,22 m	Ø 1,5 mm	Ø 0,65 mm	0,36 mm	transparent	○	30
TSS24TR	1,22 m	Ø 2,5 mm	Ø 1,00 mm	0,45 mm	transparent	○	30
TSS32TR	1,22 m	Ø 3,0 mm	Ø 1,30 mm	0,45 mm	transparent	○	30
TSS48TR	1,22 m	Ø 4,7 mm	Ø 2,00 mm	0,45 mm	transparent	○	30
TSS64TR	1,22 m	Ø 6,5 mm	Ø 3,00 mm	0,56 mm	transparent	○	30
TSS95TR	1,22 m	Ø 9,5 mm	Ø 4,50 mm	0,56 mm	transparent	○	20
TSS127TR	1,22 m	Ø 12,5 mm	Ø 6,00 mm	0,56 mm	transparent	○	15
TSS190TR	1,22 m	Ø 19,0 mm	Ø 9,00 mm	0,70 mm	transparent	○	10
TSS254TR	1,22 m	Ø 26,0 mm	Ø 12,5 mm	0,90 mm	transparent	○	6
TSS380TR	1,22 m	Ø 36,5 mm	Ø 17,5 mm	1,00 mm	transparent	○	4
TSS510TR	1,22 m	Ø 50,0 mm	Ø 25,0 mm	1,10 mm	transparent	○	2



# SCHRUMPFSCHLÄUCHE TERMOSTRIP

TSS

Polyolefin, strahlenvernetzt, selbstverlöschend, 2 : 1, Stangenware

Typ	Stangenlänge	vor dem Schrumpfvorgang		nach dem Schrumpfvorgang		Farben	Verpackung Stangen x Schachtel
		Ø Innen	Ø Innen	Wandstärke			
TSS12YE	1,22 m	Ø 1,1 mm	Ø 0,5 mm	0,33 mm	gelb		30
TSS16YE	1,22 m	Ø 1,5 mm	Ø 0,65 mm	0,36 mm	gelb		30
TSS24YE	1,22 m	Ø 2,5 mm	Ø 1,00 mm	0,45 mm	gelb		30
TSS32YE	1,22 m	Ø 3,0 mm	Ø 1,30 mm	0,45 mm	gelb		30
TSS48YE	1,22 m	Ø 4,7 mm	Ø 2,00 mm	0,45 mm	gelb		30
TSS64YE	1,22 m	Ø 6,5 mm	Ø 3,00 mm	0,56 mm	gelb		30
TSS95YE	1,22 m	Ø 9,5 mm	Ø 4,50 mm	0,56 mm	gelb		20
TSS127YE	1,22 m	Ø 12,5 mm	Ø 6,00 mm	0,56 mm	gelb		15
TSS190YE	1,22 m	Ø 19,0 mm	Ø 9,00 mm	0,70 mm	gelb		10
TSS254YE	1,22 m	Ø 26,0 mm	Ø 12,5 mm	0,90 mm	gelb		6
TSS380YE	1,22 m	Ø 36,5 mm	Ø 17,5 mm	1,00 mm	gelb		4
TSS510YE	1,22 m	Ø 50,0 mm	Ø 25,0 mm	1,10 mm	gelb		2
TSS12GN	1,22 m	Ø 1,1 mm	Ø 0,5 mm	0,33 mm	grün		30
TSS16GN	1,22 m	Ø 1,5 mm	Ø 0,65 mm	0,36 mm	grün		30
TSS24GN	1,22 m	Ø 2,5 mm	Ø 1,00 mm	0,45 mm	grün		30
TSS32GN	1,22 m	Ø 3,0 mm	Ø 1,30 mm	0,45 mm	grün		30
TSS48GN	1,22 m	Ø 4,7 mm	Ø 2,00 mm	0,45 mm	grün		30
TSS64GN	1,22 m	Ø 6,5 mm	Ø 3,00 mm	0,56 mm	grün		30
TSS95GN	1,22 m	Ø 9,5 mm	Ø 4,50 mm	0,56 mm	grün		20
TSS127GN	1,22 m	Ø 12,5 mm	Ø 6,00 mm	0,56 mm	grün		15
TSS190GN	1,22 m	Ø 19,0 mm	Ø 9,00 mm	0,70 mm	grün		10
TSS254GN	1,22 m	Ø 26,0 mm	Ø 12,5 mm	0,90 mm	grün		6
TSS380GN	1,22 m	Ø 36,5 mm	Ø 17,5 mm	1,00 mm	grün		4
TSS510GN	1,22 m	Ø 50,0 mm	Ø 25,0 mm	1,10 mm	grün		2
TSS12GY	1,22 m	Ø 1,1 mm	Ø 0,5 mm	0,33 mm	grau		30
TSS16GY	1,22 m	Ø 1,5 mm	Ø 0,65 mm	0,36 mm	grau		30
TSS24GY	1,22 m	Ø 2,5 mm	Ø 1,00 mm	0,45 mm	grau		30
TSS32GY	1,22 m	Ø 3,0 mm	Ø 1,30 mm	0,45 mm	grau		30
TSS48GY	1,22 m	Ø 4,7 mm	Ø 2,00 mm	0,45 mm	grau		30
TSS64GY	1,22 m	Ø 6,5 mm	Ø 3,00 mm	0,56 mm	grau		30
TSS95GY	1,22 m	Ø 9,5 mm	Ø 4,50 mm	0,56 mm	grau		20
TSS127GY	1,22 m	Ø 12,5 mm	Ø 6,00 mm	0,56 mm	grau		15
TSS190GY	1,22 m	Ø 19,0 mm	Ø 9,00 mm	0,70 mm	grau		10
TSS254GY	1,22 m	Ø 26,0 mm	Ø 12,5 mm	0,90 mm	grau		6
TSS380GY	1,22 m	Ø 36,5 mm	Ø 17,5 mm	1,00 mm	grau		4
TSS510GY	1,22 m	Ø 50,0 mm	Ø 25,0 mm	1,10 mm	grau		2
TSS12BR	1,22 m	Ø 1,1 mm	Ø 0,5 mm	0,33 mm	braun		30
TSS16BR	1,22 m	Ø 1,5 mm	Ø 0,65 mm	0,36 mm	braun		30
TSS24BR	1,22 m	Ø 2,5 mm	Ø 1,00 mm	0,45 mm	braun		30
TSS32BR	1,22 m	Ø 3,0 mm	Ø 1,30 mm	0,45 mm	braun		30
TSS48BR	1,22 m	Ø 4,7 mm	Ø 2,00 mm	0,45 mm	braun		30
TSS64BR	1,22 m	Ø 6,5 mm	Ø 3,00 mm	0,56 mm	braun		30
TSS95BR	1,22 m	Ø 9,5 mm	Ø 4,50 mm	0,56 mm	braun		20
TSS127BR	1,22 m	Ø 12,5 mm	Ø 6,00 mm	0,56 mm	braun		15
TSS190BR	1,22 m	Ø 19,0 mm	Ø 9,00 mm	0,70 mm	braun		10
TSS254BR	1,22 m	Ø 26,0 mm	Ø 12,5 mm	0,90 mm	braun		6
TSS380BR	1,22 m	Ø 36,5 mm	Ø 17,5 mm	1,00 mm	braun		4
TSS510BR	1,22 m	Ø 50,0 mm	Ø 25,0 mm	1,10 mm	braun		2
TSS16Y/G	1,22 m	Ø 1,5 mm	Ø 0,65 mm	0,36 mm	gelb-grün		30
TSS24Y/G	1,22 m	Ø 2,5 mm	Ø 1,00 mm	0,45 mm	gelb-grün		30
TSS32Y/G	1,22 m	Ø 3,0 mm	Ø 1,30 mm	0,45 mm	gelb-grün		30
TSS48Y/G	1,22 m	Ø 4,7 mm	Ø 2,00 mm	0,45 mm	gelb-grün		30
TSS64Y/G	1,22 m	Ø 6,5 mm	Ø 3,00 mm	0,56 mm	gelb-grün		30
TSS95Y/G	1,22 m	Ø 9,5 mm	Ø 4,50 mm	0,56 mm	gelb-grün		20
TSS127Y/G	1,22 m	Ø 12,5 mm	Ø 6,00 mm	0,56 mm	gelb-grün		15
TSS190Y/G	1,22 m	Ø 19,0 mm	Ø 9,00 mm	0,70 mm	gelb-grün		10
TSS254Y/G	1,22 m	Ø 26,0 mm	Ø 12,5 mm	0,90 mm	gelb-grün		6
TSS380Y/G	1,22 m	Ø 36,5 mm	Ø 17,5 mm	1,00 mm	gelb-grün		4



Polyolefin, strahlenvernetzt, selbstverlöschend, 2 : 1, Spender-Box

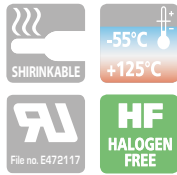

### Allgemeine Daten:

- Dauertemperatur: -55°C bis +125°C
- Mindestschrumpftemperatur: 70°C
- Schrumpftemperatur komplett: 110°C
- RoHS konform
- Farben: schwarz, rot, weiss, blau, grau, braun, gelb-grün
- Verpackung: Spender-Box

Wärmeschrumpfschläuche aus Polyolefin für den allgemeinen Einsatz. Sie zeichnen sich durch hohe Flexibilität, schnelles Schrumpfverhalten, hohe Festigkeit aus und sind schwer entflammbar sowie selbstverlöschend.

Die Schrumpfschläuche können für die Isolierung und Verkabelung von elektrischen Leitern, zum Schutz von elektrischen An- und Abschlüssen, zum Korrosions- und Rostschutz von runden Materialien aus Metall und zur Kennzeichnung unterschiedlicher Produkte verwendet werden.

**Hinweis:** Wenn der Durchmesser des zu umhüllenden Gegenstandes bekannt ist, kann der Durchmesser des Schrumpfschlauches vor der Schrumpfung mit der Formel  $1,57 \times$  Durchmesser ermittelt werden.

Ist der Durchmesser des Schrumpfschlauches bekannt, kann der optimale Durchmesser des zu umhüllenden Gegenstandes mit der Formel  $0,64 \times$  Durchmesser des Schrumpfschlauches ermittelt werden.

### Technische Daten:

Eigenschaft	Prüfmethode	Ergebnis
Zugfestigkeit (MPa):	ASTM D2671	≥10.4
Bruchdehnung (%):	ASTM D2671	≥200
Zugfestigkeit nach thermischer Alterung (MPa):	UL 224 158°Cx168hr	≥7.3
Bruchdehnung nach thermischer Alterung (%):	UL 224 158°Cx168hr	≥100
Wärmebeständigkeit:	UL 224 250°Cx4hr	Kein Bruch
Flexibilität bei niedriger Temperatur:	UL 224 -30°Cx4hr	Kein Bruch
Durchschlagsfestigkeit (kv/mm):	IEC 243	≥15
Isolationswiderstand:	600V UL 224	Keine Perforierung bei 2500V
Durchgangswiderstand (Ohm/cm):	IEC 93	≥1x10 <sup>14</sup>
Korrosierende Wirkung:	UL 224 158°Cx168hr	Nicht korrodierend
Kupferverträglichkeit:	UL 224 158°Cx168hr	Nicht korrodierend
Entflammbarkeit:	UL 224	VW-1

Typ	Länge	vor dem Schrumpfvorgang		nach dem Schrumpfvorgang		Farbe
		Ø Innen	Ø Innen	Wandstärke	Farbe	
TBS16X20BK	20 m	Ø 1,5 mm	Ø 0,65 mm	0,36 mm	schwarz	●
TBS24X20BK	20 m	Ø 2,5 mm	Ø 1,00 mm	0,45 mm	schwarz	●
TBS32X10BK	10 m	Ø 3,0 mm	Ø 1,30 mm	0,45 mm	schwarz	●
TBS48X10BK	10 m	Ø 4,7 mm	Ø 2,00 mm	0,45 mm	schwarz	●
TBS64X10BK	10 m	Ø 6,5 mm	Ø 3,00 mm	0,56 mm	schwarz	●
TBS95X10BK	10 m	Ø 9,5 mm	Ø 4,50 mm	0,56 mm	schwarz	●
TBS127X10BK	10 m	Ø 12,5 mm	Ø 6,00 mm	0,56 mm	schwarz	●
TBS190X5BK	5 m	Ø 19,0 mm	Ø 9,00 mm	0,70 mm	schwarz	●
TBS254X5BK	5 m	Ø 26,0 mm	Ø 12,5 mm	0,90 mm	schwarz	●
TBS16X20RE	20 m	Ø 1,5 mm	Ø 0,65 mm	0,36 mm	rot	●
TBS24X20RE	20 m	Ø 2,5 mm	Ø 1,00 mm	0,45 mm	rot	●
TBS32X10RE	10 m	Ø 3,0 mm	Ø 1,30 mm	0,45 mm	rot	●
TBS48X10RE	10 m	Ø 4,7 mm	Ø 2,00 mm	0,45 mm	rot	●
TBS64X10RE	10 m	Ø 6,5 mm	Ø 3,00 mm	0,56 mm	rot	●
TBS95X10RE	10 m	Ø 9,5 mm	Ø 4,50 mm	0,56 mm	rot	●
TBS127X10RE	10 m	Ø 12,5 mm	Ø 6,00 mm	0,56 mm	rot	●
TBS190X5RE	5 m	Ø 19,0 mm	Ø 9,00 mm	0,70 mm	rot	●
TBS254X5RE	5 m	Ø 26,0 mm	Ø 12,5 mm	0,90 mm	rot	●
TBS16X20WH	20 m	Ø 1,5 mm	Ø 0,65 mm	0,36 mm	weiss	○
TBS24X20WH	20 m	Ø 2,5 mm	Ø 1,00 mm	0,45 mm	weiss	○
TBS32X20WH	10 m	Ø 3,0 mm	Ø 1,30 mm	0,45 mm	weiss	○
TBS48X10WH	10 m	Ø 4,7 mm	Ø 2,00 mm	0,45 mm	weiss	○
TBS64X10WH	10 m	Ø 6,5 mm	Ø 3,00 mm	0,56 mm	weiss	○
TBS95X10WH	10 m	Ø 9,5 mm	Ø 4,50 mm	0,56 mm	weiss	○
TBS127X10WH	10 m	Ø 12,5 mm	Ø 6,00 mm	0,56 mm	weiss	○
TBS190X5WH	5 m	Ø 19,0 mm	Ø 9,00 mm	0,70 mm	weiss	○
TBS254X5WH	5 m	Ø 26,0 mm	Ø 12,5 mm	0,90 mm	weiss	○
TBS16X20BU	20 m	Ø 1,5 mm	Ø 0,65 mm	0,36 mm	blau	●
TBS24X20BU	20 m	Ø 2,5 mm	Ø 1,00 mm	0,45 mm	blau	●
TBS32X10BU	10 m	Ø 3,0 mm	Ø 1,30 mm	0,45 mm	blau	●
TBS48X10BU	10 m	Ø 4,7 mm	Ø 2,00 mm	0,45 mm	blau	●
TBS64X10BU	10 m	Ø 6,5 mm	Ø 3,00 mm	0,56 mm	blau	●
TBS95X10BU	10 m	Ø 9,5 mm	Ø 4,50 mm	0,56 mm	blau	●
TBS127X10BU	10 m	Ø 12,5 mm	Ø 6,00 mm	0,56 mm	blau	●
TBS190X5BU	5 m	Ø 19,0 mm	Ø 9,00 mm	0,70 mm	blau	●
TBS254X5BU	5 m	Ø 26,0 mm	Ø 12,5 mm	0,90 mm	blau	●

Typ	Länge	vor dem Schrumpfvorgang		nach dem Schrumpfvorgang		Farbe
		Ø Innen	Ø Innen	Wandstärke	Farbe	
TBS16X20GY	20 m	Ø 1,5 mm	Ø 0,65 mm	0,36 mm	grau	●
TBS24X20GY	20 m	Ø 2,5 mm	Ø 1,00 mm	0,45 mm	grau	●
TBS32X10GY	10 m	Ø 3,0 mm	Ø 1,30 mm	0,45 mm	grau	●
TBS48X10GY	10 m	Ø 4,7 mm	Ø 2,00 mm	0,45 mm	grau	●
TBS64X10GY	10 m	Ø 6,5 mm	Ø 3,00 mm	0,56 mm	grau	●
TBS95X10GY	10 m	Ø 9,5 mm	Ø 4,50 mm	0,56 mm	grau	●
TBS127X10GY	10 m	Ø 12,5 mm	Ø 6,00 mm	0,56 mm	grau	●
TBS190X5GY	5 m	Ø 19,0 mm	Ø 9,00 mm	0,70 mm	grau	●
TBS254X5GY	5 m	Ø 26,0 mm	Ø 12,5 mm	0,90 mm	grau	●
TBS16X20BR	20 m	Ø 1,5 mm	Ø 0,65 mm	0,36 mm	braun	●
TBS24X20BR	20 m	Ø 2,5 mm	Ø 1,00 mm	0,45 mm	braun	●
TBS32X10BR	10 m	Ø 3,0 mm	Ø 1,30 mm	0,45 mm	braun	●
TBS48X10BR	10 m	Ø 4,7 mm	Ø 2,00 mm	0,45 mm	braun	●
TBS64X10BR	10 m	Ø 6,5 mm	Ø 3,00 mm	0,56 mm	braun	●
TBS95X10BR	10 m	Ø 9,5 mm	Ø 4,50 mm	0,56 mm	braun	●
TBS127X10BR	10 m	Ø 12,5 mm	Ø 6,00 mm	0,56 mm	braun	●
TBS190X5BR	5 m	Ø 19,0 mm	Ø 9,00 mm	0,70 mm	braun	●
TBS254X5BR	5 m	Ø 26,0 mm	Ø 12,5 mm	0,90 mm	braun	●
TBS16X20Y/G	20 m	Ø 1,5 mm	Ø 0,65 mm	0,36 mm	gelb-grün	●
TBS24X20Y/G	20 m	Ø 2,5 mm	Ø 1,00 mm	0,45 mm	gelb-grün	●
TBS32X10Y/G	10 m	Ø 3,0 mm	Ø 1,30 mm	0,45 mm	gelb-grün	●
TBS48X10Y/G	10 m	Ø 4,7 mm	Ø 2,00 mm	0,45 mm	gelb-grün	●
TBS64X10Y/G	10 m	Ø 6,5 mm	Ø 3,00 mm	0,56 mm	gelb-grün	●
TBS95X10Y/G	10 m	Ø 9,5 mm	Ø 4,50 mm	0,56 mm	gelb-grün	●
TBS127X10Y/G	10 m	Ø 12,5 mm	Ø 6,00 mm	0,56 mm	gelb-grün	●
TBS190X5Y/G	5 m	Ø 19,0 mm	Ø 9,00 mm	0,70 mm	gelb-grün	●
TBS254X5Y/G	5 m	Ø 26,0 mm	Ø 12,5 mm	0,90 mm	gelb-grün	●

### Die Schalen

Die Schalen sind aus transparentem Kunststoff die eine optische Kontrolle vor und während der Montage zulassen.

Die beiden Schalenhälften sind durch eine sichere Verschlusstechnik miteinander verbunden.

Die Schalen bleiben auch nach dem Aushärten dauerhaft montiert und bieten somit einen perfekten Schutz gegen chemischen-, mechanischen Belastungen und Umwelteinflüssen.



### DURCHGANGSMUFFE

Typ	Abmessungen mm				Kabelabmessungen	
	L	H	D1(1)	D2(1)	Kabeldurchmesser mm	empfohlener Leiterquerschnitt (2) mm <sup>2</sup>
N11	200	50	8	26	8 - 25	4C x 1,5 ÷ 10
N12	260	67	16	32	16 - 31	4C x 10 ÷ 25
N13	360	75	21	38	21 - 36	4C x 35 ÷ 50
N14	400	100	26	41	26 - 39	4C x 50 ÷ 70
N15	530	130	35	56	35 - 54	4C x 95 ÷ 150
N16	700	150	47	74	45 - 72	4C x 185 ÷ 300

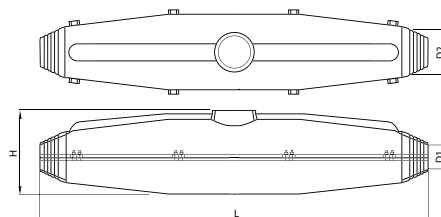

(1) Innendurchmesser der Schale

(2) Die Werte sind nur Richtwerte für isolierte, harmonisierte PVC und Gummileitungen 0,6/1 kV



### ABZWEIGMUFFEN

Typ	Abmessungen mm					Kabelabmessungen		
	L	H	B	D1(1)	D2(1)	Kabeldurchmesser mm	empfohlener Leiterquerschnitt (2) mm <sup>2</sup>	
							Eingang	Abzweig
NY00	150	47	70	11	20	11 - 20	4C x 1,5 ÷ 2,5	4C x 1,5
NY0	175	60	94	6	22	6 - 21	4C x 4 ÷ 10	4C x 4
NY1	225	75	110	9	26	9 - 24	4C x 6 ÷ 25	4C x 16

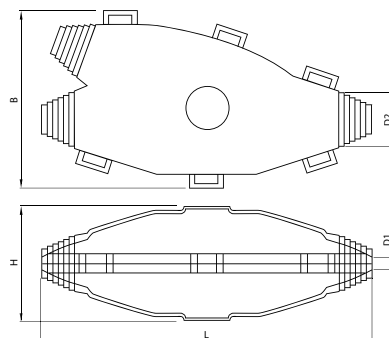

(1) Innendurchmesser der Schale

(2) Die Werte sind nur Richtwerte für isolierte, harmonisierte PVC und Gummileitungen 0,6/1 kV

**GIEßHARZTECHNOLOGIE**

Die Polyurethan-Gießharztechnologie ist zum Schutz und zur Abdichtung der Muffenverbindung bei Strom- und Telefonkabeln entwickelt worden. Diese neue Generation von Gießharzmuffen wurde entwickelt um den aggressiven Umwelteinflüssen standzuhalten.

Die Gießharzmuffen sind nach EN 50393 und DIN VDE 0291 und gewährleisten somit eine hohe Qualität um eine sichere und zuverlässige Verbindung herzustellen. Für die Herstellung des Gießharzes sind keine Werkzeuge notwendig, da es in einem Zweikammerbeutel mit Perforation geliefert wird.

Durch einfaches Auftrennen der Perforation vermischt sich der Gießharz. Die Lagerzeit des Gießharzes im Zweikammerbeutel beträgt 48 Monate.

Die Schalen bestehen aus einem robusten, hygroskopischen PET, welches sehr stabil ist und somit für eine perfekte Abdichtung gegen Wasser und mechanischen Einwirkungen sorgt.

Technische Daten des Gießharzes	Wert	Nach DIN VDE 0291
Gießzeit bei 5°C 23°C 35°C	35 min 20 min 15 min	nach ± 30%
Flammpunkt des Gießharzes am offenen Gefäß	> 200 °C	> 55
Zugfestigkeit	≥ 8.0 Mpa	≥ 5.0
Alterung nach Temperatur	- 5 Shore A	- 7
Haftung	> 1500 CP.S	-
Reißdehnung	≥ 100%	≥ 50%
Gelbildung für 300 ml bei Beutel > 1000 ml Beutel < 1000 ml	23 °C 26 min 17 min	nach ± 10% nach ± 10%
Maximale Temperatur der Reaktion kompatibel	60 °C / 333 K	nach ± 10%
Reduktion in Gesamtvolumenstrom Erstarrung	6 %	max. 6.5 %
Flammpunkt des Gießharzes am offenen Becher	> 200 °C	> 100
Dichte	1.07 g / cm <sup>3</sup>	-
Schlagfestigkeit	> 10 kJ / m <sup>2</sup>	> 10 kJ / m <sup>2</sup>
Härte	75 Shore A	min. 20 Shore D
Wärmeausdehnungskoeffizient bei 20 bis 50°C	5.9 x 10 <sup>-4</sup> K <sup>-1</sup>	nach ± 15%
Wärmeleitfähigkeit	0.2W x m <sup>-1</sup> x K <sup>-1</sup>	nach ± 20%
Entflammbarkeit	Klasse II c	nach DIN VDE 0304, Teil 3
Wasseraufnahme in 42 Tagen bei 50°C	360 mg	max. 400 mg
elektrolytische Korrosionswirkung	A1	-
Spannungsfestigkeit bei 23°C 80°C	> 20 kV > 10 kV	keinen Durchschlag beim Spannungstest > 20 kV > 20 kV
Dielektrischer Verlustfaktor bei 23°C und 50 Hz 23°C und 1k Hz	0.08 0.05	max. 0.1 -
Dielektrizitätszahl 23°C bei 50 Hz 23°C bei 1k Hz	5 5.1	< 6 -
Kriechstromfestigkeit	KA 3c	min KA 3c
Charakteristische Werte nach 28 Tagen Lagerung im Wasser bei 90°C		
Zugfestigkeit	8.2N/mm <sup>2</sup>	≥ 65% vom Anfangswert
Reißdehnung	60%	≥ 65% vom Anfangswert
Härte	47 Shore	≥ 80% vom Anfangswert

# KABELVERSCHRAUBUNGEN UND ZUBEHÖR



# SYMBOLBESCHREIBUNG

## Kabelverschraubungen und Zubehör

PA 6.6

Polyamid PA6.6



Selbstverlöschend V2 (UL94)

PA 6

Polyamid PA6



VDE-Kennzeichnung

NEOPRENE

Neopren



ATEX-Kennzeichnung

PS

Polystyrol



USL-CNL Markierung, Zulassung für USA und Kanada

BRASS

Messing



USR-CNR Markierung, Zulassung für USA und Kanada

→|←  
3µm  
NICKEL  
PLATED

Vernickelt



CE-Kennzeichnung

STAINLESS  
STEEL

Edelstahl



UKCA Markierung

STEEL  
ZINC PLATED

Verzinkter Stahl



EN 45545-2:2015 Bahnanwendungen  
Brandschutz in Schienenfahrzeugen

NBR

Nitril-Butadien



Halogenfrei

PVC

Polyvinylchlorid

EPDM

EPDM-Gummi

ABS

ABS

-15°C  
+50°C

Einsatztemperatur

IP68.5

Schutzart



# PRODUKTÜBERSICHT

Kabelverschraubungen und Zubehör

## MAXIblock®



KABELVERSCHRAUBUNGEN AUS POLYAMID  
MIT SCHUTZART IP 68

## spiralblock®



KABELVERSCHRAUBUNGEN AUS POLYAMID  
MIT SCHUTZART IP 68

## MAXIbrass®



KABELVERSCHRAUBUNGEN AUS VERNICKELTEM  
MESSING MIT SCHUTZART IP 68

## MAXIinox



KABELVERSCHRAUBUNGEN AUS NICHTROSTENDEM  
STAHL MIT SCHUTZART IP 68



Material: POLYAMID PA6.6  
selbstverlöschend Klasse V2 (UL 94)  
Einsatztemperatur:  
von -40°C bis +100°C (statisch)  
von -20°C bis +90°C (dynamisch)  
Dichtung: NEOPREN®  
ab M32 bzw. PG21 mit  
zusätzlicher Dichtung  
Schutzgrad: IP 68 5bar; 30 Minuten  
Farbe: Hellgrau RAL 7035,  
Schwarz RAL 9005 oder  
Grau RAL 7001

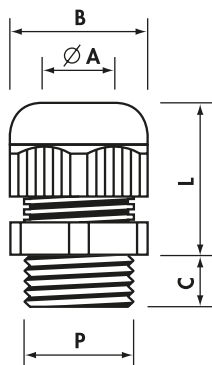

## Standard

Ausführung: METRISCH M 1,5 CEI EN 60423 CEI EN 62444

Typ Hellgrau	P	Bohrungs- durchmesser Ø (mm)	Ø A min-max (mm)	B SW (mm)	C (mm)	L min-max (mm)	VPE
1900.M12	M12x1,5	12,2	3,5- 7	15	8	18-22	100
1900.M16	M16x1,5	16,2	5 -10	19	8	22-27	100
1900.M20	M20x1,5	20,5	7 -13	25	9	24-30	100
1900.M25	M25x1,5	25,4	10 -17	30	10	28-39	50
1900.M32	M32x1,5	32,5	13 -21	36	10	33-44	25
1900.M40	M40x1,5	40,5	19 -28	46	10	36-45	15
1900.M50	M50x1,5	50,5	27 -35	55	12	43-52	10
1900.M63	M63x1,5	64,0	34 -45	66	12	45-55	5

Lieferbar in - SCHWARZ: "N" nach der Typbezeichnung hinzufügen - GRAU: "G" nach der Typbezeichnung hinzufügen

## Mit erweitertem Klemmbereich

Ausführung: METRISCH M 1,5 CEI EN 60423 CEI EN 62444



Typ Hellgrau	P	Bohrungs- durchmesser Ø (mm)	Ø A min-max (mm)	B SW (mm)	C (mm)	L min-max (mm)	VPE
1940.M40	M40x1,5	40,5	26 -34	53	14	42-49	10
1941.M40	M40x1,5	40,5	26 -34	53	18	42-49	10

Lieferbar in SCHWARZ: "N" nach der Typbezeichnung hinzufügen

## Mit Reduzierung des Klemmbereiches

Ausführung: METRISCH M 1,5 CEI EN 60423 CEI EN 62444

Typ Hellgrau	P	Bohrungs- durchmesser Ø (mm)	Ø A min-max (mm)	B SW (mm)	C (mm)	L min-max (mm)	VPE
1910.M12	M12x1,5	12,2	2- 5	15	8	18-22	100
1910.M16	M16x1,5	16,2	3- 7	19	8	22-27	100
1910.M20	M20x1,5	20,5	5-10	25	9	24-30	100
1910.M25	M25x1,5	25,4	7-13	30	10	28-39	50
1910.M32	M32x1,5	32,5	8-14	36	10	33-44	25
1910.M40	M40x1,5	40,5	15-23	46	10	36-45	15
1910.M50	M50x1,5	50,5	20-29	55	12	43-52	10
1910.M63	M63x1,5	64,0	27-39	66	12	45-55	5

Lieferbar in - SCHWARZ: "N" nach der Typbezeichnung hinzufügen - GRAU: "G" nach der Typbezeichnung hinzufügen

## Mit langem Gewinde

Ausführung: METRISCH M 1,5 CEI EN 60423 CEI EN 62444

Typ Hellgrau	P	Bohrungs- durchmesser Ø (mm)	Ø A min-max (mm)	B SW (mm)	C (mm)	L min-max (mm)	VPE
1901.M12	M12x1,5	12,2	3,5- 7	15	15	18-22	100
1901.M16	M16x1,5	16,2	5 -10	19	15	22-27	100
1901.M20	M20x1,5	20,5	7 -13	25	15	24-30	50
1901.M25	M25x1,5	25,4	10 -17	30	15	30-41	50
1901.M32	M32x1,5	32,5	13 -21	36	15	33-44	25
1901.M40	M40x1,5	40,5	19 -28	46	18	36-45	15
1901.M50	M50x1,5	50,5	27 -35	55	18	43-52	10
1901.M63	M63x1,5	64,0	34 -45	66	18	45-55	5

Lieferbar in - SCHWARZ: "N" nach der Typbezeichnung hinzufügen - GRAU: "G" nach der Typbezeichnung hinzufügen



# KABELVERSCHRAUBUNGEN MAXIBLOCK

Polyamid PA6.6

**MAXIblock**<sup>®</sup>

**1900**



## Standard

Ausführung: Pg DIN 40 430

Typ Hellgrau	P	Bohrungs- durchmesser Ø (mm)	Ø A min-max (mm)	B SW (mm)	C (mm)	L min-max (mm)	VPE
1900.07	Pg 7	12,7	3,5- 7	15	8	18-22	100
1900.09	Pg 9	15,5	5 - 8	19	8	22-26	100
1900.11	Pg11	18,8	5 -10	22	8	23-28	100
1900.13	Pg13,5	20,5	7 -12	24	9	24-29	100
1900.16	Pg16	22,6	10 -14	27	10	26-31	50
1900.21	Pg21	28,5	13 -18	33	12	30-35	50
1900.29	Pg29	37,2	18 -25	42	12	33-39	25
1900.36	Pg36	47,2	20 -32	53	14	42-49	10
1900.42	Pg42	54,2	28 -38	60	14	42-50	5
1900.48	Pg48	60,0	37 -45	66	15	45-55	5

Lieferbar in - SCHWARZ: "N" nach der Typbezeichnung hinzufügen - GRAU: "G" nach der Typbezeichnung hinzufügen

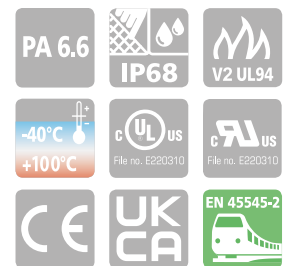

## Mit Reduzierung des Klemmbereiches

Ausführung: Pg DIN 40 430

Typ Hellgrau	P	Bohrungs- durchmesser Ø (mm)	Ø A min-max (mm)	B SW (mm)	C (mm)	L min-max (mm)	VPE
1910.07	Pg 7	12,7	2- 5	15	8	18-22	100
1910.09*	Pg 9	15,5	2- 6	19	8	22-26	100
1910.11	Pg11	18,8	4- 7	22	8	23-28	100
1910.13	Pg13,5	20,5	5-10	24	9	24-29	100
1910.16*	Pg16	22,6	6-12	27	10	26-31	50
1910.21	Pg21	28,5	9-15	33	12	30-35	50
1910.29*	Pg29	37,2	12-20	42	12	33-39	25
1910.36	Pg36	47,2	18-26	53	14	42-49	10
1910.42	Pg42	54,2	25-31	60	14	42-50	5
1910.48*	Pg48	60,0	27-39	66	15	45-55	5

Lieferbar in SCHWARZ: "N" nach der Typbezeichnung hinzufügen

Material: POLYAMID PA6.6  
selbstverlöschend Klasse V2 (UL 94)  
Einsatztemperatur:  
von -40°C bis +100°C (statisch)  
von -20°C bis +90°C (dynamisch)  
Dichtung: NEOPREN®  
ab M32 bzw. PG21 mit  
zusätzlicher Dichtung  
Schutzgrad: IP 68  
Farbe: Hellgrau RAL 7035,  
Schwarz RAL 9005 oder  
Grau RAL 7001

## Mit langem Gewinde

Ausführung: Pg DIN 40 430

Typ Hellgrau	P	Bohrungs- durchmesser Ø (mm)	Ø A min-max (mm)	B SW (mm)	C (mm)	L min-max (mm)	VPE
1901.07	Pg 7	12,7	3,5- 7	15	15	18-22	100
1901.09	Pg 9	15,5	5 - 8	19	15	22-26	100
1901.11	Pg11	18,8	5 -10	22	15	23-28	100
1901.13	Pg13,5	20,5	7 -12	24	15	24-29	100
1901.16	Pg16	22,6	10 -14	27	15	26-31	50
1901.21	Pg21	28,5	13 -18	33	15	30-35	50
1901.29	Pg29	37,2	18 -25	42	15	33-39	25
1901.36	Pg36	47,2	20 -32	53	18	42-49	10
1901.42	Pg42	54,2	28 -38	60	18	42-50	5
1901.48	Pg48	60,0	37 -45	66	18	45-55	5

Lieferbar in SCHWARZ: "N" nach der Typbezeichnung hinzufügen

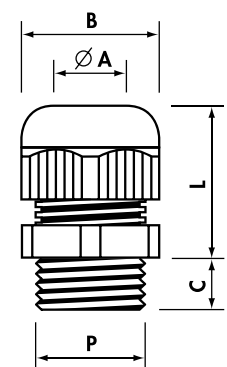

# 1900/X

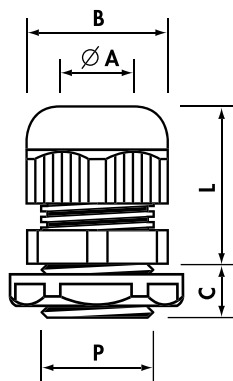
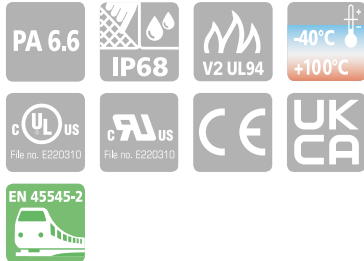

## KABELVERSCHRAUBUNGEN MAXIBLOCK

Polyamid PA6.6

Material: POLYAMID PA6.6  
selbstverlöschend Klasse V2 (UL 94)  
Einsatztemperatur:  
von -40°C bis +100°C (statisch)  
von -20°C bis +90°C (dynamisch)

Dichtung: NEOPREN®  
ab M32 bzw. PG21 mit  
zusätzlicher Dichtung  
Schutzgrad: IP 68  
Farbe: Hellgrau RAL 7035

**MAXIblock®**



Komplett mit Gegenmutter mit Ansatz

Ausführung: METRISCH M 1,5 CEI EN 60423 CEI EN 62444

Typ	P	Bohrungs- durchmesser Ø (mm)	Ø A min-max (mm)	B SW (mm)	C (mm)	L min-max (mm)	VPE
1900.M12/X	M12x1,5	12,2	3,5- 7	15	8	18-22	10
1900.M16/X	M16x1,5	16,2	5 -10	19	8	22-27	10
1900.M20/X	M20x1,5	20,5	7 -13	25	9	24-30	10
1900.M25/X	M25x1,5	25,4	10 -17	30	10	28-39	10
1900.M32/X	M32x1,5	32,5	13 -21	36	10	33-44	10
1900.M40/X	M40x1,5	40,5	19 -28	46	10	36-45	5
1900.M50/X	M50x1,5	50,5	27 -35	55	12	43-52	5
1900.M63/X	M63x1,5	64,0	34 -45	66	12	45-55	5

Ausführung: Pg DIN 40 430

Typ	P	Bohrungs- durchmesser Ø (mm)	Ø A min-max (mm)	B SW (mm)	C (mm)	L min-max (mm)	VPE
1900.07/X	Pg 7	12,7	3,5- 7	15	8	18-22	10
1900.09/X	Pg 9	15,5	5 - 8	19	8	22-26	10
1900.11/X	Pg11	18,8	5 -10	22	8	23-28	10
1900.13/X	Pg13,5	20,5	7 -12	24	9	24-29	10
1900.16/X	Pg16	22,6	10 -14	27	10	26-31	10
1900.21/X	Pg21	28,5	13 -18	33	12	30-35	10
1900.29/X	Pg29	37,2	18 -25	42	12	33-39	10
1900.36/X	Pg36	47,2	20 -32	53	14	42-49	5
1900.42/X	Pg42	54,2	28 -38	60	14	42-50	5
1900.48/X	Pg48	60,0	37 -45	66	15	45-55	5

# 1951R.M25N

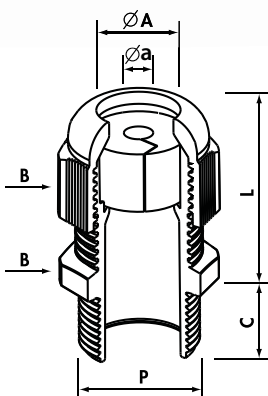

## KABELVERSCHRAUBUNGEN MAXIBLOCK

Polyamid PA6.6

Material: POLYAMID PA6.6  
selbstverlöschend Klasse V2 (UL 94)  
Einsatztemperatur:  
von -40°C bis +100°C (statisch)  
von -20°C bis +90°C (dynamisch)

Dichtung "offen": NEOPREN®  
Schutzgrad: IP 68  
Farbe: RAL 9005 schwarz

**MAXIblock®**

bestehend aus 1901R-M25N + TCP10

Ausführung: METRISCH M 1,5 CEI EN 60423 CEI EN 62444

Typ	P	Bohrungs- durchmesser Ø (mm)	Ø A min-max (mm)	Ø a min-max (mm)	B SW (mm)	C (mm)	L min-max (mm)	VPE
1901R.M25N	M25x1,5	25,4	17,2	6	30	15	30-41	50



## KABELVERSCHRAUBUNGEN MAXIBLOCK

Polyamid PA6.6

**MAXIblock**<sup>®</sup>

Komplett mit Staubdichtscheibe

Ausführung: METRISCH M 1,5 CEI EN 60423 CEI EN 62444

Typ	P	Bohrungs- durchmesser Ø (mm)	Ø A min-max (mm)	B SW (mm)	C (mm)	L min-max (mm)	VPE
1900DP.M12	M12x1,5	12,2	3,5- 7	15	8	18-22	100
1900DP.M16	M16x1,5	16,2	5 -10	19	8	22-27	100
1900DP.M20	M20x1,5	20,5	7 -13	25	9	24-30	100
1900DP.M25	M25x1,5	25,4	10 -17	30	10	28-39	50
1900DP.M32	M32x1,5	32,5	13 -21	36	10	33-44	25
1900DP.M40	M40x1,5	40,5	19 -28	46	10	36-45	15
1900DP.M50	M50x1,5	50,5	27 -35	55	12	43-52	10
1900DP.M63	M63x1,5	64,0	34 -45	66	12	45-55	5

Ausführung: Pg DIN 40 430

Typ	P	Bohrungs- durchmesser Ø (mm)	Ø A min-max (mm)	B SW (mm)	C (mm)	L min-max (mm)	VPE
1900DP.07	Pg 7	12,7	3,5- 7	15	8	18-22	100
1900DP.09	Pg 9	15,5	5 - 8	19	8	22-26	100
1900DP.11	Pg11	18,8	5 -10	22	8	23-28	100
1900DP.13	Pg13,5	20,5	7 -12	24	9	24-29	100
1900DP.16	Pg16	22,6	10 -14	27	10	26-31	50
1900DP.21	Pg21	28,5	13 -18	33	12	30-35	50
1900DP.29	Pg29	37,2	18 -25	42	12	33-39	25
1900DP.36	Pg36	47,2	20 -32	53	14	42-49	10
1900DP.42	Pg42	54,2	28 -38	60	14	42-50	5
1900DP.48	Pg48	60,0	37 -45	66	15	45-55	5

# 1900DP



Material: POLYAMID PA6.6  
selbstverlöschend Klasse V2 (UL 94)  
Einsatztemperatur:  
von -40°C bis +100°C (statisch)  
von -20°C bis +90°C (dynamisch)  
Dichtung: NEOPREN®  
ab M32 bzw. PG21 mit  
zusätzlicher Dichtung  
Schutzgrad: IP 68  
Farbe: Hellgrau RAL 7035  
Staubdichtscheibe: 2 mm dicker  
PE-Schaum

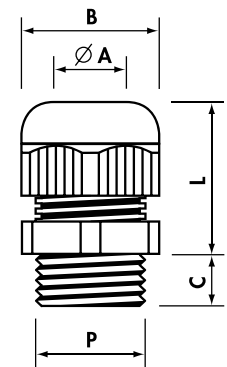

## KABELVERSCHRAUBUNGEN MAXIBLOCK

Polyamid PA6.6

Ausführung: GAS ISO 228/1

Typ Hellgrau	P	Bohrungs- durchmesser Ø (mm)	Ø A min-max (mm)	B SW (mm)	C (mm)	L min-max (mm)	VPE
1900.14	G1/4"	13,5	3- 6,5	15	8	18-22	100
1900.38	G3/8"	17,0	4- 8	19	8	22-26	100
1900.12	G1/2"	21,5	7-12	24	10	24-29	100
1900.34	G3/4"	27,0	13-18	33	12	30-35	50

Lieferbar in SCHWARZ: "N" nach der Typbezeichnung hinzufügen

Material: POLYAMID PA6.6  
selbstverlöschend Klasse V2 (UL 94)  
Einsatztemperatur:  
von -40°C bis +100°C (statisch)  
von -20°C bis +90°C (dynamisch)  
Dichtung: NEOPREN®  
Schutzgrad: IP 68  
Farbe: Hellgrau RAL 7035,  
Schwarz RAL 9005

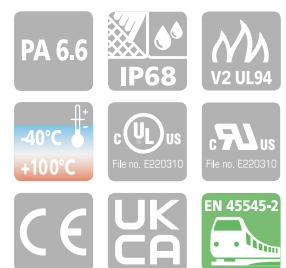

# 1500

## KABELVERSCHRAUBUNGEN SPIRALBLOCK

Polyamid PA6.6

**spiralblock®**



Ausführung: METRISCH M 1,5 CEI EN 60423 CEI EN 62444

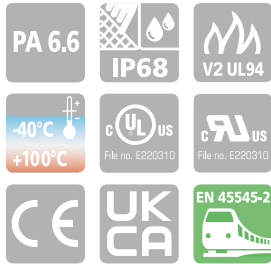

Material: POLYAMID PA6.6 Selbstverlöschend Klasse V2 (UL 94)  
 Einsatztemperatur:  
 von -40°C bis +100°C (statisch)  
 von -20°C bis +90°C (dynamisch)  
 Dichtung: NEOPREN®  
 M32 bzw. PG21 mit  
 zusätzlicher Dichtung  
 Schutzgrad: IP 68  
 Farbe: Hellgrau RAL 7035  
 oder Schwarz RAL 9005

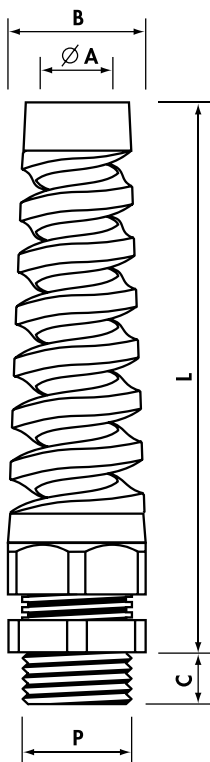

Typ Hellgrau	P	Bohrungs- durchmesser Ø (mm)	Ø A min-max (mm)	B SW (mm)	C (mm)	L max (mm)	VPE
1500.M12	M12x1,5	12,2	3,5- 7	15	8	57	100
1500.M16	M16x1,5	16,2	5 -10	19	8	79	50
1500.M20	M20x1,5	20,5	7 -13	25	9	90	25
1500.M25	M25x1,5	25,4	10 -17	30	10	120	20
1500.M32	M32x1,5	32,5	13 -21	36	10	140	10

Lieferbar in SCHWARZ: "N" nach der Typbezeichnung hinzufügen

Ausführung: Pg DIN 40 430

Typ Hellgrau	P	Bohrungs- durchmesser Ø (mm)	Ø A min-max (mm)	B SW (mm)	C (mm)	L max (mm)	VPE
1500.07	Pg 7	12,7	3,5- 7	15	8	57	100
1500.09	Pg 9	15,5	5 - 8	19	8	68	100
1500.11	Pg11	18,8	5 -10	22	8	80	50
1500.13	Pg13,5	20,5	7 -12	24	10	90	50
1500.16	Pg16	22,6	10 -14	27	10	100	25
1500.21	Pg21	28,5	13 -18	33	12	112	20

Lieferbar in SCHWARZ: "N" nach der Typbezeichnung hinzufügen

Ausführung: GAS ISO 228/1

Typ Hellgrau	P	Bohrungs- durchmesser Ø (mm)	Ø A min-max (mm)	B SW (mm)	C (mm)	L max (mm)	VPE
1500.14	G1/4"	13,5	3- 6,5	15	8	57	100
1500.38	G3/8"	17,0	4- 8	19	9	68	100
1500.12	G1/2"	21,5	7-12	24	10	90	50
1500.34	G3/4"	27,0	13-18	33	12	112	20

Lieferbar in SCHWARZ: "N" nach der Typbezeichnung hinzufügen

# KABELVERSCHRAUBUNGEN MAXIBLOCK ATEX UND UKEX

# 4900

Polyamid PA6.6

## MAXIblock®

Ausführung: METRISCH M 1,5 CEI EN 60423 CEI EN 62444

Typ Hellgrau	P	Bohrungs- durchmesser Ø (mm)	Ø A min-max (mm)	B SW (mm)	C (mm)	L min-max (mm)	VPE
4900.M12	M12x1,5	12,2	3,5- 6,5	15	8	18-22	100
4900.M16	M16x1,5	16,2	6,5-10	19	8	22-27	100
4900.M20	M20x1,5	20,5	9 -13	25	9	24-30	100
4900.M25	M25x1,5	25,4	11 -17	30	10	28-39	50
4900.M32	M32x1,5	32,5	16 -21	36	10	33-44	25
4900.M40	M40x1,5	40,5	21 -28	46	10	36-45	15
4900.M50	M50x1,5	50,5	27 -35	55	12	43-52	10
4900.M63	M63x1,5	64,0	35 -42	66	12	45-55	5

### Mit langem Gewinde

Typ Hellgrau	P	Bohrungs- durchmesser Ø (mm)	Ø A min-max (mm)	B SW (mm)	C (mm)	L min-max (mm)	VPE
4901.M12	M12x1,5	12,2	3,5- 6,5	15	15	18-22	100
4901.M16	M16x1,5	16,2	6,5-10	19	15	22-27	100
4901.M20	M20x1,5	20,5	9 -13	25	15	24-30	50
4901.M25	M25x1,5	25,4	11 -17	30	15	30-41	50
4901.M32	M32x1,5	32,5	16 -21	36	15	33-44	25
4901.M40	M40x1,5	40,5	21 -28	46	18	36-45	15
4901.M50	M50x1,5	50,5	27 -35	55	18	43-52	10
4901.M63	M63x1,5	64,0	35 -42	66	18	45-55	5

Ausführung: Pg DIN 40 430

Typ Hellgrau	P	Bohrungs- durchmesser Ø (mm)	Ø A min-max (mm)	B SW (mm)	C (mm)	L min-max (mm)	VPE
4900.07	Pg 7	12,7	3,5- 6,5	15	8	18-22	100
4900.09	Pg 9	15,5	6,5- 8	19	8	22-26	100
4900.11	Pg11	18,8	8 -10	22	8	23-28	100
4900.13	Pg13,5	20,5	9 -12	24	9	24-29	100
4900.16	Pg16	22,6	10 -14	27	10	26-31	50
4900.21	Pg21	28,5	14 -18	33	12	30-35	50
4900.29	Pg29	37,2	18 -22	42	12	33-39	25
4900.36	Pg36	47,2	22 -32	53	14	42-49	10
4900.42	Pg42	54,2	28 -38	60	14	42-50	5
4900.48	Pg48	60,0	38 -45	66	15	45-55	5

### Mit langem Gewinde

Typ Hellgrau	P	Bohrungs- durchmesser Ø (mm)	Ø A min-max (mm)	B SW (mm)	C (mm)	L min-max (mm)	VPE
4901.07	Pg 7	12,7	3,5- 6,5	15	15	18-22	100
4901.09	Pg 9	15,5	6,5- 8	19	15	22-26	100
4901.11	Pg11	18,8	8 -10	22	15	23-28	100
4901.13	Pg13,5	20,5	9 -12	24	15	24-29	100
4901.16	Pg16	22,6	10 -14	27	15	26-31	50
4901.21	Pg21	28,5	14 -18	33	15	30-35	50
4901.29	Pg29	37,2	18 -22	42	15	33-39	25
4901.36	Pg36	47,2	22 -32	53	18	42-49	10
4901.42	Pg42	54,2	28 -38	60	18	42-50	5
4901.48	Pg48	60,0	38 -45	66	18	45-55	5



Zulassung Nr. IMQ 10 ATEX 028 X  
Zulassung Nr. EMA 21 UKEX 0084 X

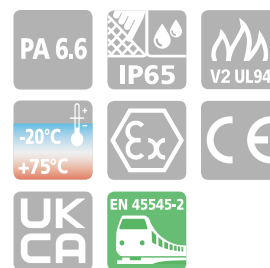

Material: POLYAMID PA6.6  
selbstverlöschend Klasse V2 (UL 94)  
Schutztyp:

Ex eb IIC Gb/Ex tb IIIC Db  
Norm

EN 60079-0  
EN 60079-7  
EN 60079-7/A1  
EN 60079-31

Zone: 1 und 2, 21 und 22

**Die entsprechende Zertifizierung ist gültig mit und ohne den Sicherungsmuttern der Serie 1143-1142.**

Einsatztemperatur:  
von -20°C bis +75°C (dynamisch)

Dichtung: NEOPREN®  
ab M32 bzw. PG21 mit  
zusätzlicher Dichtung

Schutzgrad: IP 65

Farbe: Hellgrau RAL 7035

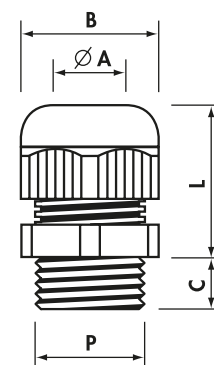

# 1700 1400

## KABELVERSCHRAUBUNGEN

Polyamid PA6

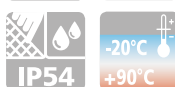

Material: POLYAMID PA6 / PA6.6\*\*  
selbstverlöschend Klasse V0 / V2\*\* (UL 94)  
Einsatztemperatur:  
von -20°C bis +90°C (dynamisch)  
Dichtung: PVC 50 sh  
Schutzgrad: IP 54  
Farbe: Hellgrau RAL 7035  
oder Schwarz RAL 9005  
Abmessungen der Serie „Pg“:  
entsprechend der Norm DIN 46 320

### Ausführung: Pg DIN 40 430 - Abmessungen nach DIN 46 320

Typ Hellgrau	P	Bohrungs- durchmesser Ø (mm)	Ø A min-max (mm)	B1 SW-Kopf (mm)	B2 SW-Körper (mm)	C (mm)	L min-max (mm)	VPE
1709	Pg 7	12,7	5,5- 7	15	16	8	16-20	100
*1700	Pg 9	15,5	6,5- 8,5	17	20	8	19-22	100
*1701	Pg11	18,8	8 -10	19	22	8	21-25	100
*1702**	Pg13,5	20,5	8 -11	21	24	9	22-26	100
1703	Pg16	22,6	11 -14	23	27	10	24-33	50
1704	Pg21	28,5	14,5-18	30	33	11	25-32	25
1705	Pg29	37,2	19 -26	40	42	11	27-32	10
1706	Pg36	47,2	30 -34	50	53	14	33-42	10
1707	Pg42	54,2	30 -38	55	60	13	37-48	5
1708	Pg48	60,0	38 -44	60	65	14,5	37-48	5

\*Lieferbar in SCHWARZ: "N" nach der Typbezeichnung hinzufügen

### Ausführung: GAS ISO 228/1

Typ Hellgrau	P	Bohrungs- durchmesser Ø (mm)	Ø A min-max (mm)	B1 SW-Kopf (mm)	B2 SW-Körper (mm)	C (mm)	L min-max (mm)	VPE
1400	G1/4"	13,5	5,5- 7	15	16	8	16-20	100
*1401	G3/8"	17,0	6,5- 8,5	17	20	8	19-22	100
*1401B	G3/8"	17,0	8 -10	19	22	8	18-24	100
*1402**	G1/2"	21,5	8 -11	21	24	9	22-26	100
1403	G5/8"	23,5	11 -14	23	27	10	24-33	50
1404	G3/4"	27,0	14,5-18	30	33	11	25-32	25
1405	G1"	34,0	17 -22	34	38	11,5	27-35	10
1407	G1"1/2	48,0	30 -34	50	53	14	33-42	10
1408	G2"	60,0	38 -44	60	65	14,5	37-48	5

\*Lieferbar in SCHWARZ: "N" nach der Typbezeichnung hinzufügen

### Ausführung: METRISCH M 1,5 CEI EN 60423

Typ Hellgrau	P	Bohrungs- durchmesser Ø (mm)	Ø A min-max (mm)	B1 SW-Kopf (mm)	B2 SW-Körper (mm)	C (mm)	L min-max (mm)	VPE
1730M20**	M20x1,5	20,5	8-11	21	24	9	22-26	100

Lieferbar in SCHWARZ: "N" nach der Typbezeichnung hinzufügen

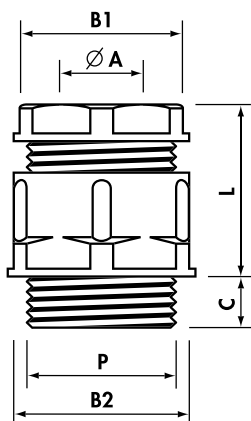

## KABELVERSCHRAUBUNGEN

Polyamid PA6

### 1700T



PA 6  
V0 UL94

PA 6.6  
V2 UL94

IP54  
-20°C  
+90°C

\*\*

Dichtung: geschlossen aus POLYVINYLCHLORID

Ausführung: Pg DIN 40 430 - Abmessungen nach DIN 46 320

Typ Hellgrau	P	Bohrungs- durchmesser Ø (mm)	Ø A min-max (mm)	B1 SW-Kopf (mm)	B2 SW-Körper (mm)	C (mm)	L min-max (mm)	VPE
*1700T	Pg 9	15,5	6,5- 8,5	17	20	8	19-22	100
*1701T	Pg11	18,8	8 -10	19	22	8	21-25	100
1702T**	Pg13,5	20,5	8 -11	21	24	9	22-26	100

\*Lieferbar in SCHWARZ: "N" nach der Typbezeichnung hinzufügen

Mit Reduzierung des Klemmbereiches

Dichtung: mit mehreren zylindrischen Bereichen aus CHLOROPREN

Ausführung: Pg DIN 40 430 - Abmessungen nach DIN 46 320

Typ Hellgrau	P	Bohrungs- durchmesser Ø (mm)	Ø A min-max (mm)	B1 SW-Kopf (mm)	B2 SW-Körper (mm)	C (mm)	L min-max (mm)	VPE
1702CONC**	Pg13,5	20,5	5,5-13	21	24	9	22-26	100

Lieferbar in SCHWARZ: "N" nach der Typbezeichnung hinzufügen

Material: POLYAMID PA6 / PA6.6\*\*  
selbstverlöschend Klasse V0 / V2\*\* (UL 94)  
Einsatztemperatur:  
von -20°C bis +90°C (dynamisch)  
Schutzgrad: IP 54  
Farbe: Hellgrau RAL 7035  
oder Schwarz RAL 9005  
Abmessungen der Serie „Pg“:  
entsprechend der Norm DIN 46 320

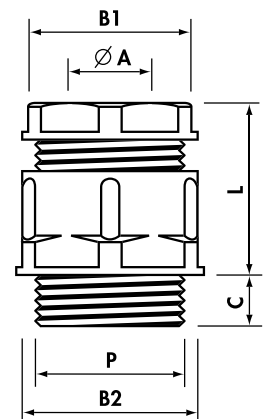

## KABELVERSCHRAUBUNGEN

Polystyrol PS

### 1700P



PS  
-20°C  
+60°C

Dichtung: POLYVINYLCHLORID - Schutzgrad: IP 54

Ausführung: Pg DIN 40 430 - Abmessungen nach DIN 46 320

Typ Hellgrau	P	Bohrungs- durchmesser Ø (mm)	Ø A min-max (mm)	B1 SW-Kopf (mm)	B2 SW-Körper (mm)	C (mm)	L min-max (mm)	VPE
1700P	Pg9	15,5	7- 8,5	17	20	8	19-22	100
*1701P	Pg11	18,8	8 -10	19	22	8	21-25	100
*1702P	Pg13,5	20,5	8 -11	21	24	9	22-26	100
1703P	Pg16	22,6	11 -14	23	27	10	24-33	50
1704P	Pg21	28,5	14,5-18	30	33	11	25-32	25

\*Lieferbar in SCHWARZ: "N" nach der Typbezeichnung hinzufügen

Material: POLYSTYROL PS  
Einsatztemperatur:  
von -20°C bis +60°C (dynamisch)  
Farbe: Hellgrau RAL 7035  
oder Schwarz RAL 9005  
Abmessungen der Serie „Pg“:  
entsprechend der Norm DIN 46 320

# 2900

## KABELVERSCHRAUBUNGEN MAXIBRASS

Vernickeltes Messing

**MAXIbrass**<sup>®</sup>



Material: vernickeltes MESSING  
 Dichtung: NEOPREN®  
 Klemmring: POLYAMID PA6.6  
 O-Ring: aus NITRIL 70 sh A  
 (eingeschlossen, bereits montiert)  
 Schutzgrad: IP 68  
 Einsatztemperatur:  
 von -40°C bis +100°C (statisch)  
 von -25°C bis +100°C (dynamisch)

### Standard

Ausführung: METRISCH M 1,5 CEI EN 60423 CEI EN 62444

Typ vernickeltes Messing	P	Bohrungs- durchmesser Ø (mm)	Ø A min-max (mm)	B SW (mm)	E (mm)	C (mm)	L min-max (mm)	VPE
2900.M12N	M12x1,5	12,2	3 - 7	16	18	6,5	16-20	100
2900.M16N	M16x1,5	16,2	4,5-10	20	23	7,0	20-25	100
2900.M20N	M20x1,5	20,5	7 -13	24	27	8,0	20-27	50
2900.M25N	M25x1,5	25,4	10 -17	29	32	8,0	24-30	50
2900.M32N	M32x1,5	32,5	11 -21	36	39	9,0	27-34	25
2900.M40N	M40x1,5	40,5	19 -28	45	50	9,0	34-42	10
2900.M50N	M50x1,5	50,5	26 -35	54	60	10,0	35-43	8
2900.M63N	M63x1,5	64,0	34 -45	67	73	15,0	40-52	5

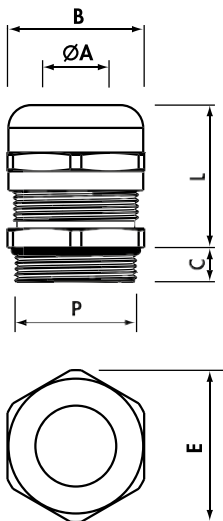

### Mit erweitertem Klemmbereich

Ausführung: METRISCH M 1,5 CEI EN 60423 CEI EN 62444



Typ vernickeltes Messing	P	Bohrungs- durchmesser Ø (mm)	Ø A min-max (mm)	B SW (mm)	E (mm)	C (mm)	L min-max (mm)	VPE
2940.M12N	M12x1,5	12,2	5 - 8	17	19	6,5	17-23	100
2940.M16N	M16x1,5	16,2	7 -12	22	25	7,0	20-26	50
2940.M20N	M20x1,5	20,5	10 -16	29	32	10,0	24-30	50
2940.M25N	M25x1,5	25,4	13 -21	36	39	11,0	27-34	25
2940.M32N	M32x1,5	32,5	18 -25	40	43	12,0	30-37	25
2940.M40N	M40x1,5	40,5	25 -32	50	54	13,0	38-48	10
2940.M50N	M50x1,5	50,5	30 -38	57	61	13,0	39-48	5
2940E.M50N	M50x1,5	50,5	35 -45	67	73	13,0	40-52	5



# KABELVERSCHRAUBUNGEN MAXIBRASS

# 2900

Vernickeltes Messing

**MAXI**brass®

Mit Reduzierung des Klemmbereiches

Ausführung: METRISCH M 1,5 CEI EN 60423 CEI EN 62444

Typ vernickeltes Messing	P	Bohrungs- durchmesser Ø (mm)	Ø A min-max (mm)	B SW (mm)	E (mm)	C (mm)	L min-max (mm)	VPE
2910.M12N	M12x1,5	12,2	1 - 5	16	18	6,5	16-20	100
2910.M16N	M16x1,5	16,2	2,5- 7	20	23	7,0	20-25	100
2910.M20N	M20x1,5	20,5	5 -10	24	27	8,0	20-27	50
2910.M25N	M25x1,5	25,4	6 -13	29	32	8,0	24-30	50
2910.M32N	M32x1,5	32,5	7 -14	36	39	9,0	27-34	25
2910.M40N	M40x1,5	40,5	13 -23	45	50	9,0	34-42	10
2910.M50N	M50x1,5	50,5	20 -29	54	60	10,0	35-43	8
2910.M63N	M63x1,5	64,0	27 -39	67	73	15,0	40-52	5

Mit langem Gewinde

Ausführung: METRISCH M 1,5 CEI EN 60423 CEI EN 62444

Typ vernickeltes Messing	P	Bohrungs- durchmesser Ø (mm)	Ø A min-max (mm)	B SW (mm)	E (mm)	C (mm)	L min-max (mm)	VPE
2901.M12N	M12x1,5	12,2	3 - 7	16	18	12	16-20	100
2901.M16N	M16x1,5	16,2	4,5-10	20	23	12	20-25	100
2901.M20N	M20x1,5	20,5	7 -13	24	27	12	20-27	50
2901.M25N	M25x1,5	25,4	10 -17	29	32	12	24-30	50
2901.M32N	M32x1,5	32,5	11 -21	36	39	15	27-34	25
2901.M40N	M40x1,5	40,5	19 -28	45	50	15	34-42	10
2901.M50N	M50x1,5	50,5	26 -35	54	60	15	35-43	8

Mit langem Gewinde und mit Reduzierung des Klemmbereiches

Ausführung: METRISCH M 1,5 CEI EN 60423 CEI EN 62444

Typ vernickeltes Messing	P	Bohrungs- durchmesser Ø (mm)	Ø A min-max (mm)	B SW (mm)	E (mm)	C (mm)	L min-max (mm)	VPE
2911.M12N	M12x1,5	12,2	1 - 5	16	18	12	16-20	100
2911.M16N	M16x1,5	16,2	2,5- 7	20	23	12	20-25	100
2911.M20N	M20x1,5	20,5	5 -10	24	27	12	20-27	50
2911.M25N	M25x1,5	25,4	6 -13	29	32	12	24-30	50
2911.M32N	M32x1,5	32,5	7 -14	36	39	15	27-34	25
2911.M40N	M40x1,5	40,5	13 -23	45	50	15	34-42	10
2911.M50N	M50x1,5	50,5	20 -29	54	60	15	35-43	8



Material: vernickeltes MESSING  
 Dichtung: NEOPREN®  
 Klemmring: POLYAMID PA.6.6  
 O-Ring: aus NITRIL 70 sh A  
 (eingeschlossen, bereits montiert)  
 Schutzgrad: IP 68  
 Einsatztemperatur:  
 von -40°C bis +100°C (statisch)  
 von -25°C bis +100°C (dynamisch)

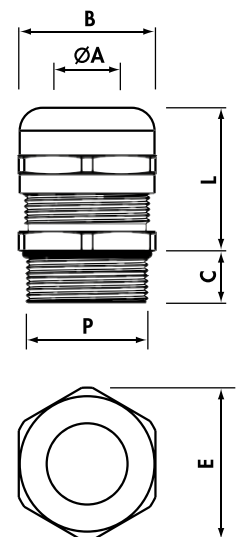



Material: vernickeltes MESSING  
 Dichtung: NEOPREN®  
 Klemmring: POLYAMID PA6.6  
 O-Ring: aus NITRIL 70 sh A  
 (eingeschlossen, bereits montiert)  
 Schutzgrad: IP 68  
 Einsatztemperatur:  
 von -40°C bis +100°C (statisch)  
 von -25°C bis +100°C (dynamisch)

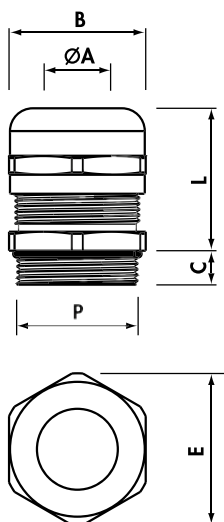

MAXIbrass®

Standard

Ausführung: Pg DIN 40 430

Typ vernickeltes Messing	P	Bohrungs- durchmesser Ø (mm)	Ø A min-max (mm)	B SW (mm)	E (mm)	C (mm)	L min-max (mm)	VPE
2900.07N	Pg 7	12,7	3 - 7	16	18	5,0	16-20	100
2900.09N	Pg 9	15,5	4 - 8	17	19	6,0	17-23	100
2900.11N	Pg11	18,8	4,5-10	20	23	6,0	20-25	100
2900.13N	Pg13,5	20,5	5 -12	22	25	6,5	20-26	50
2900.16N	Pg16	22,6	7 -13	24	27	6,5	20-27	50
2900.21N	Pg21	28,5	10 -17	30	33	7,0	24-30	50
2900.29N	Pg29	37,2	17 -25	40	43	8,0	30-37	25
2900.36N	Pg36	47,2	20 -32	50	54	8,0	38-48	10
2900.42N	Pg42	54,2	28 -38	57	63	10,0	39-48	5
2900.48N	Pg48	60,0	34 -45	67	73	15,0	40-52	5

Mit Reduzierung des Klemmbereiches

Ausführung: Pg DIN 40 430

Typ vernickeltes Messing	P	Bohrungs- durchmesser Ø (mm)	Ø A min-max (mm)	B SW (mm)	E (mm)	C (mm)	L min-max (mm)	VPE
2910.07N	Pg 7	12,7	1 - 5	16	18	5,0	16-20	100
2910.09N	Pg 9	15,5	2 - 6	17	19	6,0	17-23	100
2910.11N	Pg11	18,8	2,5- 7	20	23	6,0	20-25	100
2910.13N	Pg13,5	20,5	4 -10	22	25	6,5	20-26	50
2910.16N	Pg16	22,6	5 -10	24	27	6,5	20-27	50
2910.21N	Pg21	28,5	6 -13	30	33	7,0	24-30	50
2910.29N	Pg29	37,2	11 -20	40	43	8,0	30-37	25
2910.36N	Pg36	47,2	18 -26	50	54	8,0	38-48	10
2910.42N	Pg42	54,2	24 -31	57	63	10,0	39-48	5
2910.48N	Pg48	60,0	27 -39	67	73	15,0	40-52	5

Mit langem Gewinde

Ausführung: Pg DIN 40 430

Typ vernickeltes Messing	P	Bohrungs- durchmesser Ø (mm)	Ø A min-max (mm)	B SW (mm)	E (mm)	C (mm)	L min-max (mm)	VPE
2901.07N	Pg 7	12,7	3 - 7	16	18	12	16-20	100
2901.09N	Pg 9	15,5	4 - 8	17	19	12	17-23	100
2901.11N	Pg11	18,8	4,5-10	20	23	12	20-25	100
2901.13N	Pg13,5	20,5	5 -12	22	25	12	20-26	50
2901.16N	Pg16	22,6	7 -13	24	27	12	20-27	50
2901.21N	Pg21	28,5	10 -17	30	33	12	24-30	50
2901.29N	Pg29	37,2	17 -25	40	43	15	30-37	25
2901.36N	Pg36	47,2	20 -32	50	54	15	38-48	10
2901.42N	Pg42	54,2	28 -38	57	63	15	39-48	5

Mit langem Gewinde und mit Reduzierung des Klemmbereiches

Ausführung: Pg DIN 40 430

Typ vernickeltes Messing	P	Bohrungs- durchmesser Ø (mm)	Ø A min-max (mm)	B SW (mm)	E (mm)	C (mm)	L min-max (mm)	VPE
2911.07N	Pg 7	12,7	1 - 5	16	18	12	16-20	100
2911.09N	Pg 9	15,5	2 - 6	17	19	12	17-23	100
2911.11N	Pg11	18,8	2,5- 7	20	23	12	20-25	100
2911.13N	Pg13,5	20,5	4 -10	22	25	12	20-26	50
2911.16N	Pg16	22,6	5 -10	24	27	12	20-27	100
2911.21N	Pg21	28,5	6 -13	30	33	12	24-30	50
2911.29N	Pg29	37,2	11 -20	40	43	15	30-37	25
2911.36N	Pg36	47,2	18 -26	50	54	15	38-48	10
2911.42N	Pg42	54,2	24 -31	57	63	15	39-48	5

# KABELVERSCHRAUBUNGEN MAXIBRASS MIT BLINDSCHEIBE

## 2900DP

Vernickeltes Messing

Komplett mit Staubdichtscheibe

Ausführung: METRISCH M 1,5 CEI EN 60423 CEI EN 62444

Typ vernickeltes Messing	P	Bohrungs- durchmesser Ø (mm)	Ø A min-max (mm)	B SW (mm)	E (mm)	C (mm)	L min-max (mm)	VPE
2900DP.M12N	M12x1,5	12,2	3 - 7	16	18	6,5	16-20	100
2900DP.M16N	M16x1,5	16,2	4,5-10	20	23	7,0	20-25	100
2900DP.M20N	M20x1,5	20,5	7 -13	24	27	8,0	20-27	50
2900DP.M25N	M25x1,5	25,4	10 -17	29	32	8,0	24-30	50
2900DP.M32N	M32x1,5	32,5	11 -21	36	39	9,0	27-34	25
2900DP.M40N	M40x1,5	40,5	19 -28	45	50	9,0	34-42	10
2900DP.M50N	M50x1,5	50,5	26 -35	54	60	10,0	35-43	8
2900DP.M63N	M63x1,5	64,0	34 -45	67	73	15,0	40-52	5

Ausführung: Pg DIN 40 430

Typ vernickeltes Messing	P	Bohrungs- durchmesser Ø (mm)	Ø A min-max (mm)	B SW (mm)	E (mm)	C (mm)	L min-max (mm)	VPE
2900DP.07N	Pg 7	12,7	3 - 7	16	18	5,0	16-20	100
2900DP.09N	Pg 9	15,5	4 - 8	17	19	6,0	17-23	100
2900DP.11N	Pg11	18,8	4,5-10	20	23	6,0	20-25	100
2900DP.13N	Pg13,5	20,5	5 -12	22	25	6,5	20-26	50
2900DP.16N	Pg16	22,6	7 -13	24	27	6,5	20-27	50
2900DP.21N	Pg21	28,5	10 -17	30	33	7,0	24-30	50
2900DP.29N	Pg29	37,2	17 -25	40	43	8,0	30-37	25
2900DP.36N	Pg36	47,2	20 -32	50	54	8,0	38-48	10
2900DP.42N	Pg42	54,2	28 -38	57	63	10,0	39-48	5
2900DP.48N	Pg48	60,0	34 -45	67	73	15,0	40-52	5



Material: vernickeltes MESSING  
 Dichtung: NEOPREN®  
 Klemmring: POLYAMID PA6.6  
 O-Ring: aus NITRIL 70 sh A  
 (eingeschlossen, bereits montiert)  
 Schutzgrad: IP 68  
 Einsatztemperatur:  
 von -40°C bis +100°C (statisch)  
 von -25°C bis +100°C (dynamisch)  
 Staubdichtscheibe:  
 2 mm dicker PE-Schaum

# KABELVERSCHRAUBUNGEN MIT SCHLAUCHSTUTZEN

## 20Q20

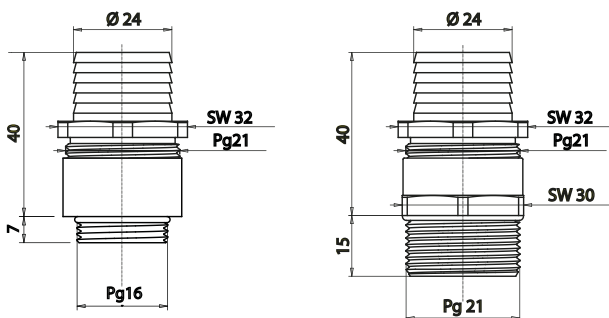

Kabelverschraubungen mit Schlauchstutzen bieten vielseitige Einsatzmöglichkeiten wie z.B. am INDUSI, an Gleisanschlusskästen, an Signalfügelkupplungen und in Schaltschränken. Es stehen 2 Ausführungen mit hochwertigen Dichtungen zur Verfügung.

Das Anschlussgewinde ist in PG 21 bzw. PG 16 lieferbar.

Typ **20Q201634N/1** Kabelverschraubung mit Schlauchstutzen PG16 mit O-Ring  
**DB SAP Nummer:** 1113762

Typ **20Q202134N** Kabelverschraubung mit Schlauchstutzen PG21 mit O-Ring  
**DB SAP Nummer:** 1113763

Gegenmuttern aus Messing siehe Seite 128



# 7900 7900A



Material: NICHTROSTENDER Stahl  
303/316L (V2A/V4A)  
Dichtung: NEOPREN®  
Klemmring: POLYAMID PA6.6  
O-Ring: aus NITRIL 70 sh A  
(eingeschlossen, bereits montiert)  
Schutzgrad: IP 68  
Einsatztemperatur:  
von -40°C bis +100°C (statisch)  
von -25°C bis +100°C (dynamisch)

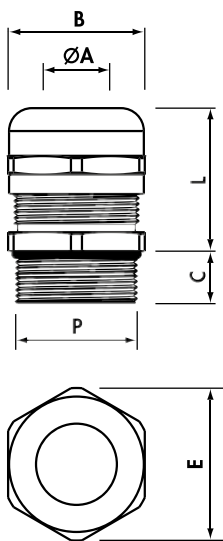

## KABELVERSCHRAUBUNGEN MAXIINOX

Nichtrostender Stahl AISI 303 (V2A) (X8 CrNiS 18-9)  
Nichtrostender Stahl AISI 316L (V4A) (X2 CrNiMo 17-12-2)

**MAXIinox**

### Nichtrostender Stahl AISI 303

Ausführung: METRISCH M 1,5 CEI EN 60423 CEI EN 62444

Typ Nichtrostender Stahl AISI 303 (V2A)	P	Bohrungs- durchmesser Ø (mm)	Ø A min-max (mm)	B SW (mm)	E (mm)	C (mm)	L min-max (mm)	VPE
7900.M12	M12x1,5	12,2	3 - 7	16	18	6,5	16-20	30
7900.M16	M16x1,5	16,2	4,5-10	20	23	7,0	20-25	30
7900.M20	M20x1,5	20,5	7 -13	24	27	8,0	20-27	25
7900.M25	M25x1,5	25,4	10 -17	29	32	8,0	24-30	20
7900.M32	M32x1,5	32,5	11 -21	36	40	9,0	27-34	15
7900.M40	M40x1,5	40,5	19 -28	45	50	9,0	34-42	15
7900.M50	M50x1,5	50,5	26 -35	54	60	10,0	35-43	10
7900.M63	M63x1,5	64,0	34 -45	67	74	15,0	40-52	5

### Nichtrostender Stahl AISI 316L

Ausführung: METRISCH M 1,5 CEI EN 60423 CEI EN 62444

Typ Nichtrostender Stahl AISI 316 (V4A)	P	Bohrungs- durchmesser Ø (mm)	Ø A min-max (mm)	B SW (mm)	E (mm)	C (mm)	L min-max (mm)	VPE
7900A.M12	M12x1,5	12,2	3 - 7	16	18	6,5	16-20	20
7900A.M16	M16x1,5	16,2	4,5-10	20	23	7,0	20-25	20
7900A.M20	M20x1,5	20,5	7 -13	24	27	8,0	20-27	20
7900A.M25	M25x1,5	25,4	10 -17	29	32	8,0	24-30	15
7900A.M32	M32x1,5	32,5	11 -21	36	40	9,0	27-34	12
7900A.M40	M40x1,5	40,5	19 -28	45	50	9,0	34-42	10
7900A.M50	M50x1,5	50,5	26 -35	54	60	10,0	35-43	7
7900A.M63	M63x1,5	64,0	34 -45	67	74	15,0	40-52	5

# KABELVERSCHRAUBUNGEN MAXIINOX

Nichtrostender Stahl AISI 303 (V2A) (X8 CrNiS 18-9)  
Nichtrostender Stahl AISI 316L (V4A) (X2 CrNiMo 17-12-2)

## MAXIinox

# 7900 7900A



### Nichtrostender Stahl AISI 303

Ausführung: Pg DIN 40 430

Typ Nichtrostender Stahl AISI 303 (V2A)	P	Bohrungs- durchmesser Ø (mm)	Ø A min-max (mm)	B SW (mm)	E (mm)	C (mm)	L min-max (mm)	VPE
7900.07	Pg 7	12,7	3 - 7	16	18	5,0	16-20	30
7900.09	Pg 9	15,5	4 - 8	17	19	6,0	17-23	30
7900.11	Pg11	18,8	4,5-10	20	23	6,0	20-25	30
7900.13	Pg13,5	20,5	5 - 12	22	25	6,5	20-26	30
7900.16	Pg16	22,6	7 - 13	24	27	6,5	20-27	30
7900.21	Pg21	28,5	10 - 17	30	33	7,0	24-30	20
7900.29	Pg29	37,2	17 - 25	40	45	8,0	30-37	15
7900.36	Pg36	47,2	20 - 32	50	55	8,0	38-48	10
7900.42	Pg42	54,2	28 - 38	57	63	10,0	36-46	5
7900.48	Pg48	60,0	34 - 45	67	74	15,0	40-52	5

Material: NICHTROSTENDER Stahl  
303/316L (V2A/V4A)  
Dichtung: NEOPREN®  
Klemmring: POLYAMID PA6.6  
O-Ring: aus NITRIL 70 sh A  
(eingeschlossen, bereits montiert)  
Schutzgrad: IP 68  
Einsatztemperatur:  
von -40°C bis +100°C (statisch)  
von -25°C bis +100°C (dynamisch)

### Nichtrostender Stahl AISI 316L

Ausführung: Pg DIN 40 430

Typ Nichtrostender Stahl AISI 316 (V4A)	P	Bohrungs- durchmesser Ø (mm)	Ø A min-max (mm)	B SW (mm)	E (mm)	C (mm)	L min-max (mm)	VPE
7900A.07	Pg 7	12,7	3 - 7	16	18	5,0	16-20	20
7900A.09	Pg 9	15,5	4 - 8	17	19	6,0	17-23	20
7900A.11	Pg11	18,8	4,5-10	20	23	6,0	20-25	20
7900A.13	Pg13,5	20,5	5 - 12	22	25	6,5	20-26	20
7900A.16	Pg16	22,6	7 - 13	24	27	6,5	20-27	20
7900A.21	Pg21	28,5	10 - 17	30	33	7,0	24-30	15
7900A.29	Pg29	37,2	17 - 25	40	45	8,0	30-37	10
7900A.36	Pg36	47,2	20 - 32	50	55	8,0	38-48	7
7900A.42	Pg42	54,2	28 - 38	57	63	10,0	36-46	5
7900A.48	Pg48	60,0	34 - 45	67	74	15,0	40-52	5

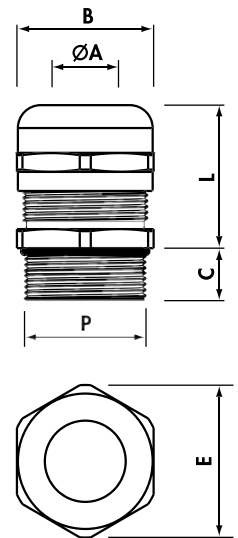

# 5900



## KABELVERSCHRAUBUNGEN MAXIBRASS ATEX UND UKEX

Vernickeltes Messing



Zulassung Nr. IMQ 10 ATEX 028 X  
Zulassung Nr. EMA 21 UKEX 0084 X

Schutztyp: Ex eb IIC Gb/Ex tb IIIC Db  
Norm: EN 60079-0  
EN 60079-7  
EN 60079-7/A1; EN 60079-31  
Zone: 1 und 2, 21 und 22

**MAXIbrass®**



Material: vernickeltes MESSING  
Dichtung: NEOPREN®  
Klemmring: POLYAMID PA.6.6  
O-Ring: aus NITRIL 70 sh A  
(eingeschlossen, bereits montiert)  
Einsatztemperatur: -25°C bis +75°C (dynamisch)  
Schutzgrad: IP 65

Die entsprechende Zertifizierung ist gültig mit und ohne den Sicherungsmuttern der Serie 2033.

Ausführung: METRISCH M 1,5 CEI EN 60423 CEI EN 62444

Typ vernickeltes Messing	P	Bohrungs-durchmesser Ø (mm)	Ø A min-max (mm)	B SW (mm)	E (mm)	C (mm)	L min-max (mm)	VPE
5900.M12N	M12x1,5	12,2	3 - 6,5	16	18	6,5	16-20	100
5900.M16N	M16x1,5	16,2	6,5 - 10	20	23	7,0	20-25	100
5900.M20N	M20x1,5	20,5	10 - 13	24	27	8,0	20-27	50
5900.M25N	M25x1,5	25,4	11 - 17	29	32	8,0	24-30	50
5900.M32N	M32x1,5	32,5	14 - 21	36	39	9,0	27-34	25
5900.M40N	M40x1,5	40,5	21 - 27	45	50	9,0	34-42	10
5900.M50N	M50x1,5	50,5	26 - 35	54	60	10,0	35-43	8
5900.M63N	M63x1,5	64,0	35 - 42	67	73	15,0	40-52	5

Mit langem Gewinde

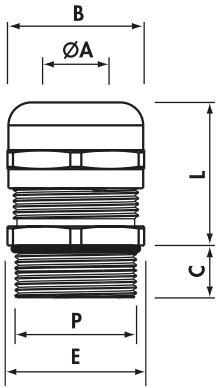

Typ vernickeltes Messing	P	Bohrungs-durchmesser Ø (mm)	Ø A min-max (mm)	B SW (mm)	E (mm)	C (mm)	L min-max (mm)	VPE
5901.M12N	M12x1,5	12,2	3 - 6,5	16	18	12	16-20	100
5901.M16N	M16x1,5	16,2	6,5 - 10	20	23	12	20-25	100
5901.M20N	M20x1,5	20,5	10 - 13	24	27	12	20-27	50
5901.M25N	M25x1,5	25,4	11 - 17	29	32	12	24-30	50
5901.M32N	M32x1,5	32,5	14 - 21	36	39	12	27-34	25
5901.M40N	M40x1,5	40,5	21 - 27	45	50	12	34-42	10
5901.M50N	M50x1,5	50,5	26 - 35	54	60	12	35-43	8

# 20M3

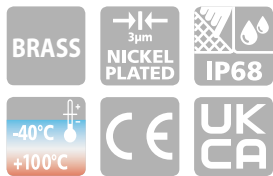

Material: vernickeltes MESSING für Kabel mit Schirmung, mit Innenliegender Zugentlastung nach EN 50262 Ausf. A, Lamellen-Einsatz aus PA 6, Dichtring Chloroprene (CR) mit O-Ring (NBR) am Anschlussgewinde, wasserdicht, Schutzgrad: IP 68, 5 bar Einsatztemperatur: von -40°C bis +100°C (statisch) von -25°C bis +100°C (dynamisch)

## EMV-SICHERE KABELVERSCHRAUBUNGEN

Vernickeltes Messing

Ausführung: METRISCH M 1,5 CEI EN 60423 CEI EN 62444

Typ vernickeltes Messing	P	Bohrungs-durchmesser Ø (mm)	Ø A min-max (mm)	B SW (mm)	C (mm)	L max (mm)	VPE
20M3M1261N	M12x1,5	12,2	3 - 6,5	14	5,0	22,0	100
20M3M1661N	M16x1,5	16,2	5,5 - 10	17	5,5	24,5	100
20M3M2061N	M20x1,5	20,5	8 - 13	22	6,0	27,0	50
20M3M2561N	M25x1,5	25,4	11 - 18	30	7,0	31,0	25
20M3M3261N	M32x1,5	32,5	15 - 21	34	8,0	33,0	10
20M3M4061N	M40x1,5	40,5	19 - 27	44	8,0	40,0	10
20M3M5061N	M50x1,5	50,5	26 - 35	55	9,0	48,0	5
20M3M6361N	M63x1,5	64,0	39 - 48	66	10,0	50,0	5

Die CEMBRE - EMV-Kabelverschraubungen und Gegenmutter wurden entwickelt, um bei elektrischen oder elektronischen Anlagen den Kabelschirm mit der metallischen Abschirmung optimal zu verbinden. Entsprechend den technischen Lösungen der EMV-Problematik, stellen Kabelverschraubungen ein wichtiges Bindeglied zwischen Metallteilen und der Kabelschirmung dar. Hier stellt die Kabelverschraubung nicht nur einen geringen Übergangswiderstand und eine großflächige Verbindung des Kabelschirmes mit dem Metallgehäuse sicher, sie ist auch für eine sichere Abdichtung entsprechend den Schutzgraden und eine hohe Zugentlastung an der Leitung verantwortlich. Entsprechende Gegenmutter mit Zähnen für optimalen elektrischen Kontakt und Schutz vor Lösen siehe Seite 129.



# KABELVERSCHRAUBUNGEN

Vernickeltes Messing

2003  
2002  
2001

Ausführung: METRISCH M 1,5 CEI EN 60423 CEI EN 62444

Typ vernickeltes Messing	P	Bohrungs- durchmesser Ø (mm)	Ø A min-max (mm)	B1 SW Kopf (mm)	B2 SW Körper (mm)	C (mm)	L min-max (mm)	VPE
2003M1221N	M12x1,5	12,2	4 - 6	13	14	5	13-16	100
2003M1621N	M16x1,5	16,2	8 -10	15	18	5	14-17	100
2003M2021N	M20x1,5	20,5	10 -12	20	22	6	16-19	50
2003M2521N	M25x1,5	25,4	17 -19	28	30	7	19-23	50
2003M3221N	M32x1,5	32,5	26 -28	37	39	8	21-25	50
2003M4021N	M40x1,5	40,5	33 -35	47	50	8	24-30	20
2003M5021N	M50x1,5	50,5	39 -41	54	57	9	28-34	5
2003M6321N	M63x1,5	64,0	43 -45	60	66/68	10	30-36	5

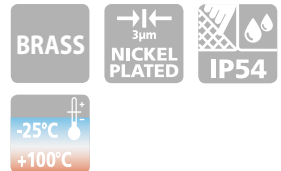

Ausführung: Pg DIN 40 430 - Abmessungen nach DIN 46 320

Typ vernickeltes Messing	P	Bohrungs- durchmesser Ø (mm)	Ø A min-max (mm)	B1 SW Kopf (mm)	B2 SW Körper (mm)	C (mm)	L min-max (mm)	VPE
200200721N	Pg 7	12,7	5 - 7	13	14	5	13-16	100
200200921N	Pg 9	15,5	8 -10	15	17	6	14-17	100
200201121N	Pg11	18,8	8 -10	18	20	6	14-18	50
200201321N	Pg13,5	20,5	10 -12	20	22	6,5	16-19	50
200201621N	Pg16	22,6	12 -14	22	24	6,5	17-20	50
200202121N	Pg21	28,5	17 -19	28	30	7	19-23	50
200202921N	Pg29	37,2	26 -28	37	40	8	21-25	15
200203621N*	Pg36	47,2	33 -35	47	50	9	24-30	10
200204221N	Pg42	54,2	39 -41	54	57	10	28-34	10
200204821N*	Pg48	60,0	43 -45	60	64	10	36-45	10

\* Dichtung Zwiebel förmig

Material: vernickeltes MESSING  
Dichtung: Gummi 55sh A  
Schutzgrad: IP 54  
Einsatztemperatur:  
von -25°C bis +100°C (dynamisch)

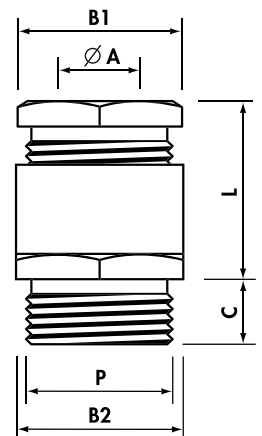

Ausführung: GAS ISO 228/1

Typ vernickeltes Messing	P	Bohrungs- durchmesser Ø (mm)	Ø A min-max (mm)	B1 SW Kopf (mm)	B2 SW Körper (mm)	C (mm)	L min-max (mm)	VPE
200101441N	G1/4"	13,5	5,5 - 7	13	15	6,5	14-17	100
207101441N	G1/4"	13,5	5,5 - 7	13	15**	6,5	14-17	100
200103841N	G3/8"	17,0	6,5 - 8,5	17	19	7,5	15-19	100
200101241N	G1/2"	21,5	8 -11	21	23	8	17-23	100
200105841N	G5/8"	23,5	11 -14	23	25	8,5	20-24	50
200103441N	G3/4"	27,0	14,5-17,5	27	29	9	20-26	50
200110041N	G1"	34,0	18 -22	34	36	10	23-28	25
200111841N	G1"1/8	38,0	21 -26	38	40	10,5	23-28	25
200111441N	G1"1/4	42,0	28 -32	42	45	11,5	25-31	20
200111241N	G1"1/2	48,0	32 -36	48	50	11,5	28-35	10
200120041N	G2"	60,0	38 -42	60	64	13,5	31-37	10
• 200121221N*	G2"1/2	76,0	44 -57	80	80	20	32-37	5
• 200130021N	G3"	89,0	67 -69	95	95	20	42-52	5

• Dichtung aus CHLOROPREN

\* Dichtung Zylindrisch

\*\* Zylindrischen Körper ohne Sechskantschlüssel

Dichtung: PVC 50 sh A

1143  
1142  
1141

## GEGENMUTTERN MIT ANSATZ

Polyamid PA6.6



Ausführung: METRISCH M 1,5 CEI EN 60423



Material: POLYAMID PA6.6  
selbstverlöschend Klasse V2 (UL94)  
Einsatztemperatur:  
von -40°C bis +100°C (statisch)  
von -20°C bis +90°C (dynamisch)  
Farbe: Hellgrau RAL 7035,  
Schwarz RAL 9005  
oder Grau RAL 7001

Typ Hellgrau	P	Ø A (mm)	B SW (mm)	H (mm)	VPE
1143M12	M12x1,5	18,5	17	5	100
1143M16	M16x1,5	24,0	22	5	100
1143M20	M20x1,5	29,0	27	6	100
1143M25	M25x1,5	35,5	32	6	100
1143M32	M32x1,5	45,0	41	7	50
1143M40	M40x1,5	55,0	50	7	30
1143M50	M50x1,5	65,0	60	8	30
1143M63	M63x1,5	82,0	75	8	15

Lieferbar in - SCHWARZ: "N" nach der Typbezeichnung hinzufügen - GRAU: "G" nach der Typbezeichnung hinzufügen

Ausführung: Pg DIN 40 430 - Abmessungen nach DIN 46 320

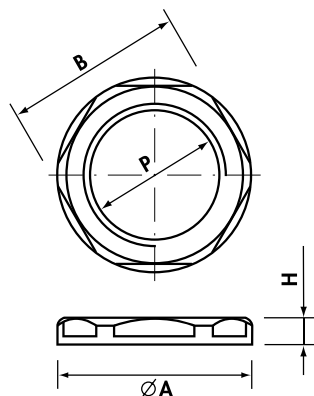

Typ Hellgrau	P	Ø A (mm)	B SW (mm)	H (mm)	VPE
1142007	Pg 7	21	19	5	100
1142009	Pg 9	24	22	5	100
1142011	Pg11	26	24	5	100
1142013	Pg13,5	29	27	6	100
1142016	Pg16	33	30	6	100
1142021	Pg21	39	36	7	50
1142029	Pg29	50	46	7	50
1142036	Pg36	66	60	8	30
1142042	Pg42	73	65	8	25
1142048	Pg48	78	70	8	20

Lieferbar in - SCHWARZ: "N" nach der Typbezeichnung hinzufügen - GRAU: "G" nach der Typbezeichnung hinzufügen

Ausführung: GAS ISO 228/1

Typ Hellgrau	P	Ø A (mm)	B SW (mm)	H (mm)	VPE
1141012	G1/2"	29	27	6	100
1141112	G1"1/2	66	60	8	30
1141200	G2"	78	70	8	20

Lieferbar in SCHWARZ: "N" nach der Typbezeichnung hinzufügen



## GEGENMUTTERN OHNE ANSATZ

Polyamid PA6.6

1112  
1710  
1410



Ausführung: METRISCH M 1,5 CEI EN 60423

Typ Hellgrau	P	B SW (mm)	H (mm)	VPE
1112	M12x1,5	17	5	100
1116	M16x1,5	22	5	100
1120	M20x1,5	27	6	100
1125	M25x1,5	32	6	100
1132	M32x1,5	41	7	50
1140	M40x1,5	50	7	30
1150	M50x1,5	60	8	30
1163	M63x1,5	75	8	15

Lieferbar in SCHWARZ: "N" nach der Typbezeichnung hinzufügen



Material: POLYAMID PA6.6  
selbstverlöschend Klasse V2 (UL94)  
Einsatztemperatur:  
von -40°C bis +100°C (statisch)  
von -20°C bis +90°C (dynamisch)  
Farbe: Hellgrau RAL 7035  
oder Schwarz RAL 9005

Ausführung: Pg DIN 40 430 - Abmessungen nach DIN 46 320

Typ Hellgrau	P	B SW (mm)	H (mm)	VPE
1719E17*	Pg 7	17	5	100
1719	Pg 7	19	5	100
1710	Pg 9	22	5	100
1711	Pg11	24	5	100
1712	Pg13,5	27	6	100
1713	Pg16	30	6	100
Δ1714E34*	Pg21	34	7	100
1714	Pg21	36	7	100
1715	Pg29	46	7,5	25

Lieferbar in SCHWARZ: "N" nach der Typbezeichnung hinzufügen

Δ Lieferbar nur HELLGRAU

\* Sonderausführung; Schlüsselweite nicht nach Norm

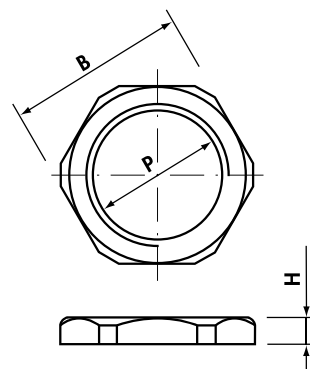

Ausführung: GAS ISO 228/1

Typ Hellgrau	P	B SW (mm)	H (mm)	VPE
1410	G1/4"	19	5	100
1411	G3/8"	23	6	100
1412	G1/2"	27	6	100
1414	G3/4"	34	7	100
1415	G1"	40	7	50

Lieferbar in SCHWARZ: "N" nach der Typbezeichnung hinzufügen

2033  
2032  
2031



## GEGENMUTTERN AUS MESSING

Vernickeltes Messing

Ausführung: METRISCH M 1,5 CEI EN 60423

Typ vernickeltes Messing	P	B SW (mm)	H (mm)	VPE
2033M12N	M12x1,5	16	2,8	100
2033M16N	M16x1,5	19	2,8	100
2033M20N	M20x1,5	24	3,0	100
2033M25N	M25x1,5	30	4,0	50
2033M32N	M32x1,5	36	4,0	25
2033M40N	M40x1,5	45	5,0	10
2033M50N	M50x1,5	60	5,0	10
2033M63N	M63x1,5	70	5,5	5

Ausführung: Pg DIN 40 430 - Abmessungen nach DIN 46 320

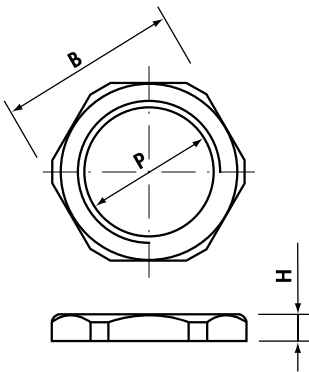

Typ vernickeltes Messing	P	B SW (mm)	H (mm)	VPE
2032007N	Pg 7	16*	2,8	100
2032009N	Pg 9	18	2,8	100
2032011N	Pg11	21	3,0	100
2032013N	Pg13,5	23	3,0	100
2032016N	Pg16	26	3,0	100
2032021N	Pg21	32	3,5	100
2032029N	Pg29	41	4,0	50
2032036N	Pg36	51	5,0	10
2032042N	Pg42	60	5,0	10
2032048N	Pg48	64	5,5	10

\*Abmessungen nicht nach DIN 46320

Ausführung: GAS ISO 228/1

Typ vernickeltes Messing	P	B SW (mm)	H (mm)	VPE
2031014N	G1/4"	16	3,0	100
2031038N	G3/8"	19	3,0	100
2031012N	G1/2"	24	3,5	100
2031058N	G5/8"	26	4,0	50
2031034N	G3/4"	30	4,0	50
2031100N	G1"	37	4,0	25
2031118N	G1"1/8	41	4,5	25
2031114N	G1"1/4	45	4,5	20
2031112N	G1"1/2	52	5,5	20
2031200N	G2"	64	7,0	10
2031212N	G2"1/2	80	7,0	5
2031300N	G3"	95	8,0	5

## SECHSKANTMUTTER AUS MESSING

FÜR POTENZIAL-AUSGLEICH EMV - Vernickeltes Messing

### 20N3



Mit Schneidkanten zur Kontaktierung

Ausführung: METRISCH M 1,5 CEI EN 60423

Typ vernickeltes Messing	P	B SW (mm)	H (mm)	VPE
20N3M12N	M12x1,5	15	3,5	100
20N3M16N	M16x1,5	19	3,5	100
20N3M20N	M20x1,5	24	3,5	100
20N3M25N	M25x1,5	30	4,0	100
20N3M32N	M32x1,5	36	4,0	100
20N3M40N	M40x1,5	46	4,7	50
20N3M50N	M50x1,5	60	5,7	50
20N3M63N	M63x1,5	70	6,7	25

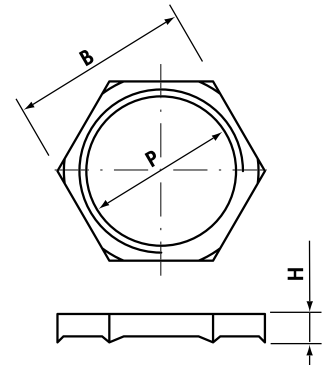

## GEGENMUTTERN FÜR MAXIINOX

Nichtrostender Stahl AISI 303 (V2A) (X8 CrNiS 18-9)  
Nichtrostender Stahl AISI 316L (V4A) (X2 CrNiMo 17-12-2)

### 7032 7033



Ausführung: METRISCH M 1,5 CEI EN 60423

Typ Nichtrostender Stahl AISI 303 (V2A)	Typ Nichtrostender Stahl AISI 316L (V4A)	P	B SW (mm)	H (mm)	AISI 303 VPE	AISI 316L VPE
7033M12	7033AM12	M12x1,5	16	2,8	30	20
7033M16	7033AM16	M16x1,5	20	2,8	30	20
7033M20	7033AM20	M20x1,5	24	3,5	25	20
7033M25	7033AM25	M25x1,5	29	4,0	20	15
7033M32	7033AM32	M32x1,5	36	4,0	15	12
7033M40	7033AM40	M40x1,5	45	5,0	15	10
7033M50	7033AM50	M50x1,5	57	5,0	10	7
7033M63	7033AM63	M63x1,5	70	5,5	8	5

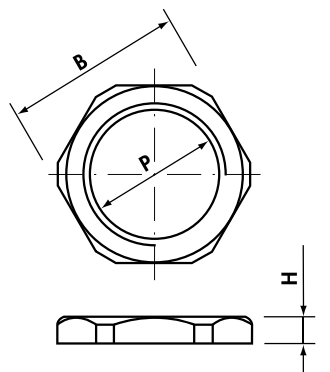

Ausführung: Pg DIN 40 430

Typ Nichtrostender Stahl AISI 303 (V2A)	Typ Nichtrostender Stahl AISI 316L (V4A)	P	B SW (mm)	H (mm)	AISI 303 VPE	AISI 316L VPE
7032007	7032A007	Pg 7	16	2,8	30	20
7032009	7032A009	Pg 9	20	2,8	30	20
7032011	7032A011	Pg11	22	3,0	30	20
7032013	7032A013	Pg13,5	22	3,0	30	20
7032016	7032A016	Pg16	27	3,0	30	20
7032021	7032A021	Pg21	32	3,5	20	15
7032029	7032A029	Pg29	41	4,0	15	10
7032036	7032A036	Pg36	50	5,0	10	7
7032042	7032A042	Pg42	60	5,0	10	5
7032048	7032A048	Pg48	64	5,5	8	5

Für Kabelverschraubungen:

**MAXIblock**<sup>®</sup>  
**MAXIbrass**<sup>®</sup>  
**MAXIinox**



Material: POLYAMID PA6.6  
 selbstverlöschend Klasse V2 (UL 94)  
 Einsatztemperatur:  
 von -40°C bis +100°C (statisch)  
 von -20°C bis +90°C (dynamisch)  
 Farbe: Schwarz RAL 9005

Anwendungsgebiet:  
 Verschließen von Kabelverschraubungen unter Beibehaltung des Schutzgrades IP 68, bei denen der Kabelanschluss später erfolgt

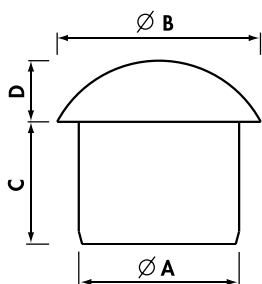

## Dichtungen für Kabelverschraubungen

Typ	Geeignet für				Ø A (mm)	Ø B (mm)	C (mm)	D (mm)	VPE
	MAXIblock <sup>®</sup>		MAXIbrass <sup>®</sup> MAXIinox						
	1900	1940	2900 / 7900	2940					
TCP5	M12R + Pg7R		M12R		4,5	8,5	10,8	4,5	100
TCP10	Pg9R		Pg9R		6,0	12,0	12,0	4,5	100
TCP12	M12 + Pg7		M12 + Pg7		6,8	12,0	12,0	4,5	100
	M16R + Pg11R		M16R + Pg11R						
TCP15	Pg9		Pg9	M12	8,0	11,0	11,5	5,0	100
TCP18	M16 + Pg11		M16 + Pg11		9,5	12,5	13,0	5,0	100
TCP20	M20R		M20R		10,0	15,0	14,0	6,0	100
	Pg13,5 + Pg13,5R		Pg13,5 + Pg13,5R	M16					
	Pg16R		Pg16R						
TCP25	M20 + Pg16	M20	M20 + Pg16		12,5	17,0	15,0	8,0	100
TCP30	M25R + M32R		M25R + M32R		12,5	22,5	18,0	9,0	100
	Pg21R		Pg21R						
TCP35	M25 + Pg21	M25	M25 + Pg21	M20	16,0	19,5	18,0	8,0	100
TCP40	M32		M32	M25	19,0	22,5	19,0	9,0	50
TCP45	M40R + Pg29 + Pg36R	M32	M40R + Pg29	M32	22,0	30,0	20,0	10,0	50
TCP50	M40 + M50R + Pg42R		M40 + M50R		27,5	38,0	25,0	12,0	25
TCP55	Pg36	M40 + M40E	Pg36	M40	31,5	36,5	23,5	12,0	25
TCP60	M50		M50		34,5	40,0	23,5	12,0	25
TCP65	M63R + Pg42 + Pg48R	M50 + M50E	M63R + Pg42	M50	37,5	48,0	26,5	12,0	15
TCP70	M63 + Pg48		M63 + Pg48	M50E	43,0	48,0	26,5	12,0	15

R: Reduzierte Kabeleinführung

## ZUBEHÖR

Neopren® 70 sh A

Für Kabelverschraubungen:

**MAXIblock**<sup>®</sup>  
**MAXIbrass**<sup>®</sup>  
**MAXIinox**

Material: NEOPREN® 70 sh A  
Einsatztemperatur:  
von -40°C bis +130°C  
Schutzgrad: IP 68  
Farbe: Schwarz

Anwendungsgebiet:  
für das gleichzeitige Einführen  
mehrerer Kabel mit nur einer  
Kabelverschraubung



**36A**  
**36C**

### Mehrlochdichtungen

Typ	Geeignet für				Anzahl der Bohrungen	Ø Bohrungen (mm)	VPE
	MAXIblock <sup>®</sup>		MAXIbrass <sup>®</sup> MAXIinox				
	1900	1940	2900 / 7900	2940			
36A3M1623	M16 + Pg11		M16 + Pg11		2	3,0	100
36A3M1624	M16 + Pg11		M16 + Pg11		2	4,0	100
36A3M16322	M16 + Pg11		M16 + Pg11		3	2,2	100
36A3M2025	M20 + Pg13,5		M20 + Pg13,5 + Pg16	M16	2	5,0	100
36A3M2026	M20 + Pg13,5		M20 + Pg13,5 + Pg16	M16	2	6,0	100
36A3M2034	M20 + Pg13,5		M20 + Pg13,5 + Pg16	M16	3	4,0	100
36A3M2035	M20 + Pg13,5		M20 + Pg13,5 + Pg16	M16	3	5,0	100
36A3M20356	M20 + Pg13,5		M20 + Pg13,5 + Pg16	M16	3	5,6	100
36A3M2526	M25		M25 + Pg21	M20	2	6,0	50
36A3M2536	M25		M25 + Pg21	M20	3	6,0	50
36A3M2537	M25		M25 + Pg21	M20	3	7,0	50
36A3M2545	M25		M25 + Pg21	M20	4	5,0	50
36A3M2546	M25		M25 + Pg21	M20	4	6,0	50
36A3M2554	M25		M25 + Pg21	M20	5	4,0	50
36C3M252105	M25		M25 + Pg21	M20	2	5+10,5	50
36A3M3228	M32		M32	M25	2	8,0	50
36A3M3239	M32		M32	M25	3	9,0	50
36A3M32465	M32		M32	M25	4	6,5	50
36A3M3248	M32		M32	M25	4	8,0	50
36A3M4078	M40		M40		7	8,0	100
36A3M40106	M40		M40		10	6,0	100
36A3M5088	M50 + Pg 36	M40 + M40E	M50 + Pg 36	M40	8	8,0	50
36C201629	Pg16	M20	-	-	2	3+9	50



2 Bohrungen

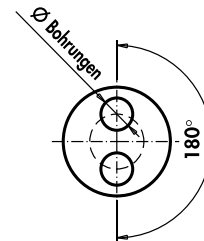

3 Bohrungen

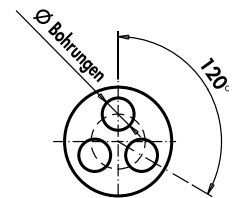

4 Bohrungen

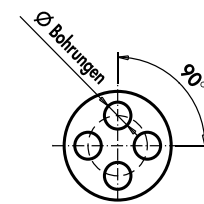

5 Bohrungen

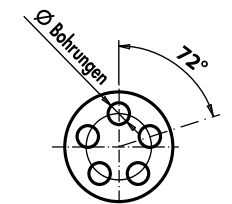

## ZUBEHÖR

Polyamid PA6.6

Material: POLYAMID 6.6  
Einsatztemperatur:  
von -40°C bis +100°C (statisch)  
von -20°C bis +90°C (dynamisch)

Farbe: Hellgrau RAL 7035  
Anwendungsgebiet:  
Verschließen von nicht belegten  
Bohrungen unter Beibehaltung des  
Schutzgrades IP 68



**TGM**

### Dichtungen zum Verschließen von nicht belegten Bohrungen

Typ	Geeignet für Dichtung	Ø A (mm)	L (mm)	VPE
TGM38	36A3M1623	3	10	100
TGM48	36A3M1624 + 36A3M2034 + 36A3M2554	4	8	100
TGM58	36A3M2025	5	8	100
TGM513	36A3M2545	5	13	50
TGM613	36A3M2526 + 36A3M2536 + 36A3M40106	6	13	50
TGM713	36A3M2537	7	13	50
TGM817	36A3M3248 + 36A3M5088 + 36A3M4078	8	17	100

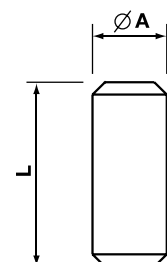

# 1173M 1153M

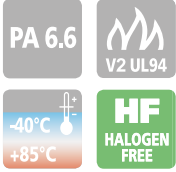

Material: POLYAMID PA6.6  
selbstverlöschend Klasse V2 (UL94)  
Einsatztemperatur:  
von -20°C bis +90°C (dynamisch)  
Farbe: Hellgrau RAL 7035,  
Schwarz RAL 9005

## ZUBEHÖR

Polyamid PA6.6

### Erweiterungen

Ausführung: METRISCH M 1,5 CEI EN 60423

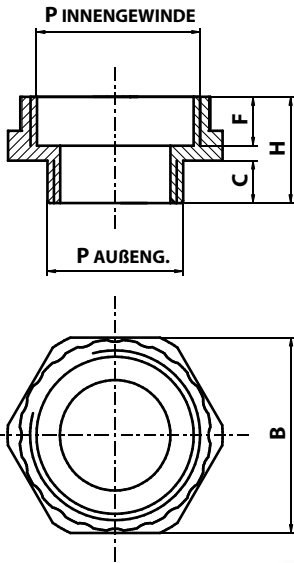

Typ	P Außengewinde	P Innengewinde	B SW (mm)	F (mm)	C (mm)	H (mm)	VPE
1173M1216	M12x1,5	M16x1,5	20,0	10,5	8,0	21,0	100
1173M1620	M16x1,5	M20x1,5	24,0	10,5	8,0	21,0	100
1173M2025	M20x1,5	M25x1,5	29,0	10,0	8,0	21,0	50
1173M2532	M25x1,5	M32x1,5	36,0	11,5	8,0	23,0	50
1173M3240	M32x1,5	M40x1,5	46,0	11,5	10,0	25,0	50

### Reduzierungen

Ausführung: METRISCH M 1,5 CEI EN 60423

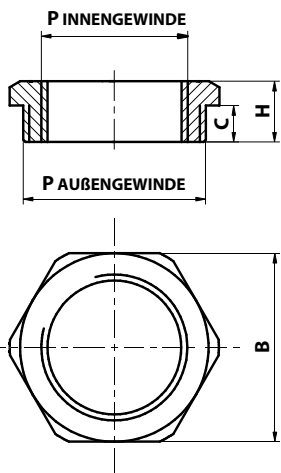

Typ	P Außengewinde	P Innengewinde	B SW (mm)	C (mm)	H (mm)	VPE
1153M1612	M16x1,5	M12x1,5	22,0	8,0	12,0	100
1153M2012	M20x1,5	M12x1,5	24,0	8,0	12,0	100
1153M2016*	M20x1,5	M16x1,5	24,0	8,0	12,0	100
1153M2512	M25x1,5	M12x1,5	29,5	8,0	14,0	100
1153M2516	M25x1,5	M16x1,5	29,0	8,0	14,0	100
1153M2520*	M25x1,5	M20x1,5	29,0	8,0	14,0	100
1153M3216	M32x1,5	M16x1,5	36,0	10,0	16,0	50
1153M3220	M32x1,5	M20x1,5	36,0	10,0	16,0	50
1153M3225*	M32x1,5	M25x1,5	36,0	10,0	16,0	50
1153M4020	M40x1,5	M20x1,5	46,0	10,0	16,0	25
1153M4025	M40x1,5	M25x1,5	46,0	10,0	16,0	25
1153M4032	M40x1,5	M32x1,5	46,0	10,0	16,0	25
1153M5025	M50x1,5	M25x1,5	55,0	12,0	18,0	10
1153M5032	M50x1,5	M32x1,5	55,0	12,0	18,0	10
1153M5040	M50x1,5	M40x1,5	55,0	11,5	17,5	10
1153M6332	M63x1,5	M32x1,5	67,5	12,0	18,0	10
1153M6340	M63x1,5	M40x1,5	67,5	12,0	18,0	10
1153M6350	M63x1,5	M50x1,5	67,5	11,5	17,5	10

\*Lieferbar in SCHWARZ: "N" nach der Typbezeichnung hinzufügen

# ZUBEHÖR

Vernickeltes Messing

2093  
2043  
20A4

## Erweiterungen

Ausführung: METRISCH M 1,5 CEI EN 60423

Typ	P Aussen- gewinde	P Innen- gewinde	Ø A (mm)	C (mm)	H (mm)	VPE
20931216N	M12x1,5	M16x1,5	18	5	15,5	100
20931620N	M16x1,5	M20x1,5	22	5	17,5	100
20932025N	M20x1,5	M25x1,5	27	6	20,0	50
20932532N	M25x1,5	M32x1,5	34	7	22,5	50
20932540N	M25x1,5	M40x1,5	42	7	23,5	50
20933240N	M32x1,5	M40x1,5	42	8	24,5	50
20933250N	M32x1,5	M50x1,5	52	8	27,5	25
20934050N	M40x1,5	M50x1,5	52	8	27,5	25
20935063N	M50x1,5	M63x1,5	66	9	31,0	10



## Reduzierungen

Ausführung: METRISCH M 1,5 CEI EN 60423

Typ	P Aussen- gewinde	P Innen- gewinde	Ø A (mm)	C (mm)	H (mm)	VPE
20431612N	M16x1,5	M12x1,5	18	5	7,5	100
20432012N	M20x1,5	M12x1,5	22	6	9,0	100
20432016N	M20x1,5	M16x1,5	22	6	9,0	100
20432512N	M25x1,5	M12x1,5	27	7	10,0	50
20432516N	M25x1,5	M16x1,5	27	7	10,0	50
20432520N	M25x1,5	M20x1,5	27	7	10,0	100
20433220N	M32x1,5	M20x1,5	34	8	11,0	25
20433225N	M32x1,5	M25x1,5	34	8	11,0	50
20434025N	M40x1,5	M25x1,5	43	8	11,5	25
20434032N	M40x1,5	M32x1,5	43	8	11,5	25
20435032N	M50x1,5	M32x1,5	53	9	12,5	10
20435040N	M50x1,5	M40x1,5	53	9	12,5	25
20436340N	M63x1,5	M40x1,5	66	10	14,0	10
20436350N	M63x1,5	M50x1,5	66	10	14,0	10



Bild 1

## Adapter Metrisch-Pg

Typ	P Aussen- gewinde	P Innen- gewinde	Bild	Ø A (mm)	C (mm)	H (mm)	VPE
20A42011N	M20x1,5	Pg11	1	22	6,5	17,5	100
20A42016N	M20x1,5	Pg16	1	24	6,5	20,0	50
20A42513N	M25x1,5	Pg13,5	2	27	7,0	10,0	50
20A42516N	M25x1,5	Pg16	2	27	7,0	10,0	50
20A43216N	M32x1,5	Pg16	2	36	8,0	11,5	25
20A43221N	M32x1,5	Pg21	2	36	8,0	11,5	25

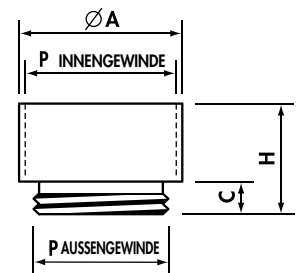

Bild 2

## Adapter Pg-Metrisch

20A40916N	Pg 9	M16x1,5	1	20	6,0	15,0	100
20A41120N	Pg11	M20x1,5	1	22	6,0	16,0	100
20A41320N	Pg13,5	M20x1,5	1	24	6,5	16,5	50
20A41620N	Pg16	M20x1,5	2	24	6,5	9,5	50
20A42120N	Pg21	M20x1,5	2	30	7,0	10,0	100
20A42125N	Pg21	M25x1,5	2	30	7,0	10,0	100
20A42925N	Pg29	M25x1,5	2	39	8,0	11,5	50

# 1800 2042

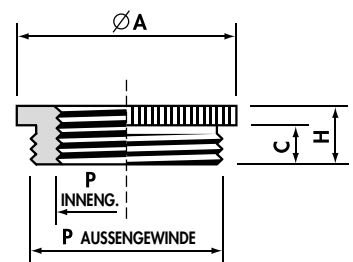
## ZUBEHÖR

Vernickeltes Messing

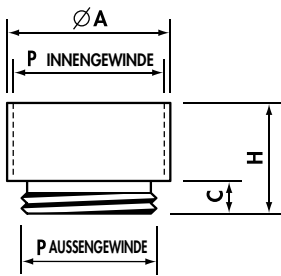

### Erweiterungen

Ausführung: Pg DIN 40 430 - Abmessungen nach DIN 46 320-K

Typ	P Aus- sen- gewinde	P In- nen- gewinde	Ø A (mm)	C (mm)	H (mm)	VPE
180709	Pg 7	Pg 9	17	5,0	15,0	100
180911	Pg 9	Pg11	20	6,0	16,5	100
180913	Pg 9	Pg13,5	22	6,0	17,5	100
181113	Pg11	Pg13,5	22	6,0	17,5	100
181116	Pg11	Pg16	24	6,0	18,5	50
181316	Pg13,5	Pg16	24	6,5	19,0	50
181321	Pg13,5	Pg21	30	6,5	21,0	50
181621	Pg16	Pg21	30	6,5	21,0	25
182129	Pg21	Pg29	39	7,0	23,0	25
182936	Pg29	Pg36	50	8,0	27,5	10
183642	Pg36	Pg42	57	9,0	31,0	10
184248	pg42	pg48	64	10,0	33,0	10

### Reduzierungen

Ausführung: Pg DIN 40 430 - Abmessungen nach DIN 46 320-H

Typ	P Aus- sen- gewinde	P In- nen- gewinde	Ø A (mm)	C (mm)	H (mm)	VPE
20420907N	Pg 9	Pg 7	17	6,0	8,5	100
20421107N	Pg11	Pg 7	20	6,0	8,5	100
20421109N	Pg11	Pg 9	20	6,0	8,5	100
20421307N	Pg13,5	Pg 7	22	6,5	9,0	100
20421309N	Pg13,5	Pg 9	22	6,5	9,0	100
20421311N	Pg13,5	Pg11	22	6,5	9,0	100
20421607N	Pg16	Pg 7	24	6,5	9,5	50
20421609N	Pg16	Pg 9	24	6,5	9,5	100
20421611N	Pg16	Pg11	24	6,5	9,5	100
20421613N	Pg16	Pg13,5	24	6,5	9,5	100
20422111N	Pg21	Pg11	30	7,0	10,0	50
20422113N	Pg21	Pg13,5	30	7,0	10,0	50
20422116N	Pg21	Pg16	30	7,0	10,0	50
20422916N	Pg29	Pg16	39	8,0	11,5	25
20422921N	Pg29	Pg21	39	8,0	11,5	25
20423621N	Pg36	Pg21	50	9,0	12,5	25
20423629N	Pg36	Pg29	50	9,0	12,5	25
20424236N	Pg42	Pg36	57	10,0	14,0	25
20424836N	Pg48	Pg36	64	10,0	14,0	25
20424842N	Pg48	Pg42	64	10,0	14,0	25

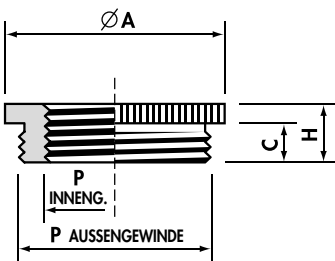





## Scheiben

Typ	Geeignet für	Ø E (mm)	Ø I (mm)	VPE
6010.14	Pg7 + G1/4"	11,0	8,0	1.000
6010.38	Pg9 + G3/8"	14,5	10,0	1.000
6010.11	Pg11 + G3/8"	17,0	12,0	1.000
6010.12	Pg13,5 + G1/2"	18,0	14,0	1.000
6010.58	Pg16 + G5/8"	20,0	15,5	1.000
6010.34	G3/4"	24,0	18,5	500
6010.114	G1"1/4	38,0	33,0	500
6010.21	Pg21 + G3/4"	26,5	20,0	500
6010.01	G1"	30,0	24,5	500
6010.29	Pg29 + G1"1/8	35,0	26,5	500
6010.36	Pg36 + G1"1/2	45,0	38,0	250
6010.42	Pg42	51,0	42,5	250
6010.48	Pg48 + G2"	57,0	48,0	100

Je nach Verfügbarkeit können die Unterlegscheiben vom Typ A oder B sein



Material:  
STAHL UNI 5961/84 - verzinkt

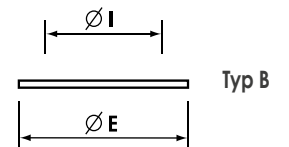
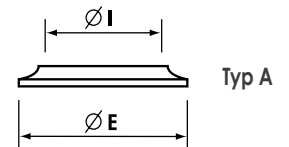

341  
342  
343  
344



## DICHTUNGEN

Polyvinylchlorid 50 sh A

PVC



Material: POLYVINYLCHLORID 50 sh A  
Farbe: Rot

### Zylindrisch

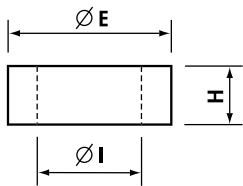

Typ	Geeignet für Kabelverschraubungen IP54 (1700., 2001., 2002., 2003.)	C (mm)	ØE (mm)	ØI (mm)	H (mm)	VPE
3411014	G1/4"	-	10,9	6,7	6,0	100
3411038	G3/8" + M16	-	14,5	8,5	6,0	100
3411012	Pg13,5 + G1/2" + M20	-	18,0	11,0	7,5	100
3412016	Pg16 + G5/8"	-	20,0	14,0	7,5	100
3422016	Pg16 + G5/8"	-	20,0	10,0	7,5	100
3411034	G3/4"	-	23,5	17,5	8,0	100
3411100	G1"	-	29,0	22,0	10	100
3412011	Pg11	-	16,5	10,0	7,0	100
3412021	Pg21 + M25	-	26,0	18,0	8,5	100
3412029	Pg29 + G1"1/8 + M32	-	35,0	26,0	10,0	100

### Mit Membran

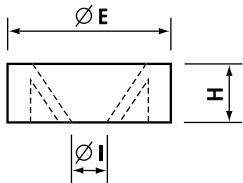

Typ	Geeignet für Kabelverschraubungen IP54 (1700., 2001., 2002., 2003.)	C (mm)	ØE (mm)	ØI (mm)	H (mm)	VPE
3431100	G1"	-	29	15	9,5	100

### Mehrschichtig

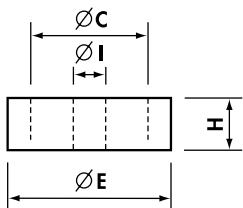

Typ	Geeignet für Kabelverschraubungen IP54 (2001., 2002., 2003.)	C (mm)	ØE (mm)	ØI (mm)	H (mm)	VPE
3441012	G1/2" + Pg13,5 + M20	13	18,5	8	6,5	100
3441034	G3/4"	17	23	12,5	8,5	100

# DICHTUNGEN

Nitrilbutadien NBR

1880  
1890



Material:  
NITRILBUTADIEN NBR SCHWARZ mit mehreren zylindrischen Bereichen

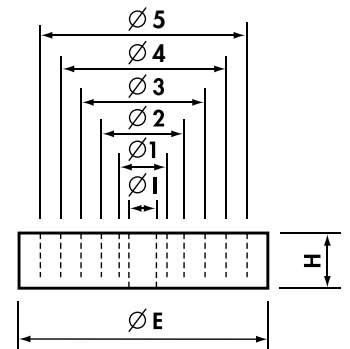

## Zylindrisch

Typ	Geeignet für Kabelverschraubungen IP54 (1700., 2001., 2002., 2003..)	Ø E (mm)	Ø 5 (mm)	Ø 4 (mm)	Ø 3 (mm)	Ø 2 (mm)	Ø 1 (mm)	Ø 1 (mm)	H (mm)	VPE
1880	Pg9 + M16	13,3	-	-	-	10,0	7,5	5,0	5,5	100
1881	Pg11	16,5	-	-	-	12,5	10,0	7,5	6,0	100
1882	Pg13,5 + M20 + G1/2"	18,3	-	-	-	12,5	10,0	7,5	6,0	100
1883	Pg16 + G5/8"	20,4	-	-	15,0	12,5	10,0	7,5	7,0	100
1884	Pg21 + M25	26,0	-	-	19,0	16,0	13,0	10,0	8,0	100
1884A	Pg21 + M25	26,0	-	-	20,5	18,0	15,0	10,5	8,0	25
1885*	Pg29 + M32 + G1"1/8	34,7	-	-	27,0	24,0	21,0	18,0	9,5	50
1886	Pg36 + G1"1/2 + M40	44,7	-	-	33,0	30,0	27,0	24,0	12,0	50
1887*	Pg42 + M50	51,7	-	-	39,0	36,0	33,0	30,0	14,0	25
1888/5	Pg48 + G2" + M63	57,0	45	41	37,0	33,0	29,0	24,0	14,0	25
1888*	Pg48 + G2" + M63	57,0	-	-	45,0	42,0	39,0	36,0	14,0	25

\*Material: GUMMI NR

## O-Ringe

Typ	Geeignet für	Ø E (mm)	Ø I (mm)	Ø H (mm)	VPE
1889	M12	12,81	9,25	1,78	1.000
1890	Pg7 + G1/4"	14,38	10,82	1,78	1.000
1890A	M16 + Pg9 + G3/8"	15,98	12,42	1,78	1.000
1891	Pg11	19,16	15,60	1,78	1.000
1891A	M20	20,73	17,17	1,78	1.000
1892	Pg13,5 + G1/2"	22,33	18,77	1,78	1.000
1892A	Pg16 + G5/8"	23,91	20,35	1,78	1.000
1892B	M25	25,51	21,95	1,78	1.000
1893	Pg21	28,68	25,12	1,78	500
1893A	M32	30,00	26,00	2,00	500
1925.3	G3/4"	30,31	25,07	2,62	500
1894	G1"	35,06	29,82	2,62	500
1895	M40 + Pg29 + G1"1/8	39,84	34,60	2,62	500
1896	G1"1/4	43,01	37,77	2,62	500
1897	Pg36 + G1"1/2	49,36	44,12	2,62	100
1898	Pg42 + G1"3/4	55,71	50,47	2,62	100
1899	Pg48 + G2"	62,06	56,82	2,62	100
1899A	G2"1/2	76,50	69,44	3,53	1
1899B	G3"	92,60	81,92	5,34	1



Material:  
NITRILBUTADIEN NBR 70 sh A

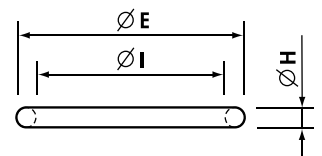

# 357



Material: GUMMI BUTADIEN-  
STYROL SBR 70 sh A  
Einsatztemperatur:  
von -20°C bis +70°C  
Farbe: Hellgrau

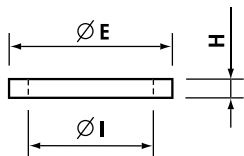

## DICHTUNGEN

Butadien-Styrol SBR 70shA

Typ	Geeignet für	Ø E (mm)	Ø I (mm)	H (mm)	VPE
3572007	Pg7	16,5	11,5	1,0	100
3572011	Pg11	23,0	17,5	1,0	100
35720131	Pg13,5 + M20X1,5 + G1/2"	27,5	20,5	1,4	100
3572013	Pg13,5	30,0	20,5	2,2	100
3572016	Pg16	29,0	23,0	2,0	100
3572021	Pg21	33,5	27,0	3,0	100
3573M16	M16x1,5	20,5	16,3	1,0	100
3573M20	M20X1,5 + Pg13,5 + G1/2"	25,5	20,5	1,0	100
3573M25	M25x1,5	30,5	25,5	1,0	100

# FD



Material: NEOPREN® 80 sh A  
Einsatztemperatur:  
von -25°C bis +100°C  
Farbe: Schwarz

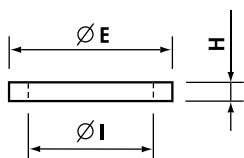

## DICHTUNGEN

Neopren® 80 sh A

Typ	Geeignet für	Ø E (mm)	Ø I (mm)	H (mm)	VPE
FDM12	M12	16,0	10,0	1,2	50
FD7	Pg7 + G1/4"	17,0	11,3	1,2	50
FD9	Pg9 + M16	20,0	13,9	1,2	50
FDM16	M16* + G3/8"	20,0	15,5	1,2	50
FD11	Pg11	23,0	17,1	1,2	50
FDM20	M20	24,0	18,0	1,2	50
FD13,5	Pg13,5 + G1/2"	25,0	19,0	1,2	50
FD16	Pg16 + G5/8"	27,0	21,0	1,2	50
FDM25	M25	31,0	23,0	1,2	20
FD21	Pg21 + G3/4"	34,5	27,0	1,5	25
FDM32	M32 + G1"	36,0	30,0	1,3	20
FD29	Pg29 + G1"1/8"	45,0	35,2	1,5	25
FDM40	M40 + G1"1/4"	46,0	38,0	1,2	20
FD36	Pg36 + G1"1/2"	53,5	45,6	1,2	25
FDM50	M50	55,0	47,5	1,1	10
FD42	Pg42 + G1"3/4"	62,0	52,0	1,1	10
FD48	Pg48 + G2"	68,0	58,0	1,1	10
FDM63	M63	68,0	59,0	1,1	5

\*empfohlen mit Klemmschrauben

## BLINDSTOPFEN

Polyamid PA6

Ausführung: METRISCH M 1,5 CEI EN 60423

Typ Hellgrau	P	Ø A (mm)	C (mm)	VPE
1053M12	M12x1,5	15	6	100
1053M16	M16x1,5	20	6	100
1053M20	M20x1,5	25	7	100
1053M25	M25x1,5	30	7	100
1053M32	M32x1,5	37	9	50
1053M40	M40x1,5	47	9	30
1053M50	M50x1,5	58	10	20
1053M63	M63x1,5	72	12	10

Lieferbar in SCHWARZ: "N" nach der Typbezeichnung hinzufügen

Ausführung: Pg DIN 40 430 - Abmessungen nach DIN 46 320

Typ Hellgrau	P	Ø A (mm)	C (mm)	VPE
1052007	Pg 7	15	6	100
1052009	Pg 9	19	6	100
1052011	Pg11	22	7	100
1052013	Pg13,5	25	7	100
1052016	Pg16	27	7	100
1052021	Pg21	33	9	50
1052029	Pg29	44	9	25
1052036	Pg36	55	10	20
1052042	Pg42	62	10	10
1052048	Pg48	69	12	10

Lieferbar in SCHWARZ: "N" nach der Typbezeichnung hinzufügen

Polystyrol PS

Ausführung: METRISCH M 1,5 CEI EN 60423

Typ Hellgrau	P	Ø A (mm)	C (mm)	VPE
1253M12	M12x1,5	15	6	100
1253M16	M16x1,5	20	6	100
1253M20	M20x1,5	25	7	100
1253M25	M25x1,5	30	7	100
1253M32	M32x1,5	37	9	50
1253M40	M40x1,5	47	9	30
1253M50	M50x1,5	58	10	20
1253M63	M63x1,5	72	12	10

Lieferbar in SCHWARZ: "N" nach der Typbezeichnung hinzufügen

Ausführung: Pg DIN 40 430 - Abmessungen nach DIN 46 320

Typ Hellgrau	P	Ø A (mm)	C (mm)	VPE
1840	Pg 7	15	6	100
1841	Pg 9	19	6	100
1842	Pg11	22	7	100
1843	Pg13,5	25	7	100
1844	Pg16	27	7	100
1845	Pg21	33	9	50
1846	Pg29	44	9	25
1847	Pg36	55	10	20
1848	Pg42	62	10	10
1849	Pg48	69	12	10

Lieferbar in SCHWARZ: "N" nach der Typbezeichnung hinzufügen

1053  
1052

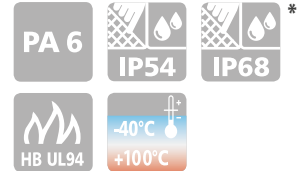

Material: POLYAMID PA6  
 glasfaserverstärkt  
 selbstverlöschend Klasse HB (UL 94)  
 Einsatztemperatur:  
 von -40°C bis +100°C (statisch)  
 von -20°C bis +90°C (dynamisch)  
 Schutzgrad: IP 54  
 Schutzgrad: IP 68 (\*mit FD-Dichtring)  
 Farbe: Hellgrau RAL 7035 oder  
 Schwarz RAL 9005

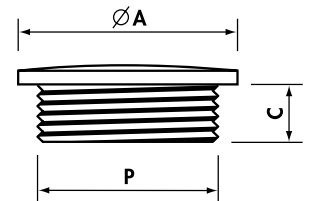

1253  
1840

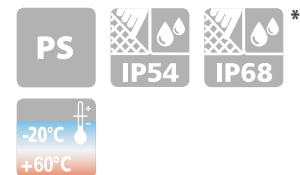

Material: POLYSTYROL PS  
 Einsatztemperatur:  
 von -20°C bis +60°C (dynamisch)  
 Schutzgrad: IP 54  
 Schutzgrad: IP 68 (\*mit FD-Dichtring)  
 Farbe: Hellgrau RAL 7035  
 oder Schwarz RAL 9005

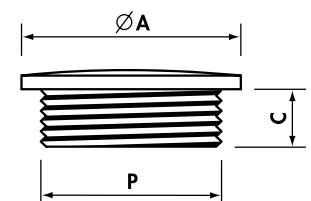



\*\*



Material: POLYAMID PA6 / PA6.6\*\*  
selbstverlöschend Klasse V0 / V2\*\* (UL 94)  
Einsatztemperatur:  
von -20°C bis +90°C (dynamisch)  
Farbe: Hellgrau RAL 7035  
oder Schwarz RAL 9005

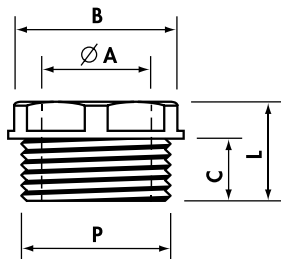

### Verschlusskappen mit Bohrung

Ausführung: Pg DIN 40 430 - Abmessungen nach DIN 46 320

Typ Hellgrau	P	Ø A (mm)	B SW (mm)	C (mm)	L min-max (mm)	VPE
*1700.2	Pg 9	10,0	16	9,0	14,0	100
*1701.2	Pg11	11,5	19	10,0	15,0	100
*1702.2**	Pg13,5	13,5	21	11,0	16,5	100
1703.2	Pg16	16,0	23	12,5	18,5	50
1704.2	Pg21	22,0	30	12,0	17,5	50
1705.2	Pg29	27,0	40	15,0	22,0	50

Ausführung: GAS ISO 228/1

Typ Hellgrau	P	Ø A (mm)	B SW (mm)	C (mm)	L min-max (mm)	VPE
*1830	G1/4"	8,5	15	8,5	13,5	100
*1831	G3/8"	11,5	17	9,0	14,0	100
*1832**	G1/2"	13,0	21	11,0	16,5	100

Ausführung: METRISCH M 1,5 CEI EN 60423

Typ Hellgrau	P	Ø A (mm)	B SW (mm)	C (mm)	L min-max (mm)	VPE
1835	M16x1,5	11,5	17	9	14,0	100
*1836**	M20x1,5	13,5	21	11	16,5	100

\*Lieferbar in SCHWARZ: "N" nach der Typbezeichnung hinzufügen

### Geschlossene Verschlusskappen

Ausführung: Pg DIN 40 430 - Abmessungen nach DIN 46 320

Typ Hellgrau	P	Ø A (mm)	B SW (mm)	C (mm)	L min-max (mm)	VPE
*1702.5**	Pg13,5	-	21	11,0	17,0	100
1703.5	Pg16	-	23	12,5	18,5	100

Ausführung: GAS ISO 228/1

Typ Hellgrau	P	Ø A (mm)	B SW (mm)	C (mm)	L min-max (mm)	VPE
*1861	G3/8"	-	17	9	14	100
*1862**	G1/2"	-	21	11	16,5	100

Ausführung: METRISCH M 1,5 CEI EN 60423

Typ Hellgrau	P	Ø A (mm)	B SW (mm)	C (mm)	L min-max (mm)	VPE
*1866**	M20x1,5	-	21	11	17	100

\*Lieferbar in SCHWARZ: "N" nach der Typbezeichnung hinzufügen

## BLINDSTOPFEN

Vernickeltes Messing

Ausführung: METRISCH M 1,5 CEI EN 60423

Typ vernickeltes Messing	P	Ø A (mm)	C (mm)	VPE
2053M12N	M12x1,5	14	5,0	100
2053M16N	M16x1,5	18	5,0	100
2053M20N	M20x1,5	22	6,5	100
2053M25N	M25x1,5	28	7,0	100
2053M32N	M32x1,5	35	8,0	25
2053M40N	M40x1,5	44	8,5	25
2053M50N	M50x1,5	54	9,0	25
2053M63N	M63x1,5	67	10,0	25

Ausführung: Pg DIN 40 430 - Abmessungen nach DIN 46 320

Typ vernickeltes Messing	P	Ø A (mm)	C (mm)	VPE
2052007N	Pg 7	14	5,0	100
2052009N	Pg 9	17	6,0	100
2052011N	Pg11	20	6,0	100
2052013N	Pg13,5	22	6,5	100
2052016N	Pg16	24	6,5	100
2052021N	Pg21	30	7,0	50
2052029N	Pg29	39	8,0	25
2052036N	Pg36	50	9,0	25
2052042N	Pg42	57	10,0	25
2052048N	Pg48	64	10,0	25

## DRUCKSCHRAUBEN

Messing

Ausführung: GAS ISO 228/1

Typ Brass	P	Ø A (mm)	B SW (mm)	C (mm)	L min-max (mm)	VPE
2021014	G1/4"	10,0	13	6,0	8,5	100
2021038	G3/8"	12,0	17	7,5	10,5	100
2021012	G1/2"	16,0	21	9,5	13,0	100
2021058	G5/8"	18,0	23	10,0	13,5	50
2021034	G3/4"	21,0	27	10,0	14,0	50
2021100	G1"	26,5	34	11,0	15,5	50
2021118	G1"1/8	31,0	38	12,0	16,5	25
2021114	G1"1/4	35,0	42	13,0	18,0	25
2021112	G1"1/2	41,5	48	13,0	18,5	25
2021200	G2"	51,5	60	13,5	19,5	25

Auch VERNICKELT lieferbar: „N“ nach der Typbezeichnung hinzufügen

# 2053 2052



Material: vernickeltes MESSING  
 Schutzgrad: IP 54  
 Schutzgrad: IP 68 (\*mit FD-Dichtring)  
 von -40°C bis +100°C (statisch)  
 von -25°C bis +100°C (dynamisch)

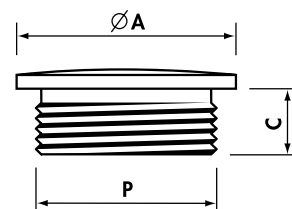

# 2021



Material: MESSING blank  
 Einsatztemperatur:  
 von -25°C bis +100°C (dynamisch)

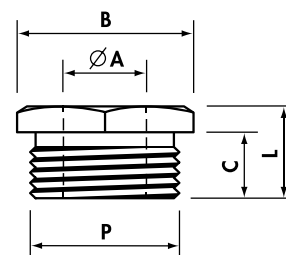

# RS

## DICHTUNGSEINFÜHRUNGEN RUTASEAL

Gummi EPDM halogenfrei



Material: Gummi EPDM halogenfrei  
 Einsatztemperatur:  
 von -40°C bis +110°C  
 Schutzgrad: IP 67  
 Farbe: Grau RAL 7001  
 Anwendungsgebiet: für Material-  
 stärken 0,5 - 4 mm.  
 Sie sind für verschiedene Typen  
 von Kabeln und Schläuchen geeig-  
 net und gegen Staub und Was-  
 ser widerstandsfähig.

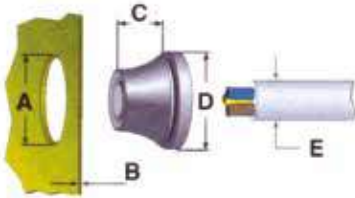

### Ausführung METRISCH

Typ	Geeignet für	A (mm)	B (mm)	C (mm)	D (mm)	E (mm)	VPE
RS0407.M12	M12	12,5	0,5 - 2	5,6	20,0	4 - 7	50
RS0509.M16	M16	16,5	1 - 4	11,0	21,0	5 - 9	50
RS0813.M20	M20/Pg13,5	20,5	1 - 4	13,4	25,5	8 - 13	50
RS1117.M25	M25	25,5	1 - 4	15,3	30,5	11 - 17	50
RS1520.M32	M32	32,5	1 - 4	18,6	38,5	15 - 20	25
RS1928.M40	M40	40,5	1 - 4	21,7	48,5	19 - 28	25
RS2735.M50	M50	50,5	1 - 4	25,0	60,5	27 - 35	10

### Ausführung Pg

Typ	Geeignet für	A (mm)	B (mm)	C (mm)	D (mm)	E (mm)	VPE
RS0305.07	Pg 7	12,5	0,5 - 2	5,4	20,0	3 - 5	50
RS0507.09	Pg 9	16,0	1 - 4	10,3	21,0	5 - 7	50
RS0710.11	Pg11	19,0	1 - 4	12,7	24,0	7 - 10	50
RS1014.16	Pg16	23,0	1 - 4	14,7	28,0	10 - 14	50
RS1420.21	Pg21	29,0	1 - 4	17,6	35,0	14 - 20	25
RS2026.29	Pg29	38,0	1 - 4	20,0	46,0	20 - 26	25
RS2635.36	Pg36	48,0	1 - 4	23,9	58,0	26 - 35	10

# 3600

## BEFESTIGUNGSMATERIAL

Halteschellen aus ABS



Material:  
 ABS selbstverlöschend Klasse V0  
 (UL94) gegen UV-Strahlen stabilisiert  
 Widerstand gegen den Glühdraht:  
 750° C (CEI EN 60695-2-1)  
 Einsatztemperatur:  
 von -20°C bis +80°C (durchgehend)  
 Farbe: Hellgrau RAL 7035



Seitliche Verbindung durch Kupplung  
 Wandbefestigung:  
 mit Dübel Ø 5÷6 mm + Schraube (Abb. A)  
 Anwendungsgebiet: Befestigung von Rohren,  
 Schutzrohren und Kabeln mit Ø 13 bis Ø 50 mm  
 Das zu befestigende Element wird durch einen  
 leichten Druck auf die Kappe fixiert.

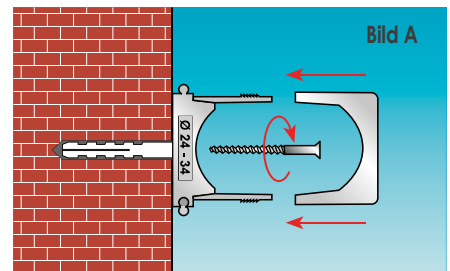

Typ	Ø A min-max (mm)	H (mm)	S (mm)	VPE
3601	13-21	8,5	16	100
3602	24-34	8,5	16	50
3603	38-50	8,5	16	25

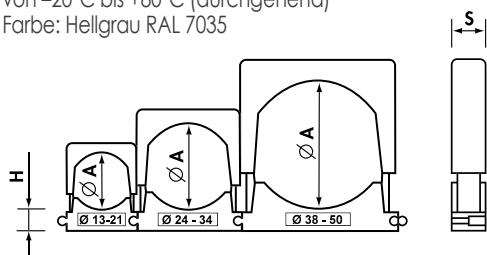



# MECHANISCHE WERKZEUGE



# SYMBOLBESCHREIBUNG

## Mechanische Werkzeuge und Tischpressen



Leicht mit einer Hand zu bedienen



Max. Schneidabschnitt



Manuelle Druckentlastungstaste



Max. Schneiddurchmesser



Ergonomische Form für optimalen Haltekomfort



Klingen mit hohem Härtegrad



Optimale Schwerpunktverteilung für eine sichere Handhabung



Klingen aus Edelstahl



Griffe aus rutschfestem Zweikomponentenkunststoff



Klingen aus hochfestem Stahl



Sehr robuster Körper, der unter allen Betriebsbedingungen eine hohe Beständigkeit gegen Verschleiß und Beschädigung bietet.



Schlanke Messer mit einer Mikroverzahnung



Extrem leise im Betrieb



Profischere mit Klingen aus besonders widerstandsfähigem und langlebigem Spezialstahl.



Schutz gegen versehentlichen Eingriff

# SYMBOLBESCHREIBUNG

## Mechanische Werkzeuge und Tischpressen



Sechskantverpressung



Ovalverpressung



Dornverpressung



MW-Verpressung



Rollcrimpung



Ovalverpressung



Trapezverpressung



Rhombusverpressung



Vierkantverpressung



CE Markierung



UKCA Markierung



# CRIMPSTAR®

**Kompaktes und leicht handhabbares Handwerkzeug mit:**

- Pressbacken aus wärmebehandeltem Stahl mit hohen mechanischen Eigenschaften;

- Endanschlag zur Kontrolle der werkseitig eingestellten Verpressung (automatisches Wiederöffnen der Griffe erst nach vollständigem Verpressen);

- Notentriegelung, die im Bedarfsfall das Wiederöffnen der Pressbacken vor ihrem vollständigen Schließen ermöglicht;
- Ergonomisch geformte Griffe aus rutschfestem Zweikomponentenkunststoff.

## HP1

### MECHANISCHE HANDZANGEN TYP CRIMPSTAR®

für isolierte Kabelschuhe und Verbinder



**Crimpstar®**



**cUL® und UL® zertifizierte Verpressung in Verbindung mit CEMBRE VP-Serie.**

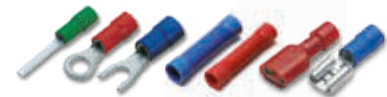

#### Technische Daten:

<b>Anwendungsbereich</b>	Für isolierte Kabelschuhe und Verbinder Pressbereich 0,2 - 2,5 mm <sup>2</sup>
<b>Abmessungen mm</b>	
<b>Länge</b>	235
<b>Breite</b>	78
<b>Höhe</b>	19
<b>Gewicht g</b>	512
<b>Abmessungen Verpackung mm</b>	240 x 81 x 25



## HP5

### MECHANISCHE HANDZANGEN TYP CRIMPSTAR®

für isolierte Kabelschuhe und Verbinder



**Crimpstar®**



**cUL® und UL® zertifizierte Verpressung in Verbindung mit CEMBRE RF, BF, GF, RF-F/M/FM, BF-F/M/FM, GF-F/M, RP, BP, GP, PL Serie.**



#### Technische Daten:

<b>Anwendungsbereich</b>	Für isolierte Kabelschuhe und Verbinder und Isoliertes Verbindungsmaterial nach DIN 46237; DIN 46231 Pressbereich 0,5 - 6 mm <sup>2</sup> (für Rechts- und Linkshänder)
<b>Abmessungen mm</b>	
<b>Länge</b>	235
<b>Breite</b>	78
<b>Höhe</b>	19
<b>Gewicht g</b>	498
<b>Abmessungen Verpackung mm</b>	240 x 81 x 25



## MECHANISCHE HANDZANGEN TYP CRIMPSTAR®

# HP3

für isolierte Kabelschuhe und Verbinder

### Crimpstar®



#### Technische Daten:

<b>Anwendungsbereich</b>	Für isolierte Kabelschuhe und Verbinder und Isoliertes Verbindungsmaterial nach DIN 46237; DIN 46231 Pressbereich 0,25 - 6 mm <sup>2</sup>
<b>Abmessungen mm</b>	
Länge	235
Breite	78
Höhe	19
Gewicht g	498
Abmessungen Verpackung mm	240 x 81 x 25



## MECHANISCHE HANDZANGEN TYP CRIMPSTAR®

# HNN3

für isolierte Kabelschuhe und Verbinder

### Crimpstar®



#### Technische Daten:

<b>Anwendungsbereich</b>	Für Nylon-isolierte Kabelschuhe und Verbinder. Pressbereich 1,5 - 10 mm <sup>2</sup>
<b>Abmessungen mm</b>	
Länge	235
Breite	78
Höhe	19
Gewicht g	491
Abmessungen Verpackung mm	240 x 81 x 25

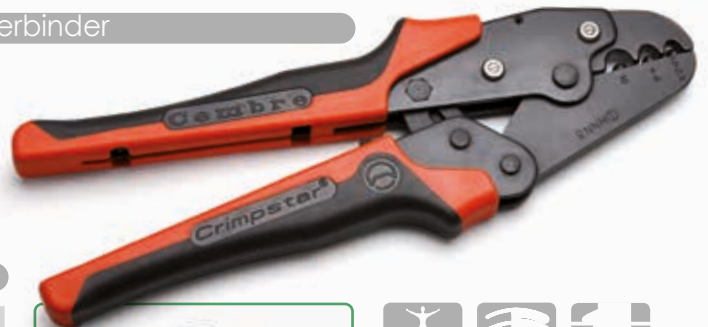

## MECHANISCHE HANDZANGEN TYP CRIMPSTAR®

# HNN4

für isolierte Kabelschuhe und Verbinder

### Crimpstar®



#### Technische Daten:

<b>Anwendungsbereich</b>	Für Nylon-isolierte Kabelschuhe und Verbinder. Pressbereich 10 - 16 mm <sup>2</sup>
<b>Abmessungen mm</b>	
Länge	235
Breite	78
Höhe	19
Gewicht g	492
Abmessungen Verpackung mm	240 x 81 x 25

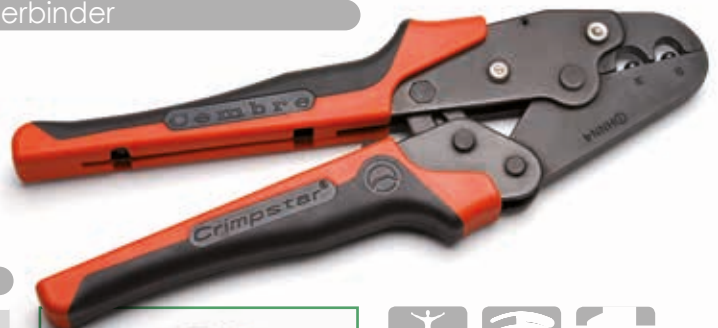

# HPH1

## MECHANISCHE HANDZANGEN TYP CRIMPSTAR®

für Warmschrumpf-Quetschverbinder



### Technische Daten:

<b>Anwendungsbereich</b>	Für Warmschrumpf-Quetschverbinder, Stossverbinder NL-M und Endverbinder NL-P Nylon isoliert, Pressbereich 0,25 - 6 mm <sup>2</sup>
<b>Abmessungen mm</b>	
Länge	235
Breite	78
Höhe	19
Gewicht g	512
Abmessungen Verpackung mm	240 x 81 x 25

# HNKE4

## MECHANISCHE HANDZANGEN TYP CRIMPSTAR®

für isolierte und unisolierte Aderendhülsen

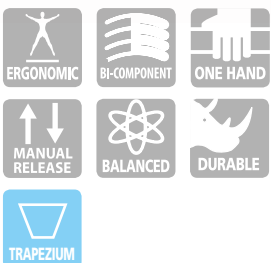

### Technische Daten:

<b>Anwendungsbereich</b>	Für isolierte und unisolierte Aderendhülsen. Pressbereich 0,5 - 4 mm <sup>2</sup>
<b>Abmessungen mm</b>	
Länge	235
Breite	78
Höhe	19
Gewicht g	498
Abmessungen Verpackung mm	240 x 81 x 25

## MECHANISCHE HANDZANGEN TYP CRIMPSTAR®

# HNKE16

für isolierte und unisolierte Aderendhülsen

### Crimpstar®



#### Technische Daten:

Anwendungsbereich	Für isolierte und unisolierte Aderendhülsen. Pressbereich 4 - 16 mm <sup>2</sup>
Abmessungen mm	
Länge	235
Breite	78
Höhe	19
Gewicht g	491
Abmessungen Verpackung mm	240 x 81 x 25



## MECHANISCHE HANDZANGEN TYP CRIMPSTAR®

# HNKE50

für isolierte und unisolierte Aderendhülsen

### Crimpstar®



#### Technische Daten:

Anwendungsbereich	Für isolierte und unisolierte Aderendhülsen. Pressbereich 25 - 35 - 50 mm <sup>2</sup>
Abmessungen mm	
Länge	235
Breite	78
Höhe	19
Gewicht g	590
Abmessungen Verpackung mm	240 x 81 x 25



# HN1

## MECHANISCHE HANDZANGEN TYP CRIMPSTAR®

für unisolierte Kabelschuhe und Verbinder aus Kupfer



**Crimpsstar®**



### Technische Daten:

#### Anwendungsbereich

Für unisolierte Kabelschuhe und Verbinder aus Kupfer  
und Quetschkabelschuhe Nach DIN 46234; DIN 46230; DIN 46341  
Pressbereich 0,25 - 10 mm<sup>2</sup>

#### Abmessungen mm

Länge 235

Breite 78

Höhe 19

Gewicht g 480

Abmessungen Verpackung mm 240 x 81 x 25

# HN5

## MECHANISCHE HANDZANGEN TYP CRIMPSTAR®

für unisolierte Kabelschuhe und Verbinder aus Kupfer



**Crimpsstar®**



### Technische Daten:

#### Anwendungsbereich

Für unisolierte Kabelschuhe und Verbinder aus Kupfer  
und Quetschkabelschuhe Nach DIN 46234; DIN 46230; DIN 46341  
Pressbereich 10 und 16 mm<sup>2</sup>

#### Abmessungen mm

Länge 235

Breite 78

Höhe 19

Gewicht g 489

Abmessungen Verpackung mm 240 x 81 x 25



## MECHANISCHE HANDZANGEN TYP CRIMPSTAR®

### HN-A25

für Kabelschuhe der Serie A-M und Verbinder der Serie L-M, L-P

### Crimpstar®



für Kabelschuhe der Serie DR-N (DIN46235) und Verbinder der Serie DSV (DIN46267)

### HN-D25

### Crimpstar®



für Kabelschuhe der Serie HR-N und Verbinder der Serie HSV

### HN-H25

### Crimpstar®



für Kabelschuhe der Serie T-M, T-L, TB-M und Verbinder der Serie L-T

### HN-T25

### Crimpstar®



#### HN-A25 Technische Daten:

Anwendungsbereich

Für Kabelschuhe der Serie A-M und Verbinder der Serie L-M, L-P  
Pressbereich 10 - 25 mm<sup>2</sup>

#### HN-D25 Technische Daten:

Anwendungsbereich

Für Kabelschuhe der Serie DR-N (DIN46235)  
und Verbinder der Serie DSV (DIN46267)  
Pressbereich 10 - 25 mm<sup>2</sup>

#### HN-H25 Technische Daten:

Anwendungsbereich

Für Kabelschuhe der Serie HR-N und Verbinder der Serie HSV  
Pressbereich 10 - 25 mm<sup>2</sup>

#### HN-T25 Technische Daten:

Anwendungsbereich

Für Kabelschuhe der Serie T-M, T-L, TB-M und Verbinder der Serie L-T  
Pressbereich 10 - 25 mm<sup>2</sup>



#### Abmessungen mm

Länge	230
Breite	78
Höhe	19
Gewicht g	500
Abmessungen Verpackung mm	240 x 81 x 25

# HF1

## MECHANISCHE HANDZANGEN TYP CRIMPSTAR®

für unisolierte offene Flachsteckhülsen



### Crimpstar®



#### Technische Daten:

Anwendungsbereich	Für unisolierte offene Flachsteckhülsen. Pressbereich 0,5 - 4 mm <sup>2</sup>
Abmessungen mm	
Länge	235
Breite	78
Höhe	19
Gewicht g	509
Abmessungen Verpackung mm	240 x 81 x 25

# HF2

## MECHANISCHE HANDZANGEN TYP CRIMPSTAR®

für unisolierte offene Flachsteckhülsen



### Crimpstar®



#### Technische Daten:

Anwendungsbereich	Für unisolierte offene Flachsteckhülsen. Pressbereich 0,08 - 1,3 mm <sup>2</sup>
Abmessungen mm	
Länge	235
Breite	78
Höhe	19
Gewicht g	497
Abmessungen Verpackung mm	240 x 81 x 25

## MECHANISCHE HANDZANGEN TYP CRIMPSTAR®

für Koaxialstecker

# HX1

### Crimpstar®



#### Technische Daten:

Anwendungsbereich	Für Koaxialstecker. z.B. RG58, RG59, RG62 und RG71
Abmessungen mm	
Länge	235
Breite	78
Höhe	19
Gewicht g	481
Abmessungen Verpackung mm	240 x 81 x 25



## MECHANISCHE HANDZANGEN TYP CRIMPSTAR®

für die Straßenbeleuchtung

# HNK7

### Crimpstar®



#### Technische Daten:

Anwendungsbereich	für Verbinder PM 10 (blank) und PM 10/2 (verzinkt)
Abmessungen mm	
Länge	232
Breite	73,0
Höhe	18,3
Gewicht g	500
Abmessungen Verpackung mm	240 x 81 x 25



#### Technische Daten der Verbinder:

- **PM10** (blank)  
Pressbereich:  
• RE 10 mm<sup>2</sup>  
• RE 6 mm<sup>2</sup>
- **PM10/2** (verzinkt)  
Pressbereich:  
• RE 10 mm<sup>2</sup>  
• RE 16 mm<sup>2</sup>
- Reduzierhülsen KE418ST für RE 6 mm<sup>2</sup>

**VALSTAR-V3/OU** Leer:  
Transportkoffer für Handzange  
HNK7 und z.B.:

- 100 Stück PM 10
- 100 Stück PM 10/2
- 500 Stück Reduzierhülsen



Presseinsatz **MK7-15**  
für die Stabakkupresse  
**B15MD** (siehe Seite 190)



Das System "Crimpstar" Handzange HNK7 mit den Pressverbindern PM10 - PM 10/2" hat sich seit Jahren bei vielen Benutzern als die optimale Lösung für die Verpressung von massiven Kupferleitern im Bereich der Straßenbeleuchtung bewährt. Die Handzange HNK7, ist ein robustes jedoch sehr handliches Werkzeug und erlaubt eine genaue Sechskantverpressung. Die Sechskantabmessungen entsprechen der DIN 48083 Teil 4 Kennzahl 7.

Die geglähten Verbinder aus Kupferrohr sind mit dem CEMBRE Logo, Typ, Verpressungskennzahl und Querschnittsbereich markiert.

# 300106

## MECHANISCHE HANDZANGEN

für isolierte Kabelschuhe und Verbinder

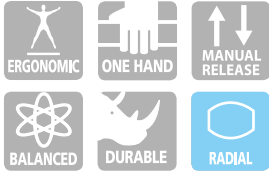

### Technische Daten:

Anwendungsbereich	Für isolierte Kabelschuhe und isoliertes Verbindungsmaterial z. B. nach DIN 46237; DIN 46231 Pressbereich 0,5 - 6 mm <sup>2</sup>
Abmessungen mm	
Länge	225
Gewicht g	500

# 300110

## MECHANISCHE HANDZANGEN

für vollisolierte Winkel-Flachsteckhülsen 90° - 6,3 x 0,8 mm

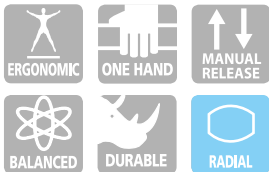

### Technische Daten:

Anwendungsbereich	für vollisolierte Winkel-Flachsteckhülsen 90° - 6,3 x 0,8 mm Pressbereich 0,5 - 2,5 mm <sup>2</sup>
Abmessungen mm	
Länge	225
Gewicht g	560

# MLRJ1

## MECHANISCHE HANDZANGEN

für Netzkabel



### Technische Daten:

Anwendungsbereich	Für Netzkabel Typ RJ 11; RJ 12; RJ 14; RJ 22; RJ 45. mit Schneid- und Abisolierfunktion
Abmessungen mm	
Länge	211
Breite	75
Höhe	23
Gewicht g	526



### Technische Daten

<b>Anwendungsbereich</b>	Für isolierte Quetschkabelschuhe und Verbinder von 0,25 bis 6 mm <sup>2</sup>
<b>Abmessungen mm</b>	
Länge	252
Breite	78
Höhe	23
Gewicht g	556



## MLL1



### Technische Daten

<b>Anwendungsbereich</b>	Für unisolierte 90° Winkel-Flachsteckhülsen mit einem Leiterquerschnitt von 1 bis 2,5 mm <sup>2</sup> zum Beispiel: BN-FAB 608
<b>Abmessungen mm</b>	
Länge	252
Breite	78
Höhe	23
Gewicht g	558



## MLL90

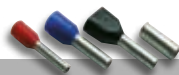

### Technische Daten

<b>Anwendungsbereich</b>	Für isolierte und unisolierte Aderendhülsen von 0,25 bis 6 mm <sup>2</sup>
<b>Abmessungen mm</b>	
Länge	198
Breite	77
Höhe	18
Gewicht g	350



## MLS1

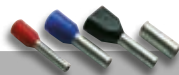

### Technische Daten

<b>Anwendungsbereich</b>	Für isolierte und unisolierte Aderendhülsen von 6 bis 16 mm <sup>2</sup>
<b>Abmessungen mm</b>	
Länge	198
Breite	77
Höhe	18
Gewicht g	350



## MLS2

### Technische Daten

<b>Anwendungsbereich</b>	Für isolierte und unisolierte Kabelschuhe und Verbinder von 0,25 bis 6 mm <sup>2</sup>
<b>Abmessungen mm</b>	
Länge	234
Breite	65
Höhe	15
Gewicht g	228



## ZP2

# ND

## MECHANISCHE HANDZANGEN TYP ND®

für isolierte und nichtisolierte Aderendhülsen



Die kompakten und ergonomischen Handzangen sind aus speziell behandeltem Stahl hergestellt. Durch die ergonomische Form ist nur eine geringe Betätigungskraft notwendig.

Das hochwertige Material gewährleistet eine lange Lebensdauer mit konstanter Verpressungsqualität.



### ND1



#### Technische Daten:

<b>Anwendungsbereich</b>	Für isolierte und unisolierte Aderendhülsen. Pressbereich 0,3 - 1,5 mm <sup>2</sup>
<b>Abmessungen mm</b>	
Länge	190
Breite	72
Höhe	21
Gewicht g	470

### ND2



#### Technische Daten:

<b>Anwendungsbereich</b>	Für isolierte und unisolierte Aderendhülsen. Pressbereich 1 - 6 mm <sup>2</sup>
<b>Abmessungen mm</b>	
Länge	190
Breite	72
Höhe	21
Gewicht g	470

### ND3



#### Technische Daten:

<b>Anwendungsbereich</b>	Für isolierte und unisolierte Aderendhülsen. Pressbereich 6 - 16 mm <sup>2</sup>
<b>Abmessungen mm</b>	
Länge	190
Breite	72
Höhe	21
Gewicht g	470

### ND4

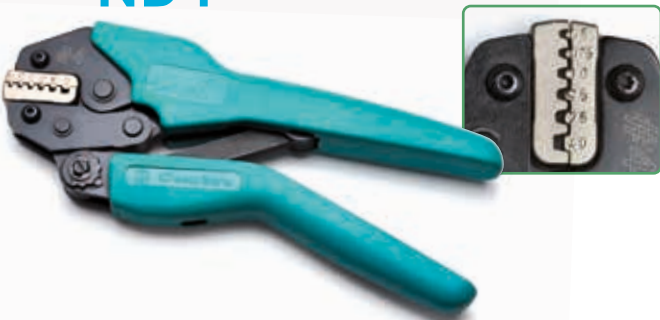

#### Technische Daten:

<b>Anwendungsbereich</b>	Für isolierte und unisolierte Aderendhülsen. Pressbereich 0,5 - 4 mm <sup>2</sup>
<b>Abmessungen mm</b>	
Länge	190
Breite	72
Höhe	21
Gewicht g	470

<b>Abmessungen Verpackungen mm</b>	195 x 76 x 20
------------------------------------	---------------

# MECHANISCHE HANDZANGEN TYP ZKE

# ZKE

für isolierte und unisolierte Aderendhülsen



Die Zangen ZKE610N und ZKE616N garantieren für eine nach cUL® und UL® zertifizierte Verpressung, wenn sie mit den Aderendhülsen PKE, PKC, PKD und PKT von CEMBRE verwendet werden.



### Technische Daten:

Anwendungsbereich	Für isolierte und unisolierte Aderendhülsen Pressbereich 0,1 - 10 mm <sup>2</sup>
Abmessungen mm	
Länge	184
Breite	80
Höhe	26
Gewicht g	375



## ZKE610N



### Technische Daten:

Anwendungsbereich	Für isolierte und unisolierte Aderendhülsen Pressbereich 0,1 - 16 mm <sup>2</sup>
Abmessungen mm	
Länge	184
Breite	80
Höhe	30,5
Gewicht g	380



## ZKE616N



### Technische Daten:

Anwendungsbereich	Für isolierte und unisolierte Aderendhülsen Pressbereich 0,5 - 6 mm <sup>2</sup> mit Einführung von vorne
Abmessungen mm	
Länge	200
Breite	80
Höhe	20
Gewicht g	372



## ZKE6-F



### Technische Daten:

Anwendungsbereich	Für isolierte und unisolierte Aderendhülsen Pressbereich 0,5 - 16 mm <sup>2</sup>
Abmessungen mm	
Länge	190
Breite	62
Höhe	11
Gewicht g	240



## ZKE2

## HP4-R

### MECHANISCHE HANDZANGEN TYP HP4

für isolierte Quetschkabelschuhe und Verbinder



Professionelles Handwerkzeug mit Ratschenmechanismus, der ein erneutes Öffnen der Griffe erst nach Erreichen des Endanschlags ermöglicht. Positionierstück zur Arbeitserleichterung des Benutzers und um ein korrektes Verpressen des Verbinders zu ermöglichen. Abhängig

von den verschiedenen Dicken der Leitungsisolierung, kann das Verpressen auf der Isolationstülle des Verbinders nach vorheriger Regulierung der Köpfe, mit drei verschiedenen Einstellungen vorgenommen werden:

#### Technische Daten:

Anwendungsbereich	Für isolierte Quetschkabelschuhe und Verbinder Pressbereich 0,25 - 1,5 mm <sup>2</sup>
Abmessungen mm	
Länge	265
Breite	80
Höhe	24
Gewicht g	500
Abmessungen Verpackung mm	330 x 110 x 50 mm



cUL® und UL® zertifizierte Verpressung in Verbindung mit CEMBRE RF, RF-F/M/FM, RP, PLO3-M Serie.



#### 1) stark, 2) mittel, 3) leicht.

Dank seiner Form und des beschichteten Griffs ist das Werkzeug besonders handlich. Nach vollständigem Verpressen wird auf der Verbinderoberfläche der Verpressungscode hinterlassen: ein Punkt für rote Verbinder von 0,25 bis 1,5 mm<sup>2</sup>.

#### Allgemeine Merkmale:

- Grundkörper, Ratsche und Griffe aus speziellem, wärmebehandeltem und oberflächengeschütztem Stahl;
- Griffe mit weichem roten PVC beschichtet

## HP4-B

### MECHANISCHE HANDZANGEN TYP HP4

für isolierte Quetschkabelschuhe und Verbinder



Professionelles Handwerkzeug mit Ratschenmechanismus, der ein erneutes Öffnen der Griffe erst nach Erreichen des Endanschlags ermöglicht. Positionierstück zur Arbeitserleichterung des Benutzers und um ein korrektes Verpressen des Verbinders zu ermöglichen. Abhängig

von den verschiedenen Dicken der Leitungsisolierung, kann das Verpressen auf der Isolationstülle des Verbinders nach vorheriger Regulierung der Köpfe, mit drei verschiedenen Einstellungen vorgenommen werden:

#### Technische Daten:

Anwendungsbereich	Für isolierte Quetschkabelschuhe und Verbinder Pressbereich 1,5 - 2,5 mm <sup>2</sup>
Abmessungen mm	
Länge	265
Breite	80
Höhe	24
Gewicht g	500
Abmessungen Verpackung mm	330 x 110 x 50 mm



cUL® und UL® zertifizierte Verpressung in Verbindung mit CEMBRE BF, BF-F/M/FM, BP, PLO6-M Serie.



#### 1) stark, 2) mittel, 3) leicht.

Dank seiner Form und des beschichteten Griffs ist das Werkzeug besonders handlich. Nach vollständigem Verpressen wird auf der Verbinderoberfläche der Verpressungscode hinterlassen: zwei Punkte für blaue Verbinder von 1,5 bis 2,5 mm<sup>2</sup>.

#### Allgemeine Merkmale:

- Grundkörper, Ratsche und Griffe aus speziellem, wärmebehandeltem und oberflächengeschütztem Stahl;
- Griffe mit weichem blauen PVC beschichtet



## MECHANISCHE HANDZANGEN TYP HP4

# HP4-G

für isolierte Quetschkabelschuhe und Verbinder



cUL® und UL® zertifizierte Verpressung in Verbindung mit CEMBRE GF, GF-F/M/FM, GP, PL1-M Serie.



### Technische Daten:

Anwendungsbereich	Für isolierte Quetschkabelschuhe und Verbinder Pressbereich 4 - 6 mm <sup>2</sup>
Abmessungen mm	
Länge	320
Breite	105
Höhe	25
Gewicht g	810
Abmessungen Verpackung mm	330 x 110 x 50 mm

Professionelles Handwerkzeug mit Ratschenmechanismus, der ein erneutes Öffnen der Griffe erst nach Erreichen des Endanschlags ermöglicht. Positionierstück zur Arbeitserleichterung des Benutzers und um ein korrektes Verpressen des Verbinders zu ermöglichen. Abhängig

von den verschiedenen Dicken der Leitungsisolierung, kann das Verpressen auf der Isolationstülle des Verbinders nach vorheriger Regulierung der Köpfe, mit drei verschiedenen Einstellungen vorgenommen werden:



### 1) stark, 2) mittel, 3) leicht.

Dank seiner Form und des beschichteten Griffs ist das Werkzeug besonders handlich. Nach vollständigem Verpressen wird auf der Verbinderoberfläche der Verpressungscode hinterlassen: drei Punkte für gelbe Verbinder von 4 bis 6 mm<sup>2</sup>.



### Allgemeine Merkmale:

- Grundkörper, Ratsche und Griffe aus speziellem, wärmebehandeltem und oberflächengeschütztem Stahl;
- Griffe mit weichem gelben PVC beschichtet

## MECHANISCHE HANDZANGEN TYP HP4

# HP4-C10

für "C" Abzweigklemmen



### Technische Daten:

Anwendungsbereich	Für "C" Abzweigklemmen vom Typ C6-C6 und C10-C10
Abmessungen mm	
Länge	325
Breite	105
Höhe	21
Gewicht g	730
Abmessungen Verpackung mm	330 x 110 x 50 mm



Professionelles Handwerkzeug mit Ratschenmechanismus, der ein erneutes Öffnen der Griffe erst nach Erreichen des Endanschlags ermöglicht.

Dank seiner Form und des beschichteten Griffs ist das Werkzeug besonders handlich.

### Allgemeine Merkmale:

- Grundkörper, Ratsche und Griffe aus speziellem, wärmebehandeltem und oberflächengeschütztem Stahl;
- Griffe mit weichem gelben PVC beschichtet

mit Wechseleinsätzen

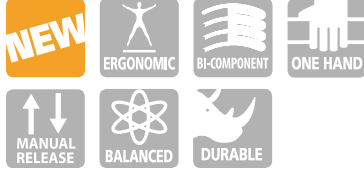

### Technische Daten:

#### Abmessungen mm

Länge	240
Breite	79
Höhe	32,5
Gewicht g	590

Die Handzange HWE1N verfügt über eine breite Palette von Einsätzen. Der Wechsel der Einsätze erfolgt ohne zusätzliche Werkzeuge durch einfaches Betätigen der Hebel.

Das Werkzeug wird ohne Matrizen geliefert, für deren Auswahl konsultieren Sie die nebenstehende Tabelle.

#### EIGENSCHAFTEN:

- Automatisches Öffnen der Griffe nach Abschluss des Crimpvorgangs
- Anti-Rutsch-Griffe

### VALSTAR-N5 - KIT



#### NEW

#### VALSTAR-N5

bestehend aus:

- HWE1N Handzange
- KE16-WE Presseinsatz
- RBY-WE Presseinsatz
- stabiler Kunststoffkoffer mit Fächern

### WECHSELEINSÄTZE

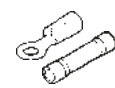

#### ISOLIERTE KABELSCHUHE UND ISOLIERTES VERBINDUNGSMATERIAL NACH DIN 46237; DIN 46231

##### RBY-WE

Querschnitt: 0,5 - 6,0 mm<sup>2</sup>



#### ADERENDHÜLSEN

##### KE6-WE

Querschnitt: 0,5 - 6 mm<sup>2</sup>

##### KE16-WE

Querschnitt: 0,5 - 16 mm<sup>2</sup>

##### KE35-WE

Querschnitt: 16 - 35 mm<sup>2</sup>



#### WARMSCHRUMPF-QUETSCHVERBINDER ROT, BLAU, GELB

##### WLM-WE

Querschnitt: 0,5 - 6 mm<sup>2</sup>



#### UNISOLIERTE KABELSCHUHE

##### N10-WE

Querschnitt: 0,5 - 10 mm<sup>2</sup>



#### FLACHSTECKER

##### F050-WE

Querschnitt: 0,08 und 0,5 mm<sup>2</sup>

##### F075-WE

Querschnitt: 0,05 und 0,75 mm<sup>2</sup>

##### F2,5-WE

Querschnitt: 0,5 und 2,5 mm<sup>2</sup>



#### PHOTOVOLTAIK STECKVERBINDER (MEHRFACHKONTAKT)

##### MC3-WE

Querschnitt: 4 - 6 mm<sup>2</sup>

##### MC4-WE

Querschnitt: 4 - 6 mm<sup>2</sup>

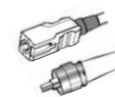

#### FIBRE OPTIC STECKER

##### ST-WE

SMA, SMB, SFR, ST, SC

##### SMA-WE

SMA



#### KOAXIALSTECKER

##### RG71-WE

RG58, RG59, RG62

##### RG174-WE

RG58, RG174

##### RG179-WE

RG174, RG179



#### GESCHIRMTE WE-STECKER

##### RJ45-WE

RJ45

# MECHANISCHE HANDZANGEN IDT

mit Wechseleinsätzen

IDT

## STECKERKONTAKTE (z.B. ILME, HTS, CONTACT)

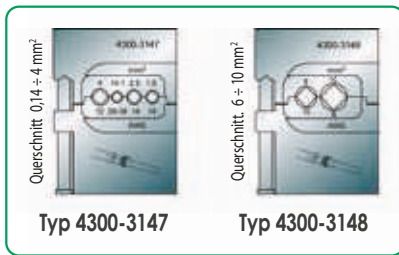

Die mechanische Handzange IDT bietet eine breite Palette an Einsätzen für die unterschiedlichen Anwendungen, wie zum Beispiel der Energie-; Koaxial-; Telefon- und Lichtwellenleiterkabel. Um die Auswahl zu erleichtern ist auf jedem Presseinsatzpaar die Anwendung mit einem Bild dargestellt.



### Technische Daten:

#### Abmessungen mm

Länge	234
Breite	64
Höhe	24
Gewicht g	460

### PRESEINSATZÜBERSICHT

#### ROT, BLAU, GELB UND GRÜN ISOLIERTES VERBINDUNGSMATERIAL

<b>4300-3129</b>	<b>4300-3128</b>
0,5 ÷ 2,5 mm <sup>2</sup>	4 ÷ 6 mm <sup>2</sup> (Gelb)
(Rot - Blau)	0,1 ÷ 0,4 mm <sup>2</sup> (Grün)

#### WARMSCHRUMPF-QUETSCHVERBINDER

<b>4300-3258</b>	<b>4300-3262</b>
0,5 ÷ 2,5 mm <sup>2</sup>	4 ÷ 6 mm <sup>2</sup> (Gelb)
(Rot - Blau)	0,32 ÷ 0,75 mm <sup>2</sup> (Grün)

#### UNISOLIERTES VERBINDUNGSMATERIAL

<b>4300-3137</b>	<b>4300-3241</b>
0,75 ÷ 2,5 mm <sup>2</sup>	4 ÷ 10 mm <sup>2</sup>

#### STECKERKONTAKTE (Z.B. ILME, HTS, CONTACT)

<b>4300-3147</b>	<b>4300-3148</b>
0,14 ÷ 4 mm <sup>2</sup>	6 ÷ 10 mm <sup>2</sup>

#### ADERENDHÜLSEN

<b>4300-3127</b>	<b>4300-3153</b>	<b>4300-3154</b>
0,25 ÷ 10 mm <sup>2</sup>	16 ÷ 25 mm <sup>2</sup>	35 ÷ 50 mm <sup>2</sup>

#### FLACHSTECKER UND FLACHSTECKHÜLSEN

<b>4300-3146</b>
0,5 ÷ 6 mm <sup>2</sup>

#### BNC/TNC STECKER FÜR KOAXIALKABEL

<b>4300-3136</b>	<b>4300-3140</b>
RG 58, 59, 62, 71	RG 174, 179

#### TV - SAT

<b>4300-3138</b>
RG 6, 59

#### NETZWERKKABEL

<b>4300-3144</b>	<b>4300-3132</b>
RJ 45 (LARGE)	RJ 11 (SMALL)



Die mechanische Handzange IDT ist ein professionelles Werkzeug das für den Installateur im elektrischen und elektronischen Bereich entworfen wurde.

Die breite Palette an Presseinsätzen für die unterschiedlichsten Anwendungen wird mit nur einem Handzangengrundkörper abgedeckt. Für den Wechsel der Presseinsätze wird kein Spezialwerkzeug benötigt, da die Presseinsätze durch einen beweglichen Stift arretiert werden. Das Verbindungsmaterial kann zwischen den Einsätzen positioniert werden und nachdem die Einsätze leicht zusammengedrückt sind, kann der Leiter eingeführt werden.

Die mechanische Handzange IDT ist das ideale Werkzeug für die Installation und Wartung.

### VALSTAR-R3/IDT

Stabiler Kunststoffkoffer für den Transport und Aufbewahrung der Handzange und der zusätzlich bestellten Einsätze.



Die Presseinsatzkassetten lassen sich miteinander verbinden und erleichtern damit den Transport und die Übersichtlichkeit.



# TN70SE

## MECHANISCHE HANDZANGEN TYP TN

für unisolierte Kabelschuhe und Verbinder

A-M  
SERIES



Professionelles mechanisches Handwerkzeug zum Verpressen von unisolierten Kupferkabelschuhen und Verbindern. Der Kopf ist aus warmgeschmiedetem Stahl hergestellt.

Die Position der Matrize ist mit Hilfe einer Rändelschraube leicht einstellbar und kann über die seitliche Tabelle überprüft werden. Die Handgriffe sind mit Kunststoffgriffen überzogen.



### Technische Daten:

<b>Anwendungsbereich</b>	*Unisolierte Kabelschuhe und Verbinder Pressbereich 6 M/F - 70 M/F mm <sup>2</sup>
<b>Abmessungen mm</b>	
Länge	450
Breite	127
Höhe	47
Gewicht kg	2

\*M= Mehrdrähtig F= Feindrähtig

# TNN70

## MECHANISCHE HANDZANGEN TYP TN

für Nylon-isolierte Kabelschuhe und Verbinder

ANE  
SERIES



Professionelles mechanisches Handwerkzeug zum Verpressen von PA6.6 isolierten Kabelschuhen. Der Kopf ist aus warmgeschmiedetem Stahl hergestellt.

Die Position der Matrize ist mit Hilfe einer Rändelschraube leicht einstellbar und kann über die seitliche Tabelle überprüft werden. Die Handgriffe sind mit Kunststoffgriffen überzogen.



### Technische Daten:

<b>Anwendungsbereich</b>	*Nylon-isolierte Kabelschuhe und Verbinder Pressbereich 10 M - 70 F mm <sup>2</sup>
<b>Abmessungen mm</b>	
Länge	450
Breite	127
Höhe	47
Gewicht kg	2

\*F= Feindrähtig

## MECHANISCHE HANDZANGEN TYP TN

# TN120SE

für unisolierte Kabelschuhe und Verbinder

**A-M**  
SERIES

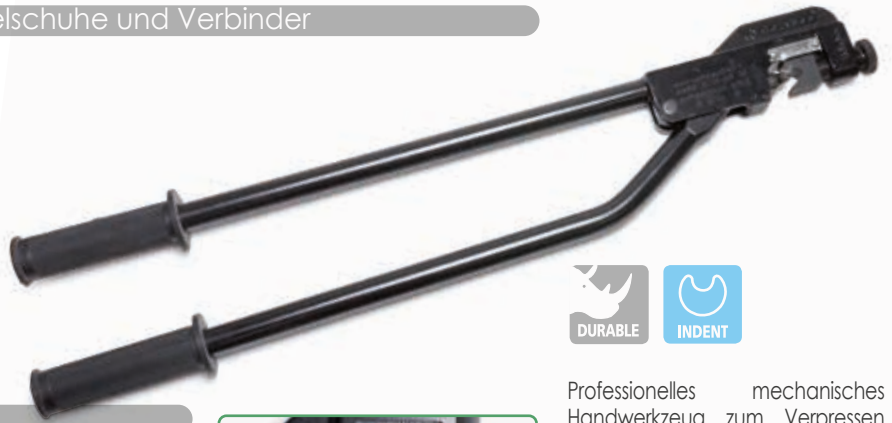

### Technische Daten:

<b>Anwendungsbereich</b>	*Unisolierte Kabelschuhe und Verbinder Pressbereich 10 M/F - 120 M/150 F mm <sup>2</sup>
<b>Abmessungen mm</b>	
Länge	700
Breite	170
Höhe	47
Gewicht kg	3

\*M= Mehrdrähtig F= Feindrähtig



Professionelles mechanisches Handwerkzeug zum Verpressen von unisolierten Kupferkabelschuhen und Verbindern. Der Kopf ist aus warmgeschmiedetem Stahl hergestellt.

Die Position der Matrize ist mit Hilfe einer Rändelschraube leicht einstellbar und kann über die seitliche Tabelle überprüft werden.

Die Handgriffe sind mit Kunststoffgriffen überzogen.

## MECHANISCHE HANDZANGEN TYP TN

# TNN120

für Nylon-isolierte Kabelschuhe und Verbinder

**ANE**  
SERIES

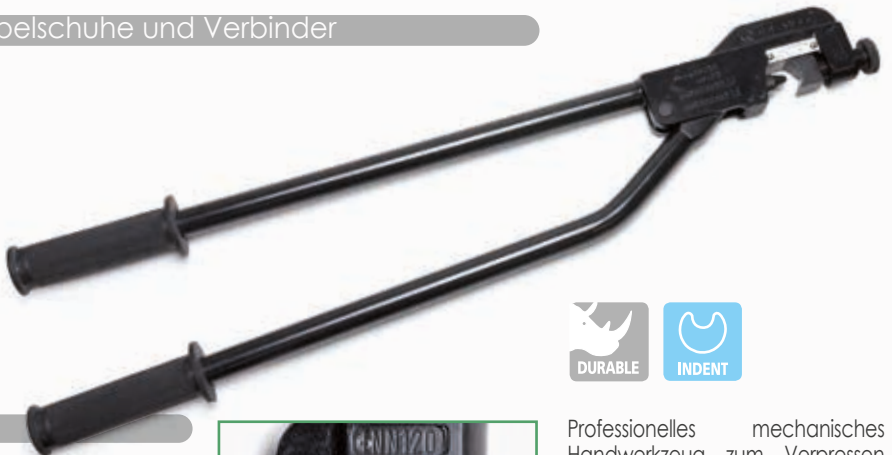

### Technische Daten:

<b>Anwendungsbereich</b>	*Nylon-isolierte Kabelschuhe und Verbinder Pressbereich 10 M - 120 F mm <sup>2</sup>
<b>Abmessungen mm</b>	
Länge	700
Breite	170
Höhe	47
Gewicht kg	3

\*F= Feindrähtig



Professionelles mechanisches Handwerkzeug zum Verpressen von PA6.6 isolierten Kabelschuhen. Der Kopf ist aus warmgeschmiedetem Stahl hergestellt.

Die Position der Matrize ist mit Hilfe einer Rändelschraube leicht einstellbar und kann über die seitliche Tabelle überprüft werden.

Die Handgriffe sind mit Kunststoffgriffen überzogen.

# TNE-D50

## MECHANISCHE PRESSZANGEN TYP TNE-D

für unisolierte Kabelschuhe und Verbinder nach DIN 46235 und DIN 46267 T.1

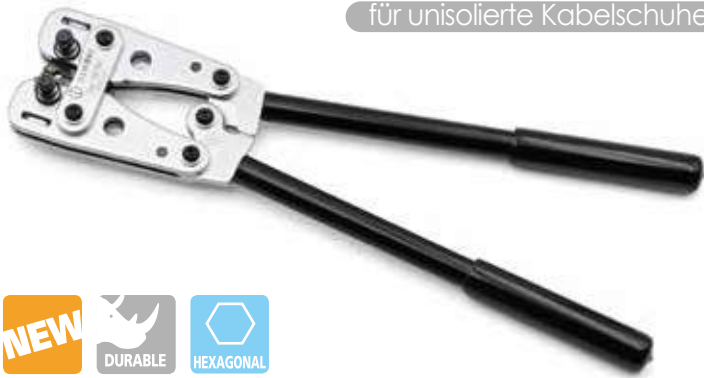

DR  
SERIES



Das mechanische Presswerkzeug hat drehbare Sechskantpresseinsätze nach DIN 48083 für Verbindungsmaterial nach DIN 46235 und DIN 46267 (z.B. siehe Seite 42-43). Die leichte Handhabung sowie eine wartungsfreie Mechanik ermöglichen ein reibungsloses Arbeiten.



### Technische Daten:

<b>Anwendungsbereich</b>	Unisolierte Kabelschuhe und Verbinder nach DIN 46235 und DIN 46267 T.1 Pressbereich 6 - 50 mm <sup>2</sup>
<b>Abmessungen mm</b>	
<b>Länge</b>	386
<b>Breite</b>	94
<b>Höhe</b>	40,5
<b>Gewicht kg</b>	1,45

# TNE-D120

## MECHANISCHE PRESSZANGEN TYP TNE-D

für unisolierte Kabelschuhe und Verbinder nach DIN 46235 und DIN 46267 T.1



DR  
SERIES



Das mechanische Presswerkzeug hat drehbare Sechskantpresseinsätze nach DIN 48083 für Verbindungsmaterial nach DIN 46235 und DIN 46267 (z.B. siehe Seite 42-43). Die leichte Handhabung sowie eine wartungsfreie Mechanik ermöglichen ein reibungsloses Arbeiten.



### Technische Daten:

<b>Anwendungsbereich</b>	Unisolierte Kabelschuhe und Verbinder nach DIN 46235 und DIN 46267 T.1 Pressbereich 10 - 120 mm <sup>2</sup>
<b>Abmessungen mm</b>	
<b>Länge</b>	650,5
<b>Breite</b>	152
<b>Höhe</b>	53,5
<b>Gewicht kg</b>	3,82

## MECHANISCHE PRESSZANGEN TYP TNE-H

für handelsübliche Rohrkabelschuhe Typ HR-N und Verbinder Typ HSV

**HR**  
SERIES



### Technische Daten:

<b>Anwendungsbereich</b>	für handelsübliche Rohrkabelschuhe Typ HR-N und Verbinder Typ HSV Pressbereich 6 - 50 mm <sup>2</sup>	
<b>Abmessungen mm</b>		
<b>Länge</b>	386	
<b>Breite</b>	94	
<b>Höhe</b>	40,5	
<b>Gewicht kg</b>	1,45	

## TNE-H50

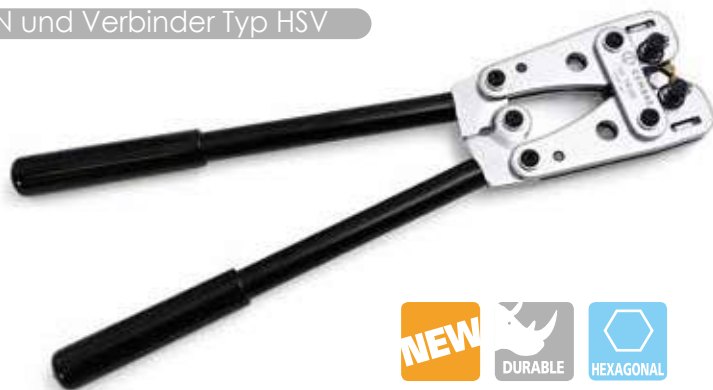

Das mechanische Presswerkzeug hat drehbare Sechskantpresseinsätze für handelsübliche Rohrkabelschuhe und Verbinder (z.B. siehe Seite 38-41).

Die leichte Handhabung sowie eine wartungsfreie Mechanik ermöglichen ein reibungsloses Arbeiten.

## MECHANISCHE PRESSZANGEN TYP TNE-H

für handelsübliche Rohrkabelschuhe Typ HR-N und Verbinder Typ HSV

**HR**  
SERIES



### Technische Daten:

<b>Anwendungsbereich</b>	für handelsübliche Rohrkabelschuhe Typ HR-N und Verbinder Typ HSV Pressbereich 10 - 120 mm <sup>2</sup>	
<b>Abmessungen mm</b>		
<b>Länge</b>	650,5	
<b>Breite</b>	152	
<b>Höhe</b>	53,5	
<b>Gewicht kg</b>	3,82	

## TNE-H120



Das mechanische Presswerkzeug hat drehbare Sechskantpresseinsätze für handelsübliche Rohrkabelschuhe und Verbinder (z.B. siehe Seite 38-41).

Die leichte Handhabung sowie eine wartungsfreie Mechanik ermöglichen ein reibungsloses Arbeiten.

# TNE-A50

## MECHANISCHE PRESSZANGEN TYP TNE-A

für Kabelschuhe der Serie A-M und Verbinder der Serie L-M, L-P



A-M  
SERIES



Das mechanische Presswerkzeug hat drehbare Sechskantpresseinsätze für Kabelschuhe der Serie A-M und Verbinder der Serie L-M, L-P (z.B. siehe Seite 46-49, 54-55). Die leichte Handhabung sowie eine wartungsfreie Mechanik ermöglichen ein reibungsloses Arbeiten.



### Technische Daten:

<b>Anwendungsbereich</b>	Für Kabelschuhe der Serie A-M und Verbinder der Serie L-M, L-P Pressbereich 6 - 50 sqmm
<b>Abmessungen mm</b>	
<b>Länge</b>	386
<b>Breite</b>	94
<b>Höhe</b>	40,5
<b>Gewicht kg</b>	1,45

# TNE-A120

## MECHANISCHE PRESSZANGEN TYP TNE-A

für Kabelschuhe der Serie A-M und Verbinder der Serie L-M, L-P



A-M  
SERIES



Das mechanische Presswerkzeug hat drehbare Sechskantpresseinsätze für Kabelschuhe der Serie A-M und Verbinder der Serie L-M, L-P (z.B. siehe Seite 46-49, 54-55). Die leichte Handhabung sowie eine wartungsfreie Mechanik ermöglichen ein reibungsloses Arbeiten.



### Technische Daten:

<b>Anwendungsbereich</b>	Für Kabelschuhe der Serie A-M und Verbinder der Serie L-M, L-P Pressbereich 10 - 120 sqmm
<b>Abmessungen mm</b>	
<b>Länge</b>	650,5
<b>Breite</b>	152
<b>Höhe</b>	53,5
<b>Gewicht kg</b>	3,82



## MECHANISCHE PRESSZANGEN TYP TNE-T

für Kabelschuhe der Serie T-M, T-L, und Verbinder der Serie L-T

**T-M**  
SERIES



### Technische Daten:

<b>Anwendungsbereich</b>	Für Kabelschuhe der Serie T-M, T-L, und Verbinder der Serie L-T Pressbereich 6 - 50 mm <sup>2</sup>	
<b>Abmessungen mm</b>		
Länge	386	
Breite	94	
Höhe	40,5	
Gewicht kg	1,45	

## TNE-T50



Das mechanische Presswerkzeug hat drehbare Sechskantpresseinsätze für Kabelschuhe der Serie T-M, T-L, und Verbinder der Serie L-T (z.B. siehe Seite 58-61). Die leichte Handhabung sowie eine wartungsfreie Mechanik ermöglichen ein reibungsloses Arbeiten.

## MECHANISCHE PRESSZANGEN TYP TNE-T

für Kabelschuhe der Serie T-M, T-L, und Verbinder der Serie L-T

**T-M**  
SERIES



### Technische Daten:

<b>Anwendungsbereich</b>	Für Kabelschuhe der Serie T-M, T-L, und Verbinder der Serie L-T Pressbereich 10 - 120 mm <sup>2</sup>	
<b>Abmessungen mm</b>		
Länge	650,5	
Breite	152	
Höhe	53,5	
Gewicht kg	3,82	

## TNE-T120



Das mechanische Presswerkzeug hat drehbare Sechskantpresseinsätze für Kabelschuhe der Serie T-M, T-L, und Verbinder der Serie L-T (z.B. siehe Seite 58-61). Die leichte Handhabung sowie eine wartungsfreie Mechanik ermöglichen ein reibungsloses Arbeiten.

# HB14

## ABISOLIERWERKZEUGE

für Rundkabel bis 16 mm<sup>2</sup>

**Automatische Abisolierzange HB14**  
 Automatische Einstellung auf den Leiterquerschnitt.  
 Keine Beschädigung des Leiters möglich.  
 Für Litzen und Leiter von 0,2-6,0mm<sup>2</sup> geeignet.  
 Mit integriertem Drahtschneider für Drähte bis 2,5mm<sup>2</sup>. Einstellbarer Längenanschlag 6 bis 18mm.



**NEW**

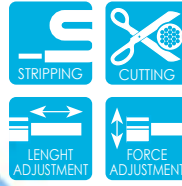

### Technische Daten

#### Abmessungen mm

Länge	200
Breite	165
Höhe	28
Gewicht g	155

# HB15

**Automatische Abisolierzange HB15**  
 Automatische Einstellung auf den Leiterquerschnitt.  
 Keine Beschädigung des Leiters möglich.  
 Für Litzen und Leiter von 0,2-6,0mm<sup>2</sup> geeignet.  
 Mit integriertem Drahtschneider für Drähte bis 2,5mm<sup>2</sup>. Einstellbarer Längenanschlag 6 bis 15mm.



**NEW**

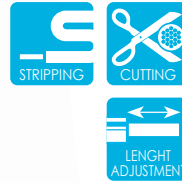

### Technische Daten

#### Abmessungen mm

Länge	163
Breite	136
Höhe	29
Gewicht g	94

# HB6



Automatisches-Abisolierwerkzeug mit Drahtschneider und Wechseleinsätzen

Wechseleinsätze:



**4320-0866, Wechseleinsatz**  
 für PVC-isolierte Kabel 4-16 mm<sup>2</sup> / 10-5 AWG



**4320-0864, Wechseleinsatz**  
 für PVC-isolierte Kabel 0,02-10 mm<sup>2</sup> / 34-8 AWG; im Lieferumfang der HB6 enthalten



**4320-0865, Wechseleinsatz**  
 "V-förmig" für PTFE-isolierte Kabel (Teflon) 0,1-4 mm<sup>2</sup> / 28-12 AWG

# HB11



Isolierte Leitungen für Photovoltaik von 2,5 bis 6 mm<sup>2</sup>  
 Abisolierlänge 8,5 mm

# HB5



### Technische Daten

Anwendungsbereich	Abisolierwerkzeug für PVC-isolierte Kabel von 0,25 bis 6 mm <sup>2</sup>
Abmessungen mm	
Länge	166
Breite	55
Höhe	15
Gewicht g	134

# HB7



### Technische Daten

Anwendungsbereich	Mehrzweckwerkzeug zum Abisolieren, Crimpen und Schneiden von 0,2 - 6 mm <sup>2</sup>
Abmessungen mm	
Länge	206
Breite	106
Höhe	21
Gewicht g	256

# HB8



### Technische Daten

Anwendungsbereich	Abisolierwerkzeug für PVC-isolierte Kabel von 0,2 bis 6 mm <sup>2</sup>
Abmessungen mm	
Länge	175
Breite	90
Höhe	22
Gewicht g	200

## WERKZEUGE FÜR DIE MITTELSPANNUNG

# HB13UE

für Mittelspannungskabel mit äußerer Leitschicht und primärer Isolierung aus XLPE



Universal Schälggerät für Mittelspannungskabel mit äußerer Leitschicht, mit einem Außen  $\varnothing$  von 12,7 bis 63,5 mm und primärer Isolierung aus XLPE, mit einem Außen  $\varnothing$  von max. 38,1 mm.



für Mittelspannungskabel mit äußerer Leitschicht

# HB12N



Das HB12N bestehend aus:

- Schälwerkzeug HB12N
- stabiler Kunststoffkoffer



Das Schälggerät HB12N ist ideal für die Entfernung der extrudierten und mit der Isolierung fest verbundenen Leitschicht mit einem Kabeldurchmesser von 18 bis 60 mm. Durch die Drehbewegung und den gleichzeitig automatischen Axialvorschub kann das Werkzeug sicher und einfach eingesetzt werden.

- Kombination aus eloxiertem Aluminiumgehäuse und hochwertigem Stahl
- Edelstahlklinge mit Feineinstellung der Schnitttiefe
- Abisolierung an jeder Position auf dem Kabel möglich
- Feineinstellung der Schäلتiefe durch Kugellager möglich
- Kein Fett notwendig
- Funktion "RÜCKWÄRTS" ermöglicht die Entfernung des Halbleiters bis zu 7 mm an die Ummanntelung heran.
- Zwei Geschwindigkeiten für jede Drehrichtung.

## ABMANTELWERKZEUG

# HB10

# HB3



Abisolierwerkzeug für isolierte Kabel von 4,5 bis 40 mm. Isolationsdicke bis 4,5 mm.



Kabelmesser aus schlagfestem Kunststoff mit Klingenschutz und austauschbarem Messer.



# HB9

Kabelmesser mit Zweikomponentengriff und Schutzkappe. Ideal geeignet zur Entfernung der Isolation und des Schirmmantels. Mit der speziellen Spitze kann der Isolationsmantel längsseits aufgeschnitten werden.



# KT

## MECHANISCHE KABELSCHEREN

für Kupfer- und Aluminiumkabel

### KT1



#### Technische Daten:

<b>Schneidleistung</b>	re/se rm/sm feindrätig		
<b>Leiterquerschnitt mm²</b>	Cu 16 Al 35	Cu 50 Al 50	Cu 70
<b>Abmessungen mm</b>			
<b>Länge</b>	170		
<b>Breite</b>	45		
<b>Gewicht g</b>	210		

### KT2



#### Technische Daten:

<b>Schneidleistung</b>	re/se rm/sm feindrätig		
<b>Leiterquerschnitt mm²</b>	Cu 16 Al 50	Cu 50 Al 70	Cu 95
<b>Abmessungen mm</b>			
<b>Länge</b>	210		
<b>Breite</b>	47		
<b>Gewicht g</b>	294		

### KT5



#### Technische Daten:

<b>Schneidleistung</b>	für Kupfer- und Aluminiumkabel bis max. 25 mm²		
<b>Abmessungen mm</b>			
<b>Länge</b>	170		
<b>Breite</b>	52		
<b>Gewicht g</b>	108		

### KT3N



#### Technische Daten:

<b>Schneidleistung</b>	für Kupfer- und Aluminiumkabel Ø bis max 34 mm		
<b>Abmessungen mm</b>			
<b>Länge</b>	260		
<b>Gewicht g</b>	600		

### KT4N



#### Technische Daten:

<b>Schneidleistung</b>	für Kupfer- und Aluminiumkabel Ø bis max 62 mm		
<b>Abmessungen mm</b>			
<b>Länge</b>	297		
<b>Gewicht g</b>	800		

### 5116660250



#### Technische Daten:

<b>Schneidleistung</b>	für Kupfer- und Aluminiumkabel Ø bis max 18 mm		
<b>Abmessungen mm</b>			
<b>Länge</b>	600		
<b>Breite</b>	140		
<b>Gewicht kg</b>	1,5		

### 5116660500



#### Technische Daten:

<b>Schneidleistung</b>	für Kupfer- und Aluminiumkabel Ø bis max 25,4 mm		
<b>Abmessungen mm</b>			
<b>Länge</b>	800		
<b>Breite</b>	160		
<b>Gewicht kg</b>	3,0		

## HANDZANGEN ZUM SCHNEIDEN UND VERPRESSEN

# KTS1632

von flexiblen Rohren



### Technische Daten:

#### Abmessungen mm

Länge	230
Breite	58
Höhe	32
Gewicht kg	0,32

Einfaches Schneiden und Verpressen von flexiblen Rohren mit einem Durchmesser von 16 - 32 mm in einem Arbeitsgang.  
Die KTS1632 schneidet und verpresst in einem Arbeitsgang.

für Schneiden von Kunststoffrohren



# PC1



### Technische Daten:

#### Abmessungen mm

Länge	195
Breite	96
Höhe	27
Gewicht kg	0,32

Einfaches und sauberes Schneiden von Kunststoffrohren  
Schneiddurchmesser: Ø 6 - 42 mm  
Körper: Aluminiumdruckguss  
Schneiden: gehärteter Stahl

# 5313022048

## WERKZEUGE FÜR KABELBINDER

Automatisches Schneiden



### Technische Daten

<b>Anwendungsbereich</b>	für Polyamid Kabelbinder von 2,2 bis 4,8 mm
<b>Abmessungen mm</b>	
<b>Länge</b>	162
<b>Breite</b>	133
<b>Höhe</b>	23
<b>Gewicht g</b>	208

# 5527030079

Mit Schneidfunktion



### Technische Daten

<b>Anwendungsbereich</b>	für Kabelbinder aus Edelstahl bis zu einer Breite von 7,9 mm
<b>Abmessungen mm</b>	
<b>Länge</b>	180
<b>Breite</b>	141
<b>Höhe</b>	30
<b>Gewicht g</b>	558

# 5523036090

Manuelles Schneiden



### Technische Daten

<b>Anwendungsbereich</b>	für Polyamid Kabelbinder von 4,8 bis 9 mm
<b>Abmessungen mm</b>	
<b>Länge</b>	194
<b>Breite</b>	100
<b>Höhe</b>	25
<b>Gewicht g</b>	324

ohne vorheriges Bohren

Die Tabelle zeigt die verfügbaren Stempel und Gegenmatrizen für Weich-eisen, Glasfaser und Kunststoff bis 2 mm.

Durchmesser				max. Materialstärke (mm)	Lochstanz-einsätze Typ
Nominal		Pg	ISO		
Ø (mm)	Ø (inch)				
15,5	.610	Pg9	-	-	RD15.5SS-FC
16,2	.638	-	ISO-16	-	RD16.2SS-FC
17,5	.689	-	-	-	RD17.5SS-FC
18,8	.740	Pg11	-	-	RD18.8SS-FC
19,1	.752	-	-	-	RD19.1SS
20,5	.807	Pg 13,5	ISO-20	-	RD20.5SS
22,6	.890	Pg16	-	-	RD22.6SS
23,8	.937	-	-	5/8"	RD23.8SS
25,4	1.000	-	ISO-25	-	RD25.4SS
27,0	1.063	-	-	3/4"	RD27.0SS
28,5	1.122	Pg21	-	-	RD28.5SS
30,5	1.201	-	-	7/8"	RD30.5SS
31,8	1.252	-	-	-	RD31.8SS
32,5	1.279	-	ISO-32	-	RD32.5SS
34,6	1.362	-	-	-	RD34.6SS
37,2	1.464	Pg29	-	-	RD37.2SS
38,1	1.500	-	-	-	RD38.1SS
40,5	1.594	-	ISO-40	-	RD40.5SS-FC
41,3	1.626	-	-	-	RD41.3SS-FC
42,5	1.673	-	-	1 1/4"	RD42.5SS-FC
43,2	1.701	-	-	-	RD43.2SS-FC
44,5	1.752	-	-	-	RD44.5SS-FC
47,2	1.858	Pg36	-	-	RD47.2SS-FC



Leichtes und einfaches Werkzeug zum Lochen bis zu einem Durchmesser von 47,2 mm ohne vorheriges Bohren.

#### Technische Daten:

##### Abmessungen mm

Länge	251,5
Breite	224
Höhe	66
Gewicht kg	3,28



#### VAL-P30

Stabiler Kunststoffkoffer zur Aufbewahrung des Werkzeuges und der Stanz-einsätze.

für die Aufbewahrung von Verbindungsmaterial und Handzangen



### NEW VALSTAR-N0 (leer)

- Robuster Kunststoffkoffer mit Fächern
- **1 Ablagefach** für Handzange Typ Crimpstar® /ZKE-N/etc.
  - **8 Ablagefächer** für Verbindungsmaterial

Abmessungen (BxTxH): 340 x 274 x 71 mm  
Gewicht: 698 g

Enthaltenes Material:

Stückzahl	Querschnitt mm <sup>2</sup>	Länge mm	Farbe	Typ
500	1	14	gelb	<b>PKC108</b>
500	1,5	14	rot	<b>PKC1508</b>
500	2,5	14	blau	<b>PKC2508</b>
200	4	18	grau	<b>PKC410</b>
100	6	20	schwarz	<b>PKC612</b>
100	-	100 x 2,5	weiss	<b>G100X2.5</b>

Enthaltenes Material:

Stückzahl	Querschnitt mm <sup>2</sup>	Länge mm	Farbe	Typ
500	1	14	rot	<b>PKE108</b>
500	1,5	14	schwarz	<b>PKE1508</b>
500	2,5	14	grau	<b>PKE2508</b>
200	4	18	orange	<b>PKE410</b>
100	6	20	grün	<b>PKE612</b>
100	-	100 x 2,5	weiss	<b>G100X2.5</b>

Enthaltenes Material:

Stückzahl	Querschnitt mm <sup>2</sup>	Länge mm	Farbe	Typ
500	1	14	rot	<b>PKD108</b>
500	1,5	14	schwarz	<b>PKD1508</b>
500	2,5	14	blau	<b>PKD2508</b>
200	4	18	grau	<b>PKD410</b>
100	6	20	gelb	<b>PKD612</b>
100	-	100 x 2,5	weiss	<b>G100X2.5</b>

Enthaltenes Material:

Stückzahl	Querschnitt mm <sup>2</sup>	Ausführung	Typ
100	0,25÷1,5	Ringform	<b>RF-M4</b>
100	1,5÷2,5	Ringform	<b>BF-M5</b>
100	4÷6	Ringform	<b>GF-M6</b>
100	0,25÷1,5	Vollisolierte Flachsteckhülsen	<b>RF-F608P</b>
100	1,5÷2,5	Vollisolierte Flachsteckhülsen	<b>BF-F608P</b>
100	0,25÷1,5	Stossverbinder	<b>PL03-M</b>
100	Länge mm	Kabelbinder	<b>G100X2.5</b>

Enthaltenes Presseinsätze

Stückzahl	Querschnitt mm <sup>2</sup>	Ausführung	Typ
1	0,5÷16	Isolierte und Nichtisolierte Aderendhülsen	<b>KE16-WE</b>
1	0,5÷6	PVC und PC Isolierte Quetschkabelschuhe und Isoliertes Verbindungsmaterial nach DIN 46237; DIN 46231	<b>RBV-WE</b>



### NEW VALSTAR-N1

- Robuster Kunststoffkoffer mit Fächern, enthält:
- Werkzeug Typ **ZKE610N**
  - Isolierte Aderendhülsen Typ PKC Querschnitt 1 - 6 mm<sup>2</sup>
  - Kabelbinder Typ G100X2.5

### NEW VALSTAR-N2

- Robuster Kunststoffkoffer mit Fächern, enthält:
- Crimpwerkzeug Typ **ZKE610N**
  - Isolierte Aderendhülsen Typ PKE Querschnitt 1 - 6 mm<sup>2</sup>
  - Kabelbinder Typ G100X2.5

### NEW VALSTAR-N3

- Robuster Kunststoffkoffer mit Fächern, enthält:
- Crimpwerkzeug Typ **ZKE610N**
  - Isolierte Aderendhülsen Typ PKD nach DIN 46228/4 - Querschnitt 1 - 6 mm<sup>2</sup>
  - Kabelbinder Typ G100X2.5



### NEW VALSTAR-N4

- Robuster Kunststoffkoffer mit Fächern, enthält:
- Crimpwerkzeug Typ **Crimpstar® HP3**.
  - PVC-isolierte Verbindungsmaterialien: Querschnitt 0,25 - 6 mm<sup>2</sup>.
  - Kabelbinder Typ G100X2.5



### NEW VALSTAR-N5

- Robuster Kunststoffkoffer mit Fächern, enthält:
- Crimpwerkzeug Typ **HWE1N**
  - Presseinsätze KE16-WE
  - Presseinsätze RBV-WE



# TISCHPRESSEN





Pneumatische Öldruckpresse mit manueller Steuerung. Hohe Flexibilität mit einer breiten Palette von Einsätzen.



PNB-1 Detailansicht des Crimpbereiches mit der PU-1 Sicherheitsabdeckung.

### Technische Daten:

Betriebsdruck	6 bar
<b>Abmessungen mm</b>	
Breite	180
Tiefe	320
Höhe	700
Gewicht kg (ohne Einsätze)	23

### PRESSEINSÄTZE

Typ	Sicherheitsabdeckung*	Verbinder	Leiterquerschnitt mm²		
PV-1	PU-1	PVC und PC isolierte Quetschkabelschuhe und isoliertes Verbindungsmaterial nach DIN 46237; DIN 46231	grün 0,25÷0,5		
PR-1		rot 0,25÷1,5			
PB-1		blau 1,5÷2,5			
PG-1		gelb 4÷6			
NEW PH1-1	PH-1**	PVC isolierte Stossverbinder	PL03-M 0,25÷1,5 PL06-M 1,5÷2,5 PL1-M 4÷6		
		Warmschrumpf-Quetschverbinder	0,25÷6		
		Stossverbinder NL-M und Endverbinder NL-P	0,25÷6		
KE0.75-1	PK-1	Aderendhülsen KE, PK...	0,3 - 0,5 - 0,75		
KE2.5-1			1 - 1,5 - 2,5		
KE10-1			4 - 6 - 10		
MTT16-50	ME-1		16		
MTT25-50			25		
N1-1	PU-1	A 03-M.. S 1.5-.. RN-..	0,25 - 1,5		
		A 06-M.. S 2.5-.. BN-..	1,5 - 2,5		
		A 1-M.. S 6-.. GN-..	4 - 6		
MH10-50	ME-1	Rohrkabelschuhe	HR10-.. 10		
MH16-50			HR16-.. 16		
MH25-50			HR25-.. 25		
MH35-50			HR35-.. 35		
MH50-50			HR50-.. 50		
MQ10-50	ME-1	Unisolierte Quetschkabelschuhe DIN 46234	Q10-.. 10		
MQ16-50			Q16-.. 16		
MN2RF-50	MN RF-1	PA 6.6 isolierte Rohrkabelschuhe	ANE2-M.. 10		
MN3RF-50			ANE3-M.. 16		
MN5RF-50			ANE5-M.. 25		
MN7RF-50			ANE7-M.. 35		
			ANE9-M.. 35		
MK5-50		Kabelschuhe nach DIN 46235	DR6-.. 6		
MK6-50			DR10-.. 10		
MK8-50			DR16-.. 16		
MK10-50			DR25-.. 25		
MK12-50			DR35-.. 35		
ME1-50	ME-1	Unisolierte Rohrkabelschuhe A-M	A1-M.. 4 - 6		
ME2-50			A2-M.. S10-M.. 10		
ME3-50			A3-M.. 16		
ME5-50			A5-M.. 25		
ME7-50			A7-M.. 35		
ME9-50			A9-M.. 35		
ME10-50			A10-M.. 50		
ME12-50			A12-M.. 50		
MS6-50			ME-1	Unisolierte Rohrkabelschuhe T-M	T6-M 4 - 6
MS10-50					T10-M 10
MS16-50					T16-M 16
MS25-50					T25-M 25
MS35-50	T35-M 35				
MS50-50	T50-M 50				

\* Wird zusammen mit der Presse geliefert.

\*\* Wird zusammen mit dem Presseinsatz geliefert.

## TISCHPRESSE

Pneumatisch

### Technische Daten:

Betriebsdruck	6÷7 bar
Abmessungen mm	
Breite	130
Tiefe	370
Höhe	195
Gewicht kg	10,3



PNB-3P Crimpbereich

Pneumatische Tischpresse mit Fußschalter. Sie kann je nach Anforderungen und Anwendungsbereich in 7 verschiedenen Modellen geliefert werden.

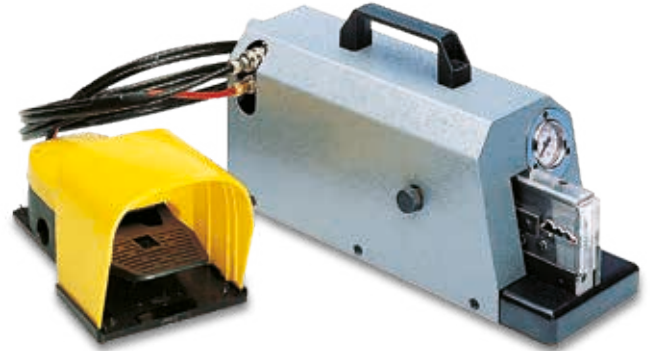

### TISCHPRESSEN TYP

Typ	Verbinder	Leiterquerschnitt mm <sup>2</sup>
PNB-3P*	PVC und PC isolierte Quetschkabelschuhe 0,25÷6 Rot, Blau und Gelb	0,25÷6
PNB-3PD	PVC und PC isolierte Quetschkabelschuhe 0,25÷6 mit frontalem Angriff	0,25÷6
PNB-3N1	Rohr- und Quetschkabelschuhe	0,25÷10
PNB-3N5	Rohr- und Quetschkabelschuhe	10÷16
PNB-3NN3	PA 6.6 isolierte Rohr- und Quetschkabelschuhe	1,5÷10
PNB-3NN4	PA 6.6 isolierte Rohr- und Quetschkabelschuhe	10÷16
PNB-3F/M	PC isolierte Rundstecker	0,5÷2,5

\* Maschineneinstellung PNB-3F/M für PC-isolierte Rundstecker auf Anfrage (Art.-Nr.: 6240145)

## TISCHPRESSE

Pneumatisch mit Fußschalter

### Technische Daten:

Betriebsdruck	6 bar
Abmessungen mm	
Breite	120
Tiefe	160
Höhe	300
Gewicht kg	6



PNB-4KE Detailansicht des Crimpbereiches

Pneumatische Tischpresse mit manueller Steuerung, mit einem Werkzeug für 9 Querschnitte zum Verpressen von isolierten und unisolierten Aderendhülsen von 0,3 bis 10 mm<sup>2</sup>. Diese Presse ist für kleinere und mittlere Serien geeignet.



### PRESSBEREICH

Typ	Verbinder	Leiterquerschnitt mm <sup>2</sup>
PNB-4KE	Isolierte Aderendhülsen der Serie PK.. und unisolierte Aderendhülsen der Serie KE	0,3÷10



Die EPB-1N ist für das Abisolieren von Leitern und die anschließende Verpressung von CEMBRE Aderendhülsen der Serie PKC, PKD und PKE geeignet.

Die Grundausführung ist für die Querschnitte 0,5/0,75/1,0 und 1,5 mm<sup>2</sup> mit einer Länge von 6, 8, 10 und 12 mm geeignet.

Auf Anfrage können folgende Adapter-Kits geliefert werden:

### KIT-2.5-EPB1N

für 2,5 mm<sup>2</sup> Aderendhülsen mit 8, 10 und 12 mm Länge

### KIT-4-EPB1N

für 4,0 mm<sup>2</sup> Aderendhülsen mit 10 mm Länge

Das Abisolieren und Crimpen erfolgt in einem Arbeitsschritt.

Mit wenigen Handgriffen kann die Maschine auf die verschiedenen Querschnitte und Längen angepasst werden.

Die Verwendung von hochwertigen Bauteilen garantiert eine hohe Zuverlässigkeit der Maschine.



### Technische Daten:

Anwendungsbereich	0,5-1,5 mm <sup>2</sup> (Grundausführung)
Abmessungen mm	
Länge	390
Breite	240
Höhe	490
Gewicht kg	29
Stromversorgung	230 V/50 Hz (110 V/60 Hz)
Stromaufnahme	0,5 A
Presslänge	6, 8, 10 und 12 mm
Pressgeometrie	trapezförmig
Taktzeit	2 s
Druckluftversorgung	min. 4 - max. 6 bar
Luftverbrauch	1,2 l / Zyklus
Steuerung des Zyklus	Elektro-pneumatisch, mit Mikroprozessor
Zähler	digital



Adapter-Kit für 2,5 mm<sup>2</sup>  
Aderendhülsen  
(KIT-2.5-EPB1N)  
(KIT-4-EPB1N)



## PNEUMATISCHES CRIMPWERKZEUG

für isolierte und unisolierte Aderendhülsen - Ausführung mit Handbedienung

### PNB-6KE Technische Daten:

Anwendungsbereich	0,25 ÷ 2,5 mm <sup>2</sup> / 24 ÷ 14 AWG
Abmessungen mm	
Länge	190
Breite Ø	44
Einschl. Spiralleitung, Länge	2 m
Gewicht g	450

### PNB-7KE Technische Daten:

Anwendungsbereich	4 ÷ 10 mm <sup>2</sup> / 12 ÷ 8 AWG
Abmessungen mm	
Länge	190
Breite Ø	44
Einschl. Spiralleitung, Länge	2 m
Gewicht g	450

Mit den Crimpwerkzeugen PNB-6KE und PNB-7KE können isolierte und unisolierte Aderendhülsen schnell und effektiv gecrimpt werden. Diese Werkzeuge ersetzen Handwerkzeuge, sind sehr leicht und einfach anzuwenden. Der Crimpvorgang wird auf einfache Art und Weise ausgelöst und somit ist das Werkzeug ideal bei Arbeiten im Schaltschrank.

Diese Werkzeuge sind wartungsfrei und müssen auch nicht regelmäßig geeicht werden. Zur Sicherstellung der Funktionstüchtigkeit ist eine Druckluft von 4-6 bar notwendig. Im Lieferumfang ist eine Schnellkupplung enthalten, die ein problemloses Anschließen an das Druckluftnetz ermöglicht und das Werkzeug somit sofort einsatzbereit ist.



## PNEUMATISCHES CRIMPWERKZEUG

für isolierte und unisolierte Aderendhülsen - Tischausführung mit Fußschalter

### PNB-6KE-T Technische Daten:

Anwendungsbereich	0,25 ÷ 2,5 mm <sup>2</sup> / 24 ÷ 14 AWG
Abmessungen mm	
Länge	200
Breite Ø	135
Höhe	75
Einschl. Spiralleitung, Länge	2 m
Gewicht g	1000

### PNB-7KE-T Technische Daten:

Anwendungsbereich	4 ÷ 10 mm <sup>2</sup> / 12 ÷ 8 AWG
Abmessungen mm	
Länge	200
Breite Ø	135
Höhe	75
Einschl. Spiralleitung, Länge	2 m
Gewicht g	1000

Mit den Crimpwerkzeugen PNB-6KE-T und PNB-7KE-T können isolierte und unisolierte Aderendhülsen schnell und effektiv gecrimpt werden. Diese Werkzeuge ersetzen Handwerkzeuge, sind sehr leicht und einfach anzuwenden.



Die Tischcrimpmaschinen sind ideal in der Kabelkonfektion und werden durch einen Fußschalter ausgelöst.

Diese Werkzeuge sind wartungsfrei und müssen auch nicht regelmäßig geeicht werden.

Zur Sicherstellung der Funktionstüchtigkeit ist eine Druckluft von 4-6 bar notwendig. Im Lieferumfang ist eine Schnellkupplung enthalten, die ein problemloses Anschließen an das Druckluftnetz ermöglicht und das Werkzeug somit sofort einsatzbereit ist.





Elektromechanische Tischpresse mit Fußpedalschalter.

Es werden spezifische Crimpeinsätze verwendet, die eine sichere und schnelle Verpressung der gesamten Palette von PC-isolierten Kabelschuhen und Aderendhülsen auf Band ermöglicht. Die Lieferung erfolgt ohne Crimpeinsatz.

Auswahl und technische Hinweise für die Bandware sind den entsprechenden Seiten zu entnehmen. Für PC-isoliertes Material siehe Seite 20-21, für Aderendhülsen siehe Seite 26.

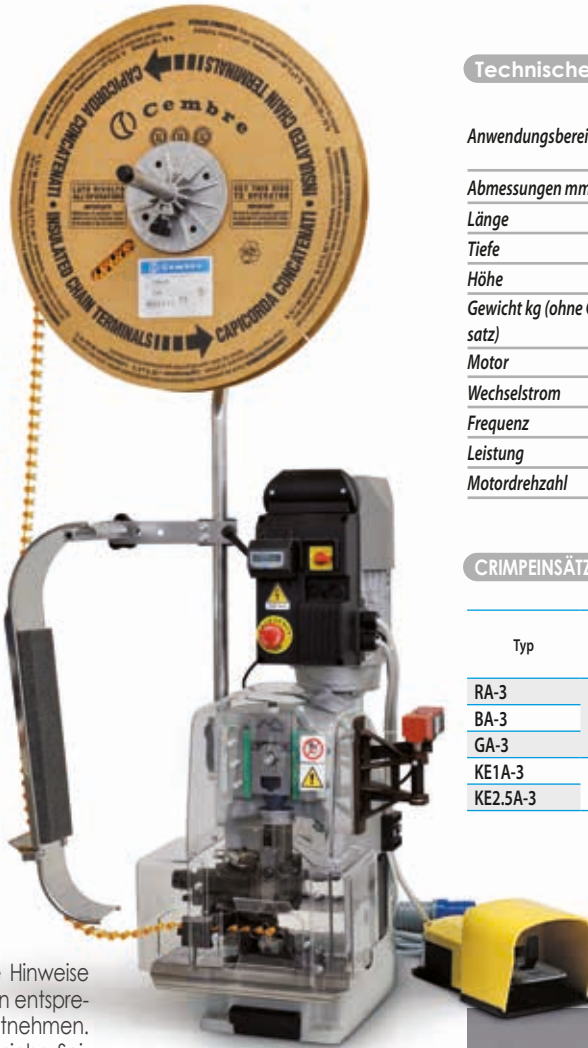

### Technische Daten:

<b>Anwendungsbereich</b>	PC isolierte Quetschkabelschuhe und Aderendhülsen auf Band
<b>Abmessungen mm</b>	
Länge	180
Tiefe	250
Höhe	620
Gewicht kg (ohne Crimpeinsatz)	41
<b>Motor</b>	
Wechselstrom	220 V
Frequenz	50 Hz
Leistung	0,55 kW/0,75 HP
Motordrehzahl	2.800 g/1'

### CRIMPEINSÄTZE, MIT SEITLICHER EINFÜHRUNG UND PNEUMATISCHEM VORSCHUB

Typ	Material	Leiterquerschnitt mm <sup>2</sup>
RA-3		0,25÷1,5
BA-3	PC isolierte Quetschkabelschuhe auf Band	1,5÷2,5
GA-3		4÷6
KE1A-3		0,3÷0,75
KE2.5A-3	Aderendhülsen auf Band	1÷2,5



Nach DIN 46 228/4

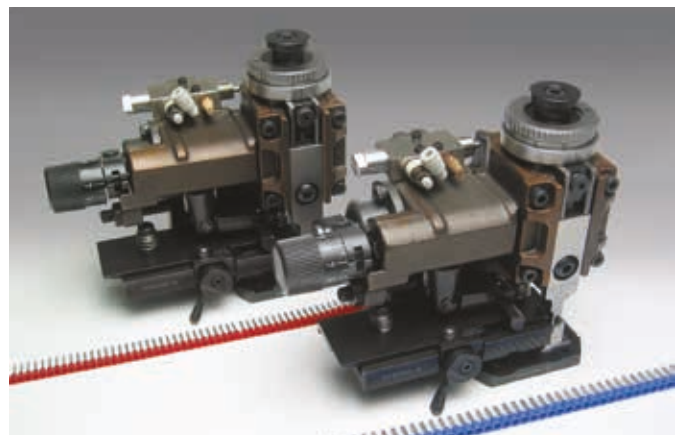
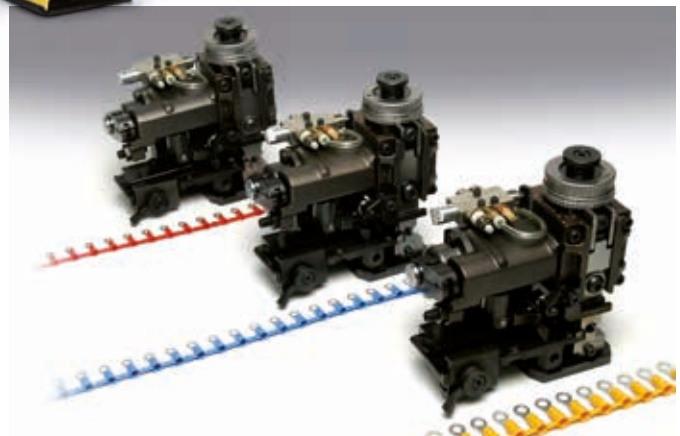

# PROFESSIONELLE AUSRÜSTUNG



# SYMBOLBESCHREIBUNG

## Professionelle Ausrüstung



Leicht mit einer Hand zu bedienen



Profischere mit Klingen aus besonders widerstandsfähigem und langlebigem Spezialstahl



Ergonomische Form für optimalen Haltekomfort



Werkzeuge aus Chromstahl



Optimale Schwerpunktverteilung für eine sichere Handhabung



Werkzeuge aus Chrom-Vanadium-Stahl



Griffe aus rutschfestem Zweikomponentenkunststoff



Aluminiumrahmen



Sehr robuster Körper, hohe Beständigkeit gegen Verschleiß und Beschädigung



ABS-Struktur



Max. Schneidabschnitt



Lichtstromstärke



Klingen mit hohem Härtegrad



Ausgestattet mit USB-Ladefunktion



Klingen aus Edelstahl



Ausgestattet mit kabellosem Laden



Klingen aus hochfestem Stahl



Ausgestattet mit Magnethalterung



Messer mit einer Mikroverzahnung



Ausgestattet mit Netzstecker



# SYMBOLBESCHREIBUNG

Professionelle Ausrüstung



Ausgestattet mit Dimmschalter



CE Markierung



Ausgestattet mit einem EIN / AUS-Bewegungssensor



UKCA Markierung



Kann als Powerbank verwendet werden



Einsatztemperatur



Schutzgrad



Leuchtdauer Front / Strahler



Laufzeit mit maximaler/minimaler Intensität



Die Leuchte kann auf einem Stativ montiert werden



Steuerung mittels App



# Robust-A

Profischere mit Klingen aus besonders widerstandsfähigem und langlebigem Spezialstahl.

Die Griffe bestehen aus zwei verschiedenen Kunststoffen mit Fingerschutz.

Der Gelenkbolzen mit Sicherung sowie die Mikroverzahnung auf den Schneiden, ermöglichen eine perfekte und gleichbleibende Ausrichtung der Klingen für erstklassige Schneide- und Abisolierarbeiten.

Durch den hohen Härtegrad der Klingen (58 HRC) sowie ihre spezielle Aussparung, können Kabel bis zu 50 mm<sup>2</sup> (md) geschnitten werden. Die Schere wird mit einer drehbaren Schutzhülle (mit Gürteltasche) geliefert.



Spezieller Stahlrahmen

Weiche Gummieinsätze für einen komfortablen Griff

Optimaler Hebel für einen geringeren Kraftaufwand

Aussparung für Schnitte bis 50 mm<sup>2</sup> (md)

Mikroverzahnung, um auch bei schwierigen Materialien genaue Schnitte auszuführen

Klingen mit hohem Härtegrad (58 HRC)

Gelenkbolzen mit Sicherung

Ergonomisch geformte Griffe aus zwei verschiedenen Kunststoffen

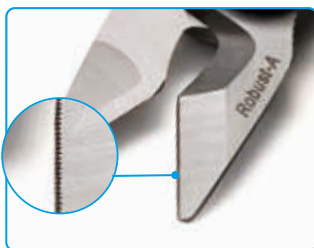

Ansicht der Mikroverzahnung



Gelenkbolzen mit Sicherung



Zwei verschiedene Kunststoffe



Praktische Schutzhülle

Die Profi-Schere mit ergonomischem Griff und schlanken Messer. Die Robustheit der Griffe bieten eine flexible und schnelle Handhabung beim Arbeiten.

Die besondere Form der Messer ermöglicht es, die Scheren auch auf engem Raum zu verwenden und das Schneiden von Leitern ohne Anstrengung durchführen zu können.

Die Griffe sind mit einer nützlichen Funktion zum Verpressen von Aderendhülsen ausgestattet.

Der Gelenkbolzen mit Sicherung sowie die Mikroverzahnung auf den Schneiden, ermöglichen eine perfekte und gleichbleibende Ausrichtung der Klingen für erstklassige Schneid- und Abisolierarbeiten.

Durch den hohen Härtegrad der Klingen (58 HRC) sowie ihre spezielle Aussparung, können Kabel bis zu 50 mm<sup>2</sup> (md) geschnitten werden. Die Schere wird mit einer Schutzhülle geliefert, die bequem am Gürtel befestigt werden kann.

**Leichtes Design nur 86 Gramm**

**Agil-E**

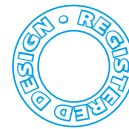

Augen optimal ausgerichtet bei offenen Griffen

Weiche Gummeinsätze für einen komfortablen Griff

Feature zum Verpressen von Aderendhülsen

Aussparung für Schnitte bis 50 mm<sup>2</sup> (md)

Mikroverzahnung, um auch bei schwierigen Materialien genaue Schnitte auszuführen

Klingen mit hohem Härtegrad (58 HRC)

Gelenkbolzen mit Sicherung

Ergonomische Form für eine erleichterte Handhabung

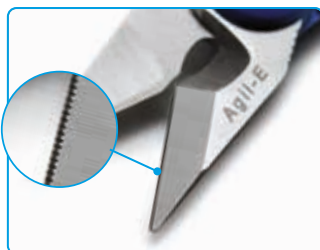

Detail der Mikroverzahnung



Gelenkbolzen mit Sicherung



Robuste Griffe aus zwei verschiedenen Kunststoffen



Praktische Schutzhülle

# SC5X

## PROFI-SCHEREN TYP SC

für flexible Al- und Cu-Leiter



Profi-Schere mit Klängen aus besonders widerstandsfähigem und langlebigem Spezialstahl.

Mit Kunststoffgriffen aus zwei Komponenten und Schneiden mit einer Mikroverzahnung. Die Klängen sind besonders stark gehärtet (58 HRC). **Zum Schneiden von flexiblen Leitern bis Cu-Al 50 mm<sup>2</sup>.**

Schere wird mit drehbaren Schutzhülle geliefert.

### Technische Daten

Schneidleistung	Cu-Al flexible Leiter bis 50 mm <sup>2</sup>
Abmessungen mm	
Länge	162
Breite	77
Höhe	18
Gewicht g	121



# SC6X

## PROFI-SCHEREN TYP SC

für flexible Al- und Cu-Leiter



Profi-Schere mit ergonomischem Griff und schlanken Klängen.

Die Robustheit der Griffe bietet eine flexible und schnelle Handhabung beim Arbeiten.

Die besondere Form der Klängen ermöglicht es, die Scheren auch auf engem Raum zu verwenden und das Schneiden von Leitern ohne Anstrengung durchführen zu können.

Die Griffe sind mit einer nützlichen Funktion zum Verpressen von Adrethüllen ausgestattet.

Der Gelenkbolzen mit Sicherung sowie die Mikroverzahnung auf den Schneiden, ermöglichen eine perfekte und gleichbleibende Ausrichtung der Klängen für erstklassige Schneid- und Absolierarbeiten.

Durch den hohen Härtegrad der Klängen (58 HRC) sowie ihre spezielle Aussparung, können Kabel bis zu 50 mm<sup>2</sup> (md) geschnitten werden. Die Schere wird mit einer Schutzhülle

(mit Gürteltasche) geliefert, die bequem am Gürtel befestigt werden kann.

### Technische Daten

Schneidleistung	Cu-Al flexible Leiter bis 50 mm <sup>2</sup>
Abmessungen mm	
Länge	153
Breite	73,6
Höhe	18
Gewicht g	86



## PROFI-SCHEREN TYP SC

# SC3X

für flexible Al- und Cu-Leiter

### Technische Daten

Schneidleistung	Cu-Al flexible Leiter bis 35 mm <sup>2</sup>
Abmessungen mm	
Länge	150
Breite	75
Höhe	20
Gewicht g	86

Kabelschere mit nichtrostenden Edelstahl Klingen und mit Kunststoffgriffen aus zwei Komponenten. Die Klingen sind besonders stark gehärtet (56 HRC).

**Zum Schneiden von flexiblen Leitern bis Cu-Al 35 mm<sup>2</sup>.**

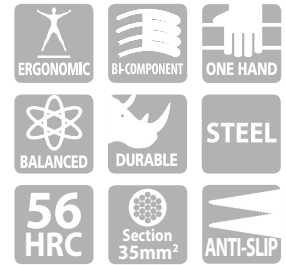

## PROFI-SCHEREN TYP SC

# SC1

für flexible Al- und Cu-Leiter

### Technische Daten

Schneidleistung	Cu-Al flexible Leiter
Abmessungen mm	
Länge	145
Breite	76
Höhe	17
Gewicht g	78

Kabelschere mit Klingen aus wärmebehandeltem und brüniertem Stahl, mit Polyamidgriffen.

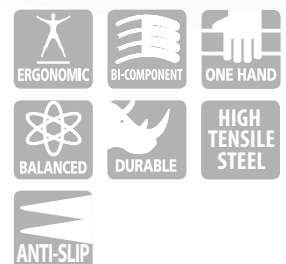

# CBL01



Taschenleuchte CBL01

# CBLIGHT

## Taschenleuchte

Die bequeme Taschenleuchte CBL01 hat die Größe eines Stiftes und ist für die Beleuchtung von kleinen Arbeitsbereichen mit einer zweiseitigen Beleuchtung ausgestattet. Das seitliche Licht ermöglicht die Beleuchtung des Bereichs, während die Taschenleuchte noch in der Tasche steckt.

Gleichzeitig können mit dem frontseitigen Licht, weniger zugängliche Bauteile inspiziert werden. Die Klammer ist mit einem Magneten ausgestattet, der an jeder Metalloberfläche befestigt werden kann, wodurch die Hände des Bedieners frei bleiben. Im Lieferumfang ist ein USB-Ladekabel enthalten.

### Technische Daten

Typ	Lumen Front / Leuchte	Leuchtdauer Front / Leuchte	Energieeffizienzklasse	Magnetische Halterung	Anschlussart	Schutzart	Betriebstemperatur °C	Gehäusematerial	Material Leuchte	Abmessungen mm	Gewicht g
CBL01	150/70	2.5/3.5 h	A++	Ja	USB	IP20	-10/+40	ABS	PC	160 x 15 x 20	38

# CBL02-W

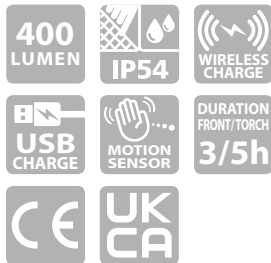

Stirnleuchte CBL02-W

# CBLIGHT

## Stirnleuchte

Die Stirnleuchte CBL02-W ist ideal für alle In- und Outdoortätigkeiten, die eine örtliche Beleuchtung und Handlungsfreiheit erfordern. Für eine leichtere Anwendung mit Arbeitshandschuhen ist sie mit einem Berührungssensor ausgestattet.

Mit der Dimmerfunktion, können Lichtstärke und Autonomie an den Bedarf angepasst werden. Sie ist vielseitig, ausrichtbar und kann mithilfe des Gummibandes an verschieden große Arbeitshelme angepasst werden. Mit USB-Ladekabel und Ladegerät.

### Technische Daten

Typ	Lumen Front / Leuchte	Leuchtdauer Front / Leuchte	Energieeffizienzklasse	Magnetische Halterung	Anschlussart	Schutzart	Betriebstemperatur °C	Gehäusematerial	Material Leuchte	Abmessungen mm	Gewicht g
CBL02-W	400/80	3/5 h	A++	Nein	USB/Wireless	IP54	-10/+40	ABS+PC	PC	78 x 39 x 36	105

# CBL03-W



Mehrzweckleuchte CBL03-W

# CBLIGHT

## Mehrzweckleuchte

Die Mehrzweckleuchte CBL03-W kann als Tischleuchte oder durch den Magnet auf Metalloberflächen, sowie hängend mit dem Aufhängehaken verwendet werden.

Der ergonomische rutschfeste Griff erleichtert außerdem die Verwendung. Die 2 Lichtpunkte mit Dimmer-Funktion, ermöglichen die Anpassung der Lichtstärke und der Autonomie an den Bedarf. Durch ihre Kompaktheit ist sie ideal als Taschenleuchte für Arbeitswesten oder -hosen. Lieferung mit USB-Ladekabel und Ladegerät.

### Technische Daten

Typ	Lumen Front / Leuchte	Leuchtdauer Front / Leuchte	Energieeffizienzklasse	Magnetische Halterung	Anschlussart	Schutzart	Betriebstemperatur °C	Gehäusematerial	Material Leuchte	Abmessungen mm	Gewicht g
CBL03-W	300/100	3/6 h	A++	Ja	USB/Wireless	IP65	-10/+40	ABS	PC	133 x 68 x 25	190

## CBLIGHT

### kompakte Stabtaschenleuchte

Das vielseitigste Modell der Serie ist die CBL04-W, die dank ihrer zweiseitigen Beleuchtung, der 2 dimmbaren Lichtstärken sowie des dreh- und zusammenklappbaren Stabs, eine ideale Beleuchtung unter allen Bedingungen ermöglicht. Mit der doppelten magnetischen Halterung und dem Aufhängehaken, kann die Leuchte überall befestigt werden.

Durch ihre Kompaktheit, Autonomie und dem geringen Gewicht, lässt sie sich bequem in Taschen oder Hosentaschen befördern. Dank kompakter Bauweise, ist sie die ideale Lösung für die Inspektion von schwer zugänglichen Bereichen. Wird mit USB-Ladekabel und Ladegerät geliefert.

## CBL04-W

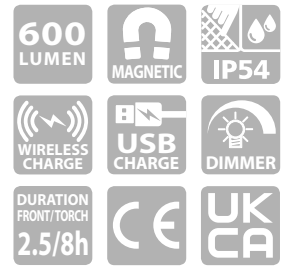

### kompakte Stabtaschenleuchte CBL04-W

#### Technische Daten

Typ	Lumen Front / Leuchte	Leuchtdauer Front / Leuchte	Energieeffizienzklasse	Magnetische Halterung	Anschlussart	Schutzart	Betriebstemperatur °C	Gehäusematerial	Material Leuchte	Abmessungen mm	Gewicht g
CBL04-W	600/100	2.5/8 h	A++	Ja	USB/Wireless	IP54	-10/+40	ABS	PC	175 (325 max) x 44 x 38	246

## CBLIGHT

### tragbare Leuchte

Mit dem ergonomischen Griff aus Bi-Komponenten-Kunststoff ist die CBL05-W, die bequemste und robusteste Leuchte für verschiedenste Inspektionen. Durch die zweiseitige Beleuchtung, dimmbare Lichtstärke und Langlebigkeit, eignet sich die Leuchte für unterschiedliche Bedürfnisse. Sie ist mit einer magnetischen Tischhalterung mit versenkbarem Aufhängehaken ausgestattet. Lieferung mit USB-Ladekabel und Ladegerät.



## CBL05-W



### tragbare Leuchte CBL05-W

#### Technische Daten

Typ	Lumen Front / Leuchte	Leuchtdauer Front / Leuchte	Energieeffizienzklasse	Magnetische Halterung	Anschlussart	Schutzart	Betriebstemperatur °C	Gehäusematerial	Material Leuchte	Abmessungen mm	Gewicht g
CBL05-W	600/100	2.5/10 h	A++	Ja	USB/Wireless	IP65	-10/+40	PC	PC	205 x 55 x 40	300

## CBL06

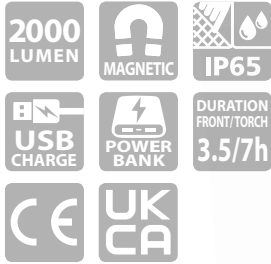

## CBLIGHT

tragbarer Strahler für mittelgroße Bereiche

Der tragbare Strahler CBL06 eignet sich für alle, die kleine bis mittelgroße Arbeitsbereiche beleuchten müssen.

Durch die magnetische Tischhalterung kann der Strahler auf metallischen Oberflächen oder Trägern befestigt werden.

Die Powerbank-Funktion ermöglicht das Aufladen von kleinen Geräten über den USB-Ausgang, was nützlich für Notfälle ist.

Lieferung mit USB-Ladekabel und Ladegerät.

### tragbarer Strahler für mittelgroße Bereiche CBL06

#### Technische Daten

Typ	Lumen Front / Strahler	Leuchtdauer Front / Strahler	Energieeffizienzklasse	Magnetische Halterung	Anschlussart	Schutzart	Betriebstemperatur °C	Gehäusematerial	Material Leuchte	Abmessungen mm	Gewicht g
CBL06	2000	3.5/7h	A++	Ja	USB	IP65	-10/+40	ABS	PC	195 x 125 x 48	800

## CBL07

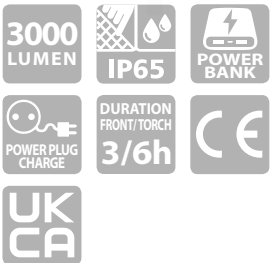

## CBLIGHT

tragbarer Strahler für große Bereiche

Das vom Strahler CBL07 abgegebene diffuse Licht ermöglicht das Ausleuchten von großen Bereichen.

Der leichte, praktische und robuste Strahler ist eine vielseitige Lösung für einen rasch zu installierenden Lichtpunkt.

Die Powerbank-Funktion ermöglicht das Aufladen von kleinen Geräten über den USB-Ausgang, was nützlich für Notfälle ist.

Lieferung mit Ladegerät.

### tragbarer Strahler für große Bereiche CBL07

#### Technische Daten

Typ	Lumen Front / Strahler	Leuchtdauer Front / Strahler	Energieeffizienzklasse	Magnetische Halterung	Anschlussart	Schutzart	Betriebstemperatur °C	Gehäusematerial	Material Leuchte	Abmessungen mm	Gewicht g
CBL07	3000/1500	3/6h	A+	Nein	Power Plug	IP65	-10/+40	ABS	PC	277 x 213 x 86	1400



## CBLIGHT

kabellose Ladestationen

**BCB1-W**  
**BCB2-W**

Die Ladestationen BCB1-W und BCB2-W ermöglichen es, die Leuchten stets aufgeladen zu halten, so dass sie jederzeit einsatzbereit sind: die magnetische Konstruktion ermöglicht eine schnelle Befestigung an Metalloberflächen und sichert die Leuchten während des Aufladens.

Die einfache Ladestation BCB1-W wurde für das Aufladen einer Leuchte entworfen, während die

BCB2-W die gleichzeitige Aufladung von zwei Leuchten ermöglicht.

Wird mit USB-Ladekabel und Ladegerät geliefert.



Typ	Geeignet für Leuchten Typ
BCB1-W	CBL02-W CBL03-W
BCB2-W	CBL04-W CBL05-W

### kabellose Ladestationen

#### Technische Daten

Typ	Magnetische Halterung	Anschlussart	Schutzart	Betriebstemperatur °C	Gehäusematerial	Abmessungen mm	Gewicht g
BCB1-W	Ja	USB / kabellos	IP20	-10/+40	ABS	150 x 106 x 18 (Einfach)	190
BCB2-W	Ja	USB / kabellos	IP20	-10/+40	ABS	202 x 106 x 18 (Doppelt)	270

## CBLIGHT

dreibeiniges Stativ

**TRCB2**

Das dreibeinige Stativ TRCB2 kann auf eine Höhe von bis zu 2,0 m ausgezogen werden und bietet maximale Flexibilität, um die Strahler der Serie CBLIGHT in der gewünschten Höhe zu positionieren.

Der auf dem Stativ montierte Strahler kann darüber hinaus nach Belieben geneigt werden, um den optimalen Abstrahlwinkel zu erzielen. Aufgrund seiner stabilen Konstruktion steht dieses Dreibeinstativ, auch im voll ausgezogenen Zustand sicher.



Typ	Geeignet für Strahler Typ
TRCB2	CBL06 CBL07



### dreibeiniges Stativ TRCB2

#### Technische Daten

Typ	Gehäusematerial	Mindesthöhe geöffnet mm	Maximale Höhe geöffnet mm	Standbeine Ø maximal mm	Abmessungen in geschlossenem Zustand mm	Gewicht g
TRCB2	Stahl	1130	2000	1000	1030 x 160	3200

# CBL08HD



Kompatibel mit dem Akkusystem **METABO/CAS**

## CBLIGHT HD

tragbarer Mehrzweck-Strahler

Der leistungsstarke und kompakte Mehrzweck-Strahler CBL08HD wurde für den professionellen Arbeitseinsatz konzipiert.

Der Strahler verfügt über die modernste und derzeit leistungsstärkste COB-LED-Technologie und liefert bis zu 2000 Lumen.

Er ist kompatibel mit Akkus des Akkusystems METABO/CAS 18 V, kann alternativ dazu aber auch direkt mit dem Netzteil PSCB18-EU betrieben werden, um uneingeschränkt Licht zur Verfügung zu stellen.

Mit der eingebauten Dimmfunktion kann die Helligkeit in fünf verschiedenen Stufen eingestellt werden. Integrierte Powerbank-Funktion mit USB-Anschluss zum Aufladen verschiedener Mobilgeräte.

Der Strahler wird ohne Akku geliefert. Dieser kann auf Anfrage geliefert werden und ist als Zubehör erhältlich (siehe Seite 195).



tragbarer Mehrzweck-Strahler CBL08HD

### Technische Daten

Typ	Lumen	Laufzeit mit Akku CB1852L bei maximaler/minimaler Intensität	Kompatibel mit Akkus des Systems METABO/CAS	Bluetooth	Stromversorgung mit Typ (auf Anfrage lieferbar)	IP-Schutzart	IK-Stoßfestigkeitsgrad	Betriebs-temperatur °C	Gehäuse-material	Material Strahler	Abmessungen mm	Gewicht g
CBL08HD	2000	5.75 / 58 h	Ja	Nein	CB1820L / CB1852L PSCB18-EU	IP30	IK07	-10/+40	AL	PC	161 x 164 x 78	720

# CBL09HD



**Bluetooth®**



Kompatibel mit dem Akkusystem **METABO/CAS**

## CBLIGHT HD

tragbarer Strahler für mittelgroße Arbeitsbereiche

Der leistungsstarke und robuste Strahler CBL09HD verfügt über die jüngste COB-LED-Technologie und liefert bis zu 4000 Lumen, was ihn zum idealen Universalstrahler selbst für anspruchsvollste Profis macht.

Er ist kompatibel mit Akkus des Akkusystems METABO/CAS 18 V, kann alternativ dazu aber auch direkt mit dem Netzteil PSCB18-EU betrieben werden, um uneingeschränkt Licht zur Verfügung zu stellen.

Der Strahler CBL09HD verfügt zudem über einen internen Backup-Akku, der zusätzlich bis zu 2,5 Stunden Licht bei mehr als 400 Lumen garantiert.

Dank der benutzerfreundlichen, App-basierten BLUETOOTH-Steuerung können bei Arbeitseinsatz bis zu vier

Strahler über ein Mobilgerät ein- bzw. ausgeschaltet und gesteuert werden.

Mit der eingebauten Dimmfunktion kann die Helligkeit in fünf verschiedenen Stufen eingestellt werden. Integrierte Power-bank-Funktion mit USB-Anschluss zum Aufladen verschiedener Mobilgeräte. Mit integriertem Tragegriff. Kann auf dem dreibeinigen Stativ TRCB1 von CEMBRE montiert werden.

Der Strahler wird ohne Akku geliefert. Dieser kann auf Anfrage geliefert werden und ist als Zubehör erhältlich (siehe Seite 195).



tragbarer Strahler für mittelgroße arbeitsbereiche CBL09HD

### Technische Daten

Typ	Lumen	Laufzeit mit Akku CB1852L bei maximaler/minimaler Intensität	Kompatibel mit Akkus des Systems METABO/CAS	Bluetooth	Stromversorgung mit Typ (auf Anfrage lieferbar)	IP-Schutzart	IK-Stoßfestigkeitsgrad	Betriebs-temperatur °C	Gehäuse-material	Material Strahler	Abmessungen mm	Gewicht g
CBL09HD	4000	3 / 31 h	Ja	Ja	CB1820L / CB1852L PSCB18-EU	IP65	IK07	-10/+40	AL	PC	263 x 230 x 119	2.35

## CBLIGHT HD

tragbarer Strahler für große Arbeitsbereiche

Der leistungsstarke und robuste Strahler CBL10HD verfügt über die jüngste COB-LED-Technologie und liefert bis zu 10.000 Lumen, was ihn zum idealen Universalstrahler selbst für anspruchsvollste Profis macht. Er ist kompatibel mit Akkus des Akkusystems METABO/CAS 18 V, kann alternativ dazu aber auch direkt mit dem Netzteil PSCB18-EU betrieben werden, um uneingeschränkt Licht zur Verfügung zu stellen.



tragbarer Strahler für große Arbeitsbereiche CBL10HD

Der Strahler CBL10HD verfügt zudem über einen internen Backup-Akku, der zusätzlich bis zu 1 Stunde Licht bei mehr als 1000 Lumen garantiert.

Dank der benutzerfreundlichen, App-basierten BLUETOOTH-Steuerung können bei Arbeitseinsatz bis zu vier Strahler über ein Mobilgerät ein- bzw. ausgeschaltet und gesteuert werden.

Mit der eingebauten Dimmfunktion kann die Helligkeit in fünf verschiedenen Stufen eingestellt werden. Integrierte Power-bank-Funktion mit USB-Anschluss zum Aufladen verschiedener Mobilgeräte. Mit integriertem Tragegriff.

Kann auf dem dreibeinigen Stativ TRCB1 von CEMBRE montiert werden. Der Strahler wird ohne Akku geliefert. Dieser kann auf Anfrage geliefert werden und ist als Zubehör erhältlich (siehe Seite 195).



## CBL10HD



Bluetooth®



Kompatibel mit dem Akkusystem METABO/CAS

### Technische Daten

Typ	Lumen	Laufzeit mit Akku CB1852L bei maximaler/minimaler Intensität	Kompatibel mit Akkus des Systems METABO/CAS	Bluetooth	Stromversorgung mit Typ (auf Anfrage lieferbar)	IP-Schutzart	IK-Stoßfestigkeitsgrad	Betriebs-temperatur °C	Gehäuse-material	Material Strahler	Abmessungen mm	Gewicht g
CBL10HD	10.000	1.25/12 h	Ja	Ja	CB1820L / CB1852L PSCB18-EU	IP65	IK07	-10/+40	AL	PC	304 x 292 x 131	3.72

## CBLIGHT HD

tragbare 360°-Leuchte

Die Leuchte CBL11HD liefert bei einem Lichtstrom von bis zu 10.000 Lumen eine diffuse und gleichmäßige Ausleuchtung über 360°. Sie ist also ideal für Profis, die bei den verschiedensten Reparatur-, Maler- oder Bauarbeiten eine leistungsstarke und effiziente Beleuchtung des gesamten Arbeitsbereichs benötigen. Kompaktes Design mit integriertem Tragegriff für äußerste Handlichkeit und einfachen Transport. Je nach Arbeitssituation kann



tragbare 360°-Leuchte CBL11HD

zwischen einer Ausleuchtung über 360° oder 180° gewählt werden. Sie ist kompatibel mit Akkus des Akkusystems METABO/CAS 18 V, kann alternativ dazu aber auch direkt mit dem Netzteil PSCB18-EU betrieben werden, um uneingeschränkt Licht zur Verfügung zu stellen.

Die Leuchte CBL11HD verfügt zudem über einen internen Backup-Akku, der zusätzlich bis zu 50 Minuten Licht bei mehr als 1000 Lumen garantiert. Dank der benutzerfreundlichen, App-basierten BLUETOOTH-Steuerung kann die Leuchte über ein Mobilgerät ein- bzw. ausgeschaltet und der Lichtstrom geregelt werden. Mit der eingebauten Dimmfunktion kann die Helligkeit in fünf verschiedenen Stufen eingestellt werden. Integrierte Power-bank-Funktion mit USB-Anschluss zum Aufladen verschiedener Mobilgeräte. Mit integriertem Tragegriff.

Kann auf dem dreibeinigen Stativ TRCB1 von CEMBRE montiert werden. Die Leuchte wird ohne Akku geliefert. Dieser kann auf Anfrage geliefert werden und ist als Zubehör erhältlich (siehe Seite 195).



## CBL11HD



Bluetooth®



Kompatibel mit dem Akkusystem METABO/CAS

### Technische Daten

Typ	Lumen	Laufzeit mit Akku CB1852L bei maximaler/minimaler Intensität	Kompatibel mit Akkus des Systems METABO/CAS	Bluetooth	Stromversorgung mit Typ (auf Anfrage lieferbar)	IP-Schutzart	IK-Stoßfestigkeitsgrad	Betriebs-temperatur °C	Gehäuse-material	Material Strahler	Abmessungen mm	Gewicht g
CBL11HD	10.000	1/22 h	Si	Si	CB1820L / CB1852L PSCB18-EU	IP65	IK07	-10/+40	AL	PC	395 x 200 x 212	3.7

# CBL12HD



Kompatibel mit dem Akkusystem **METABO/CAS**

# CBLIGHT HD

## Stativstrahler

Bei dem Modell CBL12HD handelt es sich um ein dreibeiniges Stativ mit zwei integrierten Scheinwerfern, die bis zu 5000 Lumen liefern. Die zwei flexiblen und um 360° drehbaren Scheinwerfer können in verschiedenen Richtungen positioniert werden, um den gewünschten Beleuchtungswinkel zu erhalten und so in jeder Arbeitssituation eine perfekte Ausleuchtung zu schaffen. Der Stativstrahler kann auf eine Höhe von bis zu 2 Metern ausgezogen werden und verfügt über 2 Beleuchtungsstufen (50-100%).

Er ist kompatibel mit Akkus des Akkusystems METABO/CAS 18V, kann alternativ dazu aber auch direkt mit dem Netzteil PSCB18-EU betrieben werden, um uneingeschränkt Licht zur Verfügung zu stellen. Der Stativstrahler ist mit einem integrierten Tragegriff und einem Schnellklappsystem ausgestattet: In geschlossenem Zustand ist er kompakt, leicht und einfach zu transportieren. Der Strahler wird ohne Akku geliefert. Dieser kann auf Anfrage geliefert werden und ist als Zubehör erhältlich (siehe Seite 195).



### Stativstrahler CBL12HD

#### Technische Daten

Typ	Lumen	Laufzeit mit Akku CB1852L bei maximaler/minimaler Intensität	Kompatibel mit Akkus des Systems METABO/CAS	Bluetooth	Stromversorgung mit Typ (auf Anfrage lieferbar)	IP-Schutzart	IK-Stoßfestigkeitsgrad	Betriebstemperatur °C	Gehäusematerial	Material Strahler	Abmessungen mm	Gewicht g
CBL12HD	5.000	2/4,5 h	Ja	Nein	CB1852L, PSCB18-EU	IP30	IK07	-10/+40	AL	PC	121 x 153 x 892	5,2

# TRCB1



# CBLIGHT HD

## dreibeiniges Stativ

Das dreibeinige Stativ TRCB1 kann von 1,35 m auf eine Höhe von bis zu 3 m ausgezogen werden und bietet maximale Flexibilität, um Leuchte oder Strahler der Serie CBLIGHT in der gewünschten Höhe zu positionieren. Der auf dem Stativ montierte Strahler oder auch Leuchte kann darüber hinaus nach Belieben geneigt werden, um den op-

timalen Abstrahlwinkel zu erzielen. Aufgrund seiner stabilen Konstruktion steht dieses Dreibeinstativ, auch im voll ausgezogenen Zustand sicher. Das Stativ wird mit Verankerungsschlaufen geliefert, die bei starkem Wind oder unregelmäßigem Untergrund zusätzliche Stabilität bieten.

### dreibeiniges Stativ TRCB1

#### Technische Daten

Typ	Geeignet für Leuchte/Strahler Typ	Maximale Last kg	Gewicht kg
TRCB1	CB109HD CB110HD CB111HD	10	6

MIN 1.35m



## CBLIGHT HD

Netzteil

Netzteil für CBLIGHT HD

### Technische Daten

Typ	Eingang - Ausgang	Geeignet für Leuchte/Strahler Typ	IP- Schutzart	IK-Stoßfestig- keitsgrad	Betriebs- temperatur °C	Abmessungen mm	Gewicht kg
PSCB18-EU	100-240V AC 50/60Hz - 18V DC 5A	CBL08HD CBL09HD CBL10HD CBL11HD CBL12HD	IP65	IK07	-10/+40	124x83x72	1.0



Netzteil zur direkten Stromversorgung der tragbaren Leuchten oder Strahler der Serie CBLIGHT HD von CEMBRE.

## CBLIGHT HD

Zubehör

### ASC55-EU

ASC55-EU, Akkuladegerät  
(EINGANG 220-240 V / 50-60 Hz;  
AUSGANG 12-42 V DC / max. 3,0 A)



CB1820L, Akku  
Li-Ion 18.0V 2.0Ah



### CB1820L



CB1852L, Akku  
Li-Ion 18.0V 5.2Ah



### CB1852L



### MBCB-1D



**DOPPELTE MAGNETHALTERUNG**  
Extrem starke magnetische Halterung für die flexible Montage und Positionierung des CBL09HD und CBL10HD auf jeder magnetischen Oberfläche.

#### MAGNETHALTERUNG

Kompakte und sehr leistungsstarke Magnethalterung für die flexible Montage und Positionierung des CBL09HD auf jeder Metalloberfläche.

### MBCB-1



#### GERÜSTHALTERUNG

Halterung zur Befestigung von CBL09HD- und CBL10HD-Lampen auf Gerüsten. Der Halter kann an jedem zylindrischen Objekt mit einem Durchmesser von 40 bis 50 mm befestigt werden.

### SBCB-1



isoliert



55-59 HRC



Um den Schraubendreher typ schnell zu identifizieren, sind auf dem Griff der Typ und die Größe der Klinge in verschiedenen Farben angegeben.

Die einzelnen Schraubendreher wurden nach EN 60900 Norm getestet.

Die Klinge besteht aus Chrom-Molybdän-Stahl mit einem Härtegrad von 55-59 HRC und wird mit Phosphorsäure/Mangan behandelt, um die Korrosionsbeständigkeit zu erhöhen.



Die Griffe der isolierten Schraubendreher von CEMBRE bestehen aus zwei verschiedenen Kunststoffen und zeichnen sich durch ihr ergonomisches Design aus. Für folgende Anwendungen sind sie besonders praktisch und komfortabel:

ders praktisch und komfortabel:

- im Elektrobereich
- kurzfristige Anwendung
- bei hohem Kraftaufwand

Schnelle Identifizierung des Typs und Größe der Klinge.

Klinge aus Chrom-Molybdän-Stahl mit einem Härtegrad von 55-59 HRC und Korrosionsschutzbehandlung

Isolierung mit kleinem Durchmesser für Arbeiten auf kleinstem Raum

Weicher und widerstandsfähiger Bund

Ergonomisch geformter Griff

Schaffummantelung aus zwei verschiedenen Kunststoffen mit weichen Gummeinsätzen

Spezielle Klingenform für mehr Widerstandsfähigkeit und Stabilität



Klingenbezeichnung:

- Weiß - Schlitzschraubendreher
- Gelb - Phillips-Kreuzschlitzschraubendreher
- Grün - Pozidriv-Kreuzschlitzschraubendreher
- Rot - Phillips-Kombi-Schraubendreher
- Blau - Pozidriv-Kombi-Schraubendreher
- Orange - "Torx" Sechskant-Sternkopf-Schraubendreher



Stahlköpfe



Ergonomischer Griff



Handschutz



Befestigungsöffnung

isoliert



## Schlitzschraubendreher



### Technische Daten

Typ	Abmessungen Spitze mm		Blade Klinge mm	Länge Gesamt mm	Gewicht g
	Breite	Stärke			
SDC3X100-KV	3	0,5	100	185	32
SDC3.5X100-KV	3,5	0,6	100	185	35
SDC4X100-KV	4	0,8	100	205	58
SDC5.5X125-KV	5,5	1,0	125	230	78
SDC6.5X150-KV	6,5	1,2	150	265	115
SDC8X175-KV	8	1,2	175	298	181



## Kreuzschlitzschraubendreher PH Phillips



### Technische Daten

Typ	Abmessungen Klinge mm		Länge Gesamt mm	Gewicht g
	Typ	Länge		
SDC0PH-KV	PH0	60	145	29
SDC1PH-KV	PH1	80	188	64
SDC2PH-KV	PH2	100	215	94



## Kreuzschlitzschraubendreher PZ Pozidriv



### Technische Daten

Typ	Abmessungen Klinge mm		Länge Gesamt mm	Gewicht g
	Typ	Länge		
SDC0PZ-KV	PZ0	60	145	29
SDC1PZ-KV	PZ1	80	188	64
SDC2PZ-KV	PZ2	100	215	94



## Kombi-Schraubendreher PHSL



### Technische Daten

Typ	Abmessungen Klinge mm		Länge Gesamt mm	Gewicht g
	Typ	Länge		
SDC1PH-SL-KV	PH1 SL	80	188	65
SDC2PH-SL-KV	PH2 SL	100	215	94



## Kombi-Schraubendreher PZSL



### Technische Daten

Typ	Abmessungen Klinge mm		Länge Gesamt mm	Gewicht g
	Typ	Länge		
SDC1PZ-SL-KV	PZ1 SL	80	188	65
SDC2PZ-SL-KV	PZ2 SL	100	215	94



## Sechskant-Sternkopf-Schraubendreher TORX



### Technische Daten

Typ	Abmessungen Klinge mm		Länge Gesamt mm	Gewicht g
	Typ	Länge		
SDC10TX-KV	TX10	80	185	60
SDC15TX-KV	TX15	80	185	63
SDC20TX-KV	TX20	100	205	68
SDC25TX-KV	TX25	100	205	73
SDC30TX-KV	TX30	115	230	100
SDC40TX-KV	TX40	130	245	118

### Phasenprüfer



#### Technische Daten

Typ	Abmessungen Spitze mm		Länge Klinge mm	Länge Gesamt mm	Gewicht g
	Breite	Stärke			
SDC3X60-PD	3	0,5	65	153	34

Phasenprüfer mit qualitativ hochwertiger Klinge, auch als Schraubendreher verwendbar. Die volle Transparenz des Griffes garantiert eine höhere Sicherheit, da die Glühlampe aus jedem Winkel eingesehen werden kann.



- Griff voll durchsichtig
- Qualitativ hochwertige Klinge
- Ergonomisches Design
- Praktischer Halteclip mit Feder

### Schlitzschraubendreher, 45° - gebogen



#### Technische Daten

Typ	Abmessungen Spitze mm		Länge Klinge mm	Länge Gesamt mm	Gewicht g
	Breite	Stärke			
SDC2.5X55B	2,5	0,55	55	143	28
SDC3.5X55B	3,5	0,55	55	143	29

Schlitzschraubendreher mit gebogener Klinge, für Federklemmen, Wandler, Antriebs Elemente und Sensoren.



### Schlitzschraubendreher "NANO"



#### Technische Daten

Typ	Abmessungen Spitze mm		Länge Klinge mm	Länge Gesamt mm	Gewicht g
	Breite	Stärke			
SDCS2.5X55	5,5	2,5	25	75	37



### Kreuzschlitzschraubendreher PH "NANO"



#### Technische Daten

Typ	Abmessungen Klinge mm		Länge Gesamt mm	Gewicht g
	Size	Länge		
SDCS1PH	PH1	25	75	38



### Schraubendreher-Satz - KSDC7-KV



#### Technische Daten

Satz bestehend aus Typ	Abmessungen Klinge mm		Total Länge mm	Gewicht g
	*Breite (Stärke) / Typ	Länge		
SDC3X100-KV	*3 (0,5)	100	185	32
SDC4X100-KV	*4 (0,8)	100	205	58
SDC5.5X125-KV	*5,5 (1,0)	125	230	78
SDC6.5X150-KV	*6,5 (1,2)	150	265	115
SDC0PH-KV	PH0	60	145	29
SDC1PH-KV	PH1	80	188	64
SDC2PH-KV	PH2	100	215	94

\* beziehen sich auf die Breite sowie Stärke der Spitze der aufgeführten Schlitzschraubendreher





## PROFI-STECKNUSS-SCHRAUBENDREHER

SDC

Schraubendreher mit dünnwandiger Sechskant-Stecknuss

### Schraubendreher mit dünnwandiger Sechskant-Stecknuss



#### Technische Daten

Typ	Abmessungen Abtriebsgröße mm	Länge Klinge mm	Länge Gesamt mm	Gewicht g
SDC7X125-HEX	7	125	243	97
SDC8X125-HEX	8	125	243	114
SDC9X125-HEX	9	125	243	132
SDC10X125-HEX	10	125	243	152



Tief ausgeführte Nuss



Sechskanteinsatz

Dünnwandig



- Schraubendreher mit ergonomischem Griff.
- Dank der dünnen Außenwand kann dieses Werkzeug auch auf engem Raum verwendet werden (Relais und Schalter).
- Die tief ausgeführte Nuss kann auf langen Gewinden verwendet werden.
- Der Sechskantansatz am Griff erleichtert die Kraftaufwendung unter schwierigen Bedingungen.
- Normen: ISO 6750 - ISO 2236



## UNIVERSALSCHLÜSSEL UKC4

UKC

Schaltschrankschlüssel aus Metall



### Schaltschrankschlüssel aus Metall UKC4

#### Technische Daten

Typ	Abmessungen mm			Gewicht g
	Länge	Breite	Höhe	
UKC4	72	72	14	92

Schaltschrankschlüssel aus Metall, für alle gängigen Schlösser:

- Innen-Dreikant 7-8 mm
- Doppelbart 3-5 mm
- Innen-Vierkant 5-6, 7-8 mm
- Einsatzhalter Wendebit

UPC-KV  
TR-KV  
SPC-KV  
WPC-KV

## PROFI-ZANGEN

isoliert



CA 1000V  
EN/TEC - 60900

Wie alle isolierten Werkzeuge von CEMBRE, wurden auch die Zangen nach EN 60900 Norm getestet.

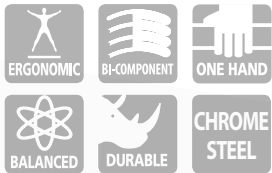

Das Design der isolierten Zangen von CEMBRE sowie der Einsatz von zwei verschiedenen Kunststoffen für die Ummantelung der Griffe, gewährleisten eine optimale Kraftverteilung über die gesamte Handfläche.

Auf diese Weise kann:

- der Kraftaufwand reduziert werden
- die Kraftübertragung gesteigert werden
- der Halt verbessert werden
- eine Quetschung der Finger zwischen den Griffen verhindert werden.

Besonders widerstandsfähige Struktur aus Spezialstahl, auch zum Schneiden von Einzeldrähten

Verchromte Oberfläche

Weiche und widerstandsfähige Manschette

Leichtgängiges Gelenk

Weiche Gummieinsätze

Widerstandsfähiger und langlebiger Arbeitsbereich

Extralange Schneide und Aussparung für größere Kabel

Ergonomisch geformter Griff

Isolierte Griffe, beschichtet mit zwei verschiedenen Kunststoffen

Große und sichere Manschette



Detailansicht Gelenk



Ergonomischer Griff



Detailansicht Arbeitsbereich und Schneide



### Kombinationszange UPC

#### Technische Daten

Typ	Länge Gesamt mm	Abmessungen Greifbacken mm		Gewicht g
		Breite	Stärke	
UPC180-KV	180	27	11	287
UPC200-KV	200	32	11,6	381

### Seitenschneider TR

#### Technische Daten

Typ	Länge Gesamt mm	Abmessungen Greifbacken mm		Gewicht g
		Breite	Stärke	
TR160-KV	160	19	10	229

### Kraftseitenschneider TR

#### Technische Daten

Typ	Länge Gesamt mm	Abmessungen Greifbacken mm		Gewicht g
		Breite	Stärke	
TR200-KV	200	30	13	306

### Telefonzange mit geraden Backen SPC

#### Technische Daten

Typ	Länge Gesamt mm	Abmessungen Greifbacken mm		Gewicht g
		Breite	Stärke	
SPC200-KV	200	21,5	10,7	257

### Winkelzange 45° SPC

#### Technische Daten

Typ	Länge Gesamt mm	Abmessungen Greifbacken mm		Gewicht g
		Breite	Stärke	
SPC200B-KV	200	21,5	10,7	261

### Wasserpumpenzange WPC

#### Technische Daten

Typ	Länge Gesamt mm	Abmessungen Greifbacken mm		Gewicht g
		Breite	Stärke	
WPC250-KV	250	29	7,7	380

### Abisolierzange WSC

#### Technische Daten

Typ	Länge Gesamt mm	Abmessungen Greifbacken mm		Gewicht g
		Breite	Stärke	
WSC180-KV	180	21,7	9,5	240

Für isolierte Kabel von 0,75 bis 6 mm<sup>2</sup>

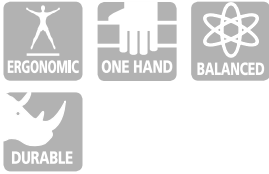

CEMBRE bietet eine Reihe von Werkzeugtaschen für die unterschiedlichen Bedürfnisse der Anwender an.

### Tasche CTSB1

#### Technische Daten

Typ	Abmessungen mm			Gewicht kg
	Länge	Breite	Höhe	
CTSB1	420	250	340	3

Praktische Werkzeugtasche aus robustem Stoff mit 2 separaten Fächern für eine optimale Aufteilung der Werkzeuge. Durch die zusätzlichen Werkzeugaufnahmen können in der Tasche weitere Werkzeuge aufbewahrt werden. Das Dokumentenfach und die Aussentaschen runden die Möglichkeiten ab. Der praktische Schultergurt sowie der robuste Metallgriff erleichtern den Transport.



Ihr Logo hier

#### Maximale Logo-Abmessungen

Länge mm	Höhe mm
100	100





Sortimentstasche CTSB1-1

### Technische Daten

Typ	Abmessungen mm			Kit Gewicht kg
	Länge	Breite	Höhe	
KIT-CTSB1-1	420	250	340	5,6

### Im Kit enthaltene Werkzeuge:

Menge	Typ	Beschreibung
1	SC5X	Schere Robust-A
1	SDC3X60-PD	Phasenprüfer
1	SDC3X100-KV	Schlitzschraubendreher
1	SDC3.5X100-KV	Schlitzschraubendreher
1	SDC4X100-KV	Schlitzschraubendreher
1	SDC5.5X125-KV	Schlitzschraubendreher
1	SDC1PH-KV	Kreuzschlitzschraubendreher
1	SDC2PH-KV	Kreuzschlitzschraubendreher
1	SDC1PZ-KV	Kreuzschlitzschraubendreher
1	SDC2PZ-KV	Kreuzschlitzschraubendreher
1	UPC180-KV	Kombinationszange 180 mm
1	FLS3	Rollmaßband 3 m
1	KAK9	Inbusschlüssel
1	HB18	Cutter
1	HKS6	Säge
1	LVL150	Wasserwaage 150 mm
1	HMR300	Hammer



Sortimentstasche CTSB1-3

### Technische Daten

Typ	Abmessungen mm			Kit Gewicht kg
	Länge	Breite	Höhe	
KIT-CTSB1-3	420	250	340	6,8

### Im Kit enthaltene Werkzeuge:

Menge	Typ	Beschreibung
1	SC5X	Schere Robust-A
1	SDC3X60-PD	Phasenprüfer
1	SDC3X100-KV	Schlitzschraubendreher
1	SDC3.5X100-KV	Schlitzschraubendreher
1	SDC4X100-KV	Schlitzschraubendreher
1	SDC5.5X125-KV	Schlitzschraubendreher
1	SDC1PH-KV	Kreuzschlitzschraubendreher
1	SDC2PH-KV	Kreuzschlitzschraubendreher
1	SDC1PZ-KV	Kreuzschlitzschraubendreher
1	SDC2PZ-KV	Kreuzschlitzschraubendreher
1	UPC180-KV	Kombinationszange 180 mm
1	TR160-KV	Seitenschneider 160 mm
1	PTS4	Abisolierwerkzeug 0.2-6 mm²
1	FLS5	Rollmaßband 5 m
1	KAK9	Inbusschlüssel
1	KRK4	Ring-/Maulschlüssel Satz
1	UKC4	Schaltstrahrschlüssel
1	HB18	Cutter
1	HKS6	Säge
1	LVL150	Wasserwaage 150 mm
1	HMR300	Hammer

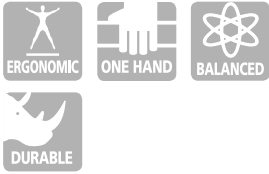

### Rucksack CTBP1

#### Technische Daten

Typ	Abmessungen mm			Gewicht kg
	Länge	Breite	Höhe	
CTBP1	360	110	540	3,1

Praktischer Werkzeugrucksack aus robustem Stoff mit verstärktem rutschfestem Gummiboden. Ausgestattet mit Innen- und Außentaschen zur rationalen Anordnung der manuellen Werkzeuge und einer PC-Tasche. Dank der praktischen Frontöffnung und den verschiedenen Fächern ist es möglich, Dokumente und verschiedene Ausrüstungsgegenstände einzulegen. Der robuste Gummigriff und die bequem gepolsterten Schultergurte erleichtern das Tragen.



Ihr Logo hier

Maximale Logo-Abmessungen

Länge mm	Höhe mm
60	80



Rucksack Kit CTBP1-1

Technische Daten

Typ	Abmessungen mm			Peso Kit kg
	Länge	Breite	Höhe	
KIT-CTBP1-1	360	110	540	4,1



Im Kit enthaltene Werkzeuge:

Menge	Typ	Beschreibung
1	SC5X	Schere Robust-A
1	SDC3X60-PD	Phasenprüfer
1	SDC3X100-KV	Schlitzschraubendreher
1	SDC3.5X100-KV	Schlitzschraubendreher
1	SDC4X100-KV	Schlitzschraubendreher
1	SDC5.5X125-KV	Schlitzschraubendreher
1	SDC1PH-KV	Kreuzschlitzschraubendreher
1	SDC2PH-KV	Kreuzschlitzschraubendreher
1	UPC180-KV	Kombinationszange 180 mm
1	HKS6	Säge



### ABS Koffer VAL-GPTP

#### Technische Daten

Typ	Abmessungen mm			Gewicht kg
	Länge	Breite	Höhe	
VAL-GPTP	453	332	190	4,0

Koffer aus thermogeformtem ABS mit hoher Dicke, komplett mit zwei Werkzeugtafeln mit elastischen Bändern zur Aufbewahrung von Werkzeugen und Innentasche für Dokumente / Tablets. Thermogeformter Boden mit verstellbaren Trennwänden. Stabiles Aluminiumprofil mit 2 seitlichen Schlössern mit Schlüssel.

Deckel ausgestattet mit einem Anschlag zur Begrenzung der 90°-Öffnung und ergonomischer Griff.







ABS Koffer Kit VAL-GTP-1

Technische Daten

Typ	Abmessungen mm			Kit Gewicht kg
	Länge	Breite	Höhe	
KIT-VAL-GTP-1	453	332	190	6,6

Im Kit enthaltene Werkzeuge:

Menge	Typ	Beschreibung
1	SC5X	Schere Robust-A
1	SDC3X60-PD	Phasenprüfer
1	SDC3X100-KV	Schlitzschraubendreher
1	SDC3.5X100-KV	Schlitzschraubendreher
1	SDC4X100-KV	Schlitzschraubendreher
1	SDC5.5X125-KV	Schlitzschraubendreher
1	SDC1PH-KV	Kreuzschlitzschraubendreher
1	SDC2PH-KV	Kreuzschlitzschraubendreher
1	SDC1PZ-KV	Kreuzschlitzschraubendreher
1	SDC2PZ-KV	Kreuzschlitzschraubendreher
1	UPC180-KV	Kombinationszange 180 mm
1	FLS3	Rollmaßband 3 m
1	KAK9	Inbusschlüssel
1	HB18	Cutter
1	HKS6	Säge
1	LVL150	Wasserwaage 150 mm
1	HMR300	Hammer

ABS Koffer Kit VAL-GTP-2

Technische Daten

Typ	Abmessungen mm			Kit Gewicht kg
	Länge	Breite	Höhe	
KIT-VAL-GTP-2	453	332	190	8,2



Im Kit enthaltene Werkzeuge:

Menge	Typ	Beschreibung
1	SC5X	Schere Robust-A
1	SDC3X60-PD	Phasenprüfer
1	SDC3X100-KV	Schlitzschraubendreher
1	SDC3.5X100-KV	Schlitzschraubendreher
1	SDC4X100-KV	Schlitzschraubendreher
1	SDC5.5X125-KV	Schlitzschraubendreher
1	SDC1PH-KV	Kreuzschlitzschraubendreher
1	SDC2PH-KV	Kreuzschlitzschraubendreher
1	SDC1PZ-KV	Kreuzschlitzschraubendreher
1	SDC2PZ-KV	Kreuzschlitzschraubendreher
1	UPC180-KV	Kombinationszange 180 mm
1	TR160-KV	Seitenschneider 160 mm
1	PTS4	Abisolierwerkzeug 0.2-6 mm²
1	FLS5	Rollmaßband 5 m
1	KAK9	Inbusschlüssel
1	KRK4	Ring-/Maulschlüssel Satz
1	UKC4	Schaltchranckschlüssel
1	HB18	Cutter
1	HKS6	Säge
1	LVL150	Wasserwaage 150 mm
1	HMR300	Hammer



## Koffer VAL-GPTA-N

## Technische Daten

Typ	Abmessungen mm			Gewicht Kg
	Länge	Breite	Höhe	
VAL-GPTA-N	470	360	185	4,8

Der Aluminiumkoffer verfügt über zwei Werkzeugtafeln mit Gummibändern, an denen Werkzeuge aller Art befestigt werden können. Eine Innentasche für Dokumente, runden die Ausstattung ab. Der Deckel verfügt über zwei 90° Scharniere mit Haltefunktion. Koffer ausgestattet mit Tragegurt.



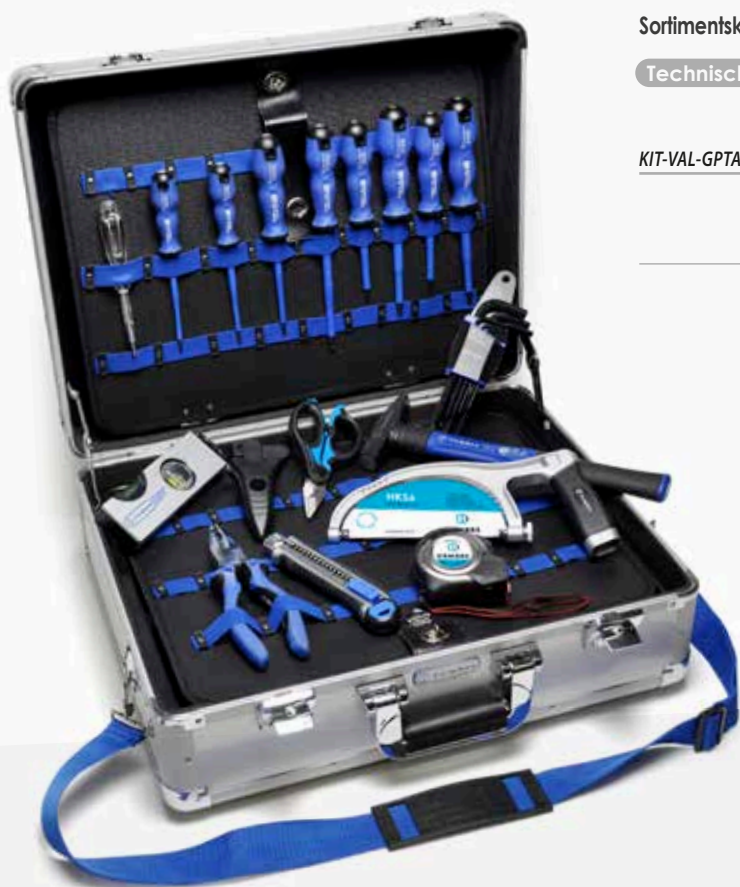

Sortimentskoffer VAL-GPTA-1

### Technische Daten

Typ	Abmessungen mm			Kit Gewicht kg
	Länge	Breite	Höhe	
KIT-VAL-GPTA-1	470	360	185	7,4

### Im Kit enthaltene Werkzeuge:

Menge	Typ	Beschreibung
1	SC5X	Schere Robust-A
1	SDC3X60-PD	Phasenprüfer
1	SDC3X100-KV	Schlitzschraubendreher
1	SDC3.5X100-KV	Schlitzschraubendreher
1	SDC4X100-KV	Schlitzschraubendreher
1	SDC5.5X125-KV	Schlitzschraubendreher
1	SDC1PH-KV	Kreuzschlitzschraubendreher
1	SDC2PH-KV	Kreuzschlitzschraubendreher
1	SDC1PZ-KV	Kreuzschlitzschraubendreher
1	SDC2PZ-KV	Kreuzschlitzschraubendreher
1	UPC180-KV	Kombinationszange 180 mm
1	FLS3	Rollmaßband 3 m
1	KAK9	Inbusschlüssel
1	HB18	Cutter
1	HKS6	Säge
1	LVL150	Wasserwaage 150 mm
1	HMR300	Hammer

Sortimentskoffer VAL-GPTA-2

### Technische Daten

Typ	Abmessungen mm			Kit Gewicht kg
	Länge	Breite	Höhe	
KIT-VAL-GPTA-2	470	360	185	9,6



### Im Kit enthaltene Werkzeuge:

Menge	Typ	Beschreibung
1	SC5X	Schere Robust-A
1	SDC3X60-PD	Phasenprüfer
1	SDC3X100-KV	Schlitzschraubendreher
1	SDC3.5X100-KV	Schlitzschraubendreher
1	SDC4X100-KV	Schlitzschraubendreher
1	SDC5.5X125-KV	Schlitzschraubendreher
1	SDC1PH-KV	Kreuzschlitzschraubendreher
1	SDC2PH-KV	Kreuzschlitzschraubendreher
1	SDC1PZ-KV	Kreuzschlitzschraubendreher
1	SDC2PZ-KV	Kreuzschlitzschraubendreher
1	UPC180-KV	Kombinationszange 180 mm
1	TR160-KV	Seitenschneider 160 mm
1	PTS4	Abisolierwerkzeug 0.2-6 mm²
1	FLS5	Rollmaßband 5 m
1	KAK9	Inbusschlüssel
1	KRK4	Ring-/Maulschlüssel Satz
1	UKC4	Schaltstrankschlüssel
1	HB18	Cutter
1	HKS6	Säge
1	LVL150	Wasserwaage 150 mm
1	HMR300	Hammer

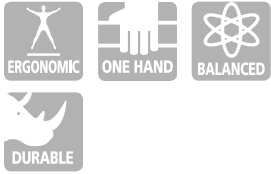

### Trolley TRL02

#### Technische Daten

Typ	Abmessungen mm				Gewicht kg
	Länge	Breite	Geschlossener Griff	Offener Griff	
TRL02	480	250	400	1023	4,3

Praktischer Werkzeug Trolley aus einem robustem Stoff, mit zwei getrennten Fächern für ein praktisches Aufbewahren von Handwerkzeugen. Dank der vorderen Fächer, können im Trolley viele verschiedener Geräte verstaut werden. Ausgestattet mit Innentaschen zum Aufbewahren von Dokumenten, sowie mit praktischen Außentaschen. Der praktische Handgriff und der robuste Teleskopmetallgriff machen es leicht ihn zu transportieren.



#### Maximale Logo-Abmessungen

Länge mm	Höhe mm
200	120





### Sortimentsrolley TRL02-1

#### Technische Daten

Typ	Abmessungen mm				Gewicht KIT kg
	Länge	Breite	Geschlossener Griff	Offener Griff	
KIT-TRL02-1	480	250	400	1023	6,8

#### Im Kit enthaltene Werkzeuge:

Menge	Typ	Beschreibung
1	SC5X	Schere Robust-A
1	SDC3X60-PD	Phasenprüfer
1	SDC3X100-KV	Schlitzschraubendreher
1	SDC3.5X100-KV	Schlitzschraubendreher
1	SDC4X100-KV	Schlitzschraubendreher
1	SDC5.5X125-KV	Schlitzschraubendreher
1	SDC1PH-KV	Kreuzschlitzschraubendreher
1	SDC2PH-KV	Kreuzschlitzschraubendreher
1	SDC1PZ-KV	Kreuzschlitzschraubendreher
1	SDC2PZ-KV	Kreuzschlitzschraubendreher
1	UPC180-KV	Kombinationszange 180 mm
1	FLS3	Rollmaßband 3 m
1	KAK9	Inbusschlüssel
1	HB18	Cutter
1	HKS6	Säge
1	LVL150	Wasserwaage 150 mm
1	HMR300	Hammer



### Sortimentsrolley TRL02-2

#### Technische Daten

Typ	Abmessungen mm				Gewicht KIT kg
	Länge	Breite	Geschlossener Griff	Offener Griff	
KIT-TRL02-2	480	250	400	1023	8,0

#### Im Kit enthaltene Werkzeuge:

Menge	Typ	Beschreibung
1	SC5X	Schere Robust-A
1	SDC3X60-PD	Phasenprüfer
1	SDC3X100-KV	Schlitzschraubendreher
1	SDC3.5X100-KV	Schlitzschraubendreher
1	SDC4X100-KV	Schlitzschraubendreher
1	SDC5.5X125-KV	Schlitzschraubendreher
1	SDC1PH-KV	Kreuzschlitzschraubendreher
1	SDC2PH-KV	Kreuzschlitzschraubendreher
1	SDC1PZ-KV	Kreuzschlitzschraubendreher
1	SDC2PZ-KV	Kreuzschlitzschraubendreher
1	UPC180-KV	Kombinationszange 180 mm
1	TR160-KV	Seitenschneider 160 mm
1	PTS4	Abisolierwerkzeug 0.2-6 mm <sup>2</sup>
1	FLS5	Rollmaßband 5 m
1	KAK9	Inbusschlüssel
1	KRK4	Ring-/Maulschlüssel Satz
1	UKC4	Schaltstrankschlüssel
1	HB18	Cutter
1	HKS6	Säge
1	LVL150	Wasserwaage 150 mm
1	HMR300	Hammer



### Koffer VAL-GPT

#### Technische Daten

Typ	Abmessungen mm			Gewicht kg
	Länge	Breite	Höhe	
VAL-GPT	557	230	245	3,7

Werkzeugkoffer aus Kunststoff für Kleinteil Aufbewahrung im Deckel und herausnehmbarer Innenwanne. Die Klappverschlüsse aus Metall können mit einem Vorhängeschloss gesichert werden. Aufgrund seiner Robustheit, kann der geschlossene Koffer auch als Podest verwendet werden. Der Koffer ist stapelbar.



### Sortimentskoffer VAL-GPT-1

#### Technische Daten

Typ	Abmessungen mm			Gewicht Kit kg
	Länge	Breite	Höhe	
KIT-VAL-GPT-1	557	230	245	5,48

#### Im Kit enthaltene Werkzeuge:

Menge	Typ	Beschreibung
1	SC5X	Schere Robust-A
1	SDC3X60-PD	Phasenprüfer
1	SDC3.5X100-KV	Schlitzschraubendreher
1	SDC4X100-KV	Schlitzschraubendreher
1	SDC5.5X125-KV	Schlitzschraubendreher
1	SDC6.5X150-KV	Schlitzschraubendreher
1	SDC1PH-KV	Kreuzschlitzschraubendreher
1	SDC2PH-KV	Kreuzschlitzschraubendreher
1	TR160KV	Seitenschneider 160 mm
1	FLS3	Rollmaßband 3 m
1	HB18	Cutter
1	HKS6	Säge
1	LVL150	Wasserwaage 150 mm
1	HMR300	Hammer





### Gürteltasche CTBB1

#### Technische Daten

Typ	Abmessungen mm			Gewicht g
	Länge	Breite	Höhe	
CTBB1	230	150	50	84

Leichte Gürteltasche aus weichem und robustem Stoff. Sie kann durch die vorhandenen Druckknöpfe, schnell am Gürtel befestigt werden und verfügt über bequeme, vorgeformte Werkzeugfächer für Zangen, Scheren und Schraubendreher.



#### Maximale Logo-Abmessungen

Länge mm	Höhe mm
35	35

Ihr Logo hier

Mit Schere SC5X

## Robust-A



### Sortimentsgürteltasche CTBB1-1

#### Technische Daten

Typ	Abmessungen mm			Gewicht Kit g
	Länge	Breite	Höhe	
KIT-CTBB1-1	230	150	50	477

#### Im Kit enthaltene Werkzeuge:

Menge	Typ	Beschreibung
1	SC5X	Schere Robust-A
1	SDC3X100-KV	Schlitzschraubendreher
1	SDC3.5X100-KV	Schlitzschraubendreher
1	SDC4X100-KV	Schlitzschraubendreher
1	SDC1PH-KV	Kreuzschlitzschraubendreher
1	SDC2PH-KV	Kreuzschlitzschraubendreher

Mit Schere SC6X

## Agil-E



### Sortimentsgürteltasche CTBB1-5

#### Technische Daten

Typ	Abmessungen mm			Gewicht Kit g
	Länge	Breite	Höhe	
KIT-CTBB1-5	230	150	50	442

#### Im Kit enthaltene Werkzeuge:

Menge	Typ	Beschreibung
1	SC6X	Schere Agil-E
1	SDC3X100-KV	Schlitzschraubendreher
1	SDC3.5X100-KV	Schlitzschraubendreher
1	SDC4X100-KV	Schlitzschraubendreher
1	SDC1PH-KV	Kreuzschlitzschraubendreher
1	SDC2PH-KV	Kreuzschlitzschraubendreher



Ring-Maulschlüssel CW

Technische Daten

Typ	SW mm	Breite Maul mm	Breite Ring mm	Stärke Maul mm	Stärke Ring mm	Länge Gesamt mm	Gewicht g
CW60	6	16	10	4	5	110	15
CW70	7	17	11	4	5	120	19
CW80	8	19	13	4	6	130	24
CW100	10	23	16	5	7	150	35
CW110	11	26	17	5	7	160	47
CW130	13	30	20	6	8	180	68
CW140	14	32	21	6	9	190	79
CW150	15	34	23	6	10	200	89
CW170	17	37	26	7	10	220	124
CW180	18	39	27	7	11	230	149
CW190	19	41	28	7	11	240	166
CW220	22	47	32	8	13	270	227
CW240	24	51	35	8	14	290	293
CW270	27	56	39	9	15	320	374
CW300	30	62	43	10	15	350	475
CW320	32	66	46	10	16	370	580

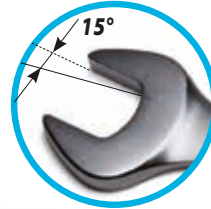

- Werkzeuge aus Chrom-Vanadium-Stahl
- Matt verchromt.
- Zwölfkant-Ringschlüssel, im 45°-Winkel zum Griff, um den Einsatz auf engem Raum zu erleichtern.
- Maul im 15°-Winkel, um die Kraftaufwendung zu erleichtern.
- Normen: UNI ISO 3318 - ISO 7738 - DIN 3113







KCW12



## Satz Ring-Maulschlüssel KCW12

### Technische Daten

Typ	Abmessungen KIT mm			Gewicht g
	Länge	Breite	Höhe	
KCW12	460	362	65	1140

Satz-Zusammensetzung:

#### KCW12:

CW60 - CW70 - CW80 - CW100 - CW110  
 CW130 - CW140 - CW150 - CW170 - CW180  
 CW190 - CW220

Typ	mm
CW60	6
CW70	7
CW80	8
CW100	10
CW110	11
CW130	13
CW140	14
CW150	15
CW170	17
CW180	18
CW190	19
CW220	22

## Satz Ring-Maulschlüssel KCW16

### Technische Daten

Typ	Abmessungen KIT mm			Gewicht g
	Länge	Breite	Höhe	
KCW16	712	480	80	3250

Satz-Zusammensetzung:

#### KCW16:

CW60 - CW70 - CW80 - CW100 - CW110  
 CW130 - CW140 - CW150 - CW170 - CW180  
 CW190 - CW220 - CW240 - CW270 - CW300 - CW320

Typ	mm
CW60	6
CW70	7
CW80	8
CW100	10
CW110	11
CW130	13
CW140	14
CW150	15
CW170	17
CW180	18
CW190	19
CW220	22
CW240	24
CW270	27
CW300	30
CW320	32

KCW16





### Satz verstellbare Ring-/Maulschlüssel KRK4

#### Technische Daten

Typ	Abmessungen KIT mm			Gewicht g
	Länge	Breite	Höhe	
KRK4	335	190	18	390

- Abmessungen des Satzes: 8-10-13-17 mm
- Werkzeuge aus Chrom-Vanadium-Stahl
- Werkzeugkopf um 180° drehbar
- Antrieb über 72 Zähne und Nachsetzen mit nur 5°



### Steckschlüsselsatz 1/4" KRS47

#### Technische Daten

Typ	Abmessungen KIT mm			Gewicht g
	Länge	Breite	Höhe	
KRS47	285	136	44	1655

- Normen: UNI ISO 3315 - DIN 3122

### Steckschlüsselsatz, bestehend aus:

Menge	Artikelbeschreibung
1	Umschaltknarre mit Nusshaltesystem
2	Verlängerungen
1	Gelenk
1	T-Gleitgriff
1	Schraubgriff
13	Steckschlüssel von 4 bis 14 mm
4	Verlängerter Steckschlüssel von 8 bis 13 mm
3	Schlitzbits von 4 bis 6,5 mm
3	Kreuzschlitzbits PH1, PH2, PH3
3	Kreuzschlitzbits PZ1, PZ2, PZ3
6	Aufsatz Sechskant-Steckschlüssel von 3 bis 8 mm
3	Innensechskantschlüssel von 1,5 bis 5 mm
6	Torxbits von T10 bis T40
1	Metallbox



aus Chrom-Vanadium-Stahl

Die Profi TWC-Drehmomentschlüssel von CEMBRE sind für Schrauben mit Rechts- oder Linksgewinde perfekt geeignet. Um Verbindungselemente mit einem definierten Anzugmoment zu verbinden, sind Drehmomentschlüssel das ideale Werkzeug. Somit ist es möglich, zum Beispiel Schrauben und Muttern mit vorgegebenen Werten zu verbinden und eine Beschädigung der Bauteile oder des Gewindes zu verhindern.



## Drehmomentschlüssel TWC10.50-14

### Technische Daten

Typ	Abmessungen mm			Gewicht g
	Länge	Breite	Kopf Breite	
<b>TWC10.50-14</b>	328	35	28	660

- Anzugswert Nm: 10-50
- Antrieb: 1/4"



## Drehmomentschlüssel TWC20.100-38

### Technische Daten

Typ	Abmessungen mm			Gewicht g
	Länge	Breite	Kopf Breite	
<b>TWC20.100-38</b>	435	45	35	1300

- Anzugswert Nm: 20-100
- Antrieb: 3/8"



## Drehmomentschlüssel TWC40.200-12

### Technische Daten

Typ	Abmessungen mm			Gewicht g
	Länge	Breite	Kopf Breite	
<b>TWC40.200-12</b>	510	45	40	1506

- Anzugswert Nm: 40-200
- Antrieb: 1/2"

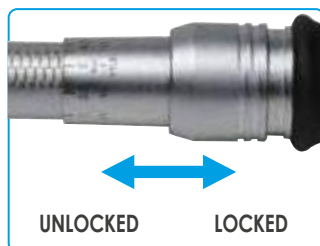
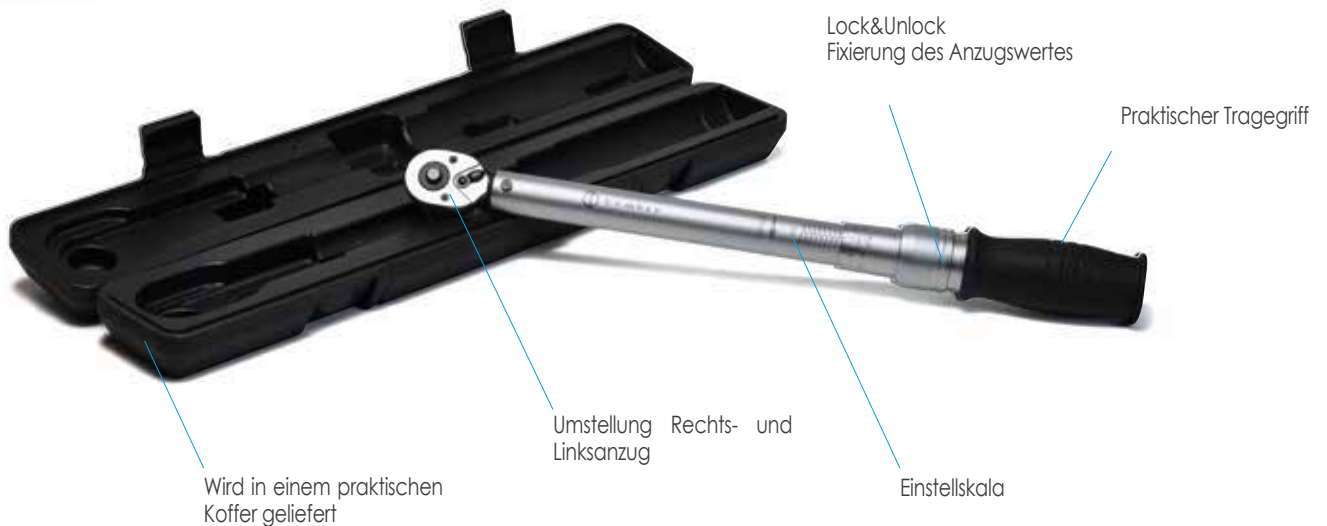



### Sechskant-Steckschlüssel 1/2" in verlängerter Ausführung DSC

#### Technische Daten

Typ	mm	Abmessungen mm			Gewicht g
		Länge	Ø Ext. Hexagon	Ø Ext. Anschluss	
DSC12-170L	17	77	23,8	22	120
DSC12-190L	19	77	25,7	24	134
DSC12-240L	24	77	31,8	27,8	210
DSC12-300L	30	77	39,9	34	300
DSC12-320L	32	77	41,8	35,8	336

- Material: Chrom-Vanadium-Stahl • Matt verchromt
- Normen: UNI ISO 2725 - DIN 3124



### Adapter KA

#### Technische Daten

Typ	Länge	Abmessungen mm			Gewicht g
		□ weiblich	■ männlich	Ø weiblich	
KA14-38	26,5	1/4	3/8	13,9	21
KA38-14	26,3	3/8	1/4	18,8	25
KA38-12	36,1	3/8	1/2	19,2	52
KA12-38	35,99	1/2	3/8	21,7	52

- Material: Chrom-Vanadium-Stahl • Matt verchromt
- Normen: UNI ISO 3316 - DIN 3123



### Umschaltknarre 1/2" CRH12

#### Technische Daten

Typ	Abmessungen mm			Gewicht g
	Länge	Höhe	Kopfbreite	
CRH12	260	38	40	547

- Antrieb über 72 Zähne und Nachsetzen mit nur 5°
- Mit Hebel-Umschaltung • Ergonomischer Zwei-Komponenten-Griff
- Matt verchromt • Material: Chrom-Vanadium-Stahl
- Normen: UNI ISO 3315 - DIN 3122



### Verlängerung mit Innen- und Außenprofil 1/2" 250 mm EBC12-250

#### Technische Daten

Typ	Länge	Gewicht g
EBC12-250	250	441

- Werkzeug mit Quick-Release-Mechanismus zum Lösen des Steckschlüssels
- Material: Chrom-Vanadium-Stahl • Matt verchromt
- Normen: UNI ISO 3316 - DIN 3123



### Vierkant T-Gleitgriff STBC12-300

#### Technische Daten

Typ	Abmessungen mm			Gewicht g
	Länge	Höhe	Kopfbreite	
STBC12-300	300	25	24	365

- Material: Chrom-Vanadium-Stahl • Matt verchromt
- Normen: UNI ISO 3315 - DIN 3122



## PROFI-HANDWERKZEUGE

aus Chrom-Vanadium-Stahl

# AWC



### Verstellbarer Rollenschlüssel AWC300

#### Technische Daten

Typ	Abmessungen mm			Gewicht g
	Max Öffnung	Länge	Breite	
AWC300	34	300	-	620

- Schlüssel aus Chrom-Vanadium-Stahl
- Phosphatiert
- Rasche Einstellung der Messkala
- Weite Backenöffnung zur besseren Anpassung bei der Anwendung

## PROFI-HANDWERKZEUGE

aus Chrom-Vanadium-Stahl

# KAK



### Satz 9 Inbusschlüssel KAK9

#### Technische Daten

Typ	Abmessungen kit mm			Gewicht g
	Länge	Breite	Höhe	
KAK9	300	100	31	430

- Abmessungen der Inbusschlüssel: 1,5-2-2,5-3-4-5-6-8-10 mm
- Aus gehärtetem Stahl
- Lange Ausführung
- Kugelkopf für die seitliche Anwendung bis zu 30°.
- Werden in einer Halterung geliefert

#### Werkzeugabmessungen

A/F (mm)	(mm)	(mm)
1,5	78	14
2	84	16
2,5	92	18
3	102	20
4	110	24
5	123	28
6	144	32
8	163	36
10	178	40

### Hammer HMR300

#### Technische Daten

Typ	Abmessungen mm			Gewicht g
	Länge	Breite	Höhe	
HMR300	300	104	23	300

Der 300 g Sicherheits-Schlosserhammer hat einen patentierten dreiteiligen Vibrationsschutzgriff. Der Kern besteht aus einer Aluminiumlegierung 6082 T6 P-Al Si 1 Mg Mn und die Außenhülle des Stiels aus Polyamid A2800. Der Griff ist aus rutschfestem Gummi.



### Hammer HMR500W

#### Technische Daten

Typ	Abmessungen mm			Gewicht g
	Länge	Breite	Höhe	
HMR500W	320	106	27	500

Hammer mit Griff aus Eschenholz, 500 g.



### Meißel mit Handschutz BLC250

#### Technische Daten

Typ	Abmessungen mm				Gewicht g
	Gesamtlänge	Klingenbreite	Ø Kern	Ø Griff	
BLC250	250	23	16	34	492

Werkzeug aus Chrom-Vanadium-Stahl mit 16-mm-Rundstahl. Mit Handschutz aus thermoplastischem Material.



### Körner CPC100-8

#### Technische Daten

Typ	Abmessungen mm			Gewicht g
	Länge	Höhe Spitze	Ø Hexagon	
CPC100-8	100	3	8	54

Material: Chrom-Vanadium-Stahl  
Glänzend verchromt



### Nageleisen CPW500

#### Technische Daten

Typ	Abmessungen mm		Gewicht g
	Länge	Ø Sechskant Quadrat	
CPW500	500	16	1183

Material: Stahl C40





## Cutter HB18

### Technische Daten

Typ	Abmessungen mm			Gewicht g
	Länge	Höhe	Breite	
HB18	170	32	17	223

Das Messer hat eine Abbrechklinge (18 mm) und ein automatisches Klingemagazin für 5 Klingen. Die Klingen sind aus Stahl, der Metallgriff mit einer weichen, rutschfesten Gummibeschriftung. Durch eine Sicherheitssperre kann die Klinge fixiert werden.



## Säge HKS12

### Technische Daten

Typ	Abmessungen mm			Gewicht g
	Länge	Höhe	Breite	
HKS12	400	140	32	600

Die Säge für 300-mm-Sägeblätter aus zwei verschiedenen Kunststoffen, hat einen rutschfesten Griff für einen sicheren Halt. Am Griff befindet sich die Spannvorrichtung.



## Säge HKS6

### Technische Daten

Typ	Abmessungen mm			Gewicht g
	Länge	Höhe	Breite	
HKS6	270	115	20	215

Die kleine Taschensäge aus Metall für 150-mm-Sägeblätter, ermöglicht die Einstellung des Sägeblattwinkels. Der Griff ist aus weichem und rutschfestem Kunststoff.



## Sägeblätter BL12HKS

BL12HKS Ersatz-Sägeblätter für HKS12 (5 Stück)

## Sägeblätter BL6HKS

BL6HKS Ersatz-Sägeblätter für HKS6 (10 Stück)

## Feilen SFC200 - RFC200

### Technische Daten

Halbweiche Vierkantfeile	Höhe Feilen mm	Länge Feilen mm	Länge Griff mm	Länge Gesamt mm	Gewicht g
	SFC200	8	200	110	
Halbweiche Rundfeile	Durchmesser Feilen mm	Länge Feilen mm	Länge Griff mm	Länge Gesamt mm	Gewicht g
	RFC200	8,3	200	110	

Material: Kohlenstoffstahl  
Härte 62±2 HRC



### Digitalmultimeter CM02

#### Technische Daten

Typ	Abmessungen mm			Gewicht g
	Länge	Breite	Höhe	
CM02	190	94	46	400

- **Zum Messen:**
- AC Strom und Spannung, True-RMS für die genaue Überprüfung von nichtlinearen Signalen
- AC/DC Spannung bis 750V~ und 1.000V=
- AC/DC Strom bis 10A
- Widerstand
- Kontinuität
- Kapazität
- Häufigkeit

#### Spezialfunktionen

- Datenaufnahme
- Diodenprüfung
- Hfe-Transistor-Test
- Kontinuitätssummer
- Temperatur mit geeigneter Sonde (im Lieferumfang)
- Automatische Abschaltung

Normen: EN 61326-1: 2006 & CE Markierung

#### CM02 Spezifikation

Grundfunktion	Anwendungsbereich	Genauigkeit
DC Stromspannung	400mV/4V/40V/400V/1000V	±(0,5%+4)
AC Stromspannung	400mV/4V/40V/400V/1000V	±(0,8%+10)
DC Strom	400µA/4000µA/40mA/400mA/10A	±(1%+10)
AC Strom	400µA/4000µA/40mA/400mA/10A	±(1,5%+10)
Widerstand	400Ω/4KΩ/40KΩ/400KΩ/4MΩ/40MΩ	±(0,8%+4)
	10nF	±(5%+20)
Kapazität	100nF/1µF/10µF/100µF	±(3,5%+8)
	1mf/10mF/100mF	±(5%+10)
Frequenz	100/1000/10k/100k/1M/30Mhz	±(0,5%+10)
Temperatur	(-20°-1.000)°C	±(1,0%+5)



TRMS



#### Überspannungskategorie CAT IV - 600V

CAT I	CAT II	CAT III	CAT IV
Messungen an Stromkreisen, die keine direkte Verbindung zum Netz haben, batteriebetriebene Geräte, PKW-Elektrik.	Messungen an Stromkreisen, die eine direkte Verbindung mittels Stecker mit dem Niederspannungsnetz haben.	Messungen innerhalb der Gebäudeinstallation	Messungen an der Quelle der Niederspannungsinstallation





### Rollmaßband FLS3 - FLS5

#### Technische Daten

Typ	Abmessungen Band		Abmessungen Gehäuse mm	Gewicht g
	Länge	Breite		
FLS3	3 m	16 mm	71x62x33	166
FLS5	5 m	19 mm	83x71x36	252

Das Profi-Rollmaßband mit ergonomischem Design und Metallgehäuse mit Gummieinsätze, ist ideal für den Baustelleneinsatz.

Das Maßband ist für eine lange Lebensdauer mit Polyamid beschichtet. Das Ende ist magnetisch, für eine optimale Fixierung an metallischen Gegenständen. Das Maßband verfügt über eine Rücklaufperre.

### Leichtmetall-Wasserwaage LVL150 – LVL200 – LVL400

#### Technische Daten

Typ	Abmessungen mm		Libellen	Gewicht g
	Länge	Breite		
LVL150	150	22	2	105
LVL200	200	22	2	157
LVL400	400	22	2	248

Die robusten Leichtmetall-Wasserwaagen sind aus Aluminiumprofilen gefertigt, mit einer Genauigkeit von 0,5 auf 1 mm.

Sie sind mit stoßfesten Libellen ausgestattet und robusten Schutzkappen.



Stufenbohrer SC-PG1

Technische Daten

Typ	Bohr Ø mm	Stufen		Abmessungen Stufenbohrer mm		
		Anzahl	Höhe mm	Länge	Ø Schaft	Gewicht g
SC-PG1	6-37	12	2	100	10	293

- Anschliff gemäß DIN 1412 C
- Ohne Vorbohrung einsetzbar
- Stufenwinkel 90°
- Verpackung: Kunststoffbox



SC-PG1 - Bohrdurchmesser:

Stufe	Bohrung Ø mm	Durchgangsloch für
1	6,0	-
2	9,0	-
3	12,5	7
4	15,2	9
5	18,6	11
6	20,4	13,5
7	22,5	16
8	26,0	-
9	28,3	21
10	30,5	-
11	34,0	-
12	37,0	29

Stufenbohrer - Allgemeine Eigenschaften

- Die Spiralförmigkeit sorgt für ein präzises Schneiden und erleichtert die Gratentfernung.
- Der Bohrer ist für einen längeren Einsatz geeignet, wobei die Schneidleistung erhalten bleibt.
- Es kann auf Eisen-, Stahl-, thermoplastischen Materialien bis 4 mm Dicke verwendet werden.
- Material: kubisches Bornitrid (CBN).
- Spitzenwinkel 118 °.
- Glänzende Oberfläche.

Stufenbohrer SC-M1

Technische Daten

Typ	Bohr Ø mm	Stufen		Abmessungen Stufenbohrer mm		
		Anzahl	Höhe mm	Länge	Ø Schaft	Gewicht g
SC-M1	6,5-40,5	11	2	96	10	303

- Anschliff gemäß DIN 1412 C
- Ohne Vorbohrung einsetzbar
- Stufenwinkel 90°
- Verpackung: Kunststoffbox



SC-M1 - Bohrdurchmesser:

Stufe	Bohrung Ø mm	Durchgangsloch für
1	6,5	-
2	8,5	-
3	10,5	-
4	12,5	M12
5	16,5	M16
6	20,5	M20
7	25,5	M25
8	29,0	-
9	32,5	M32
10	36,5	-
11	40,5	M40

Handsenker SK9038

Technische Daten

Typ	Abmessungen Senker mm		Länge Gesamt mm	Gewicht g
	Länge	Ø		
SK9038	36	38	148	128

Handsenker zum sauberen Entgraten und Ansenken von Bohrungen an unlegierten Stählen, mit ergonomischem Griff aus Zweikomponentenmaterial.

- 90° Spitzenanschliff
- 6 Schneiden
- Senker-Ø 38mm



### Spiralbohrer Sortiment SB19 (19 Stück)

#### Technische Daten

Typ  
**SB19**

Der geschliffene Hochleistungsspiralbohrer hat eine hohe Präzision für einen optimalen Abtransport des Bohrmehles. Der Kreuzschliff sorgt für eine gute Zentrierung und einen leichten Vorschub.

Spiralwinkel: 25-30°

Spiralform: normal

Kern: Standard

Spitzenwinkel: 118°

Anschliff: C-Form

Gewicht: 675 g

Haupteinsatzgebiet: Stahl N/mm<sup>2</sup> <900, Gusseisen

Begrenzt einsetzbar für: Stahl N/mm<sup>2</sup> <1100, nichtrostender Stahl, Aluminium, Messing, Bronze.

Typ  
**SB19-TIN**

Die Eigenschaften entsprechen der Serie SB19, haben jedoch eine zusätzliche Beschichtung, für eine um 300 bis 400 % höhere Lebensdauer.

SB19-TIN



SB19

#### Spiralbohrer SB19:

#### Spiralbohrer SB19-TIN:

Ø mm	Länge mm	
	Gesamtlänge	Spirallänge
1	34	12
1,5	40	18
2	49	24
2,5	57	30
3	61	33
3,5	70	39
4	75	43
4,5	80	47
5	86	52
5,5	93	57
6	93	57
6,5	101	63
7	109	69
7,5	109	69
8	117	75
8,5	117	75
9	125	81
9,5	125	81
10	133	87

#### Spiralbohrer Sortiment SB7-SDS-PLUS (7 Stück)

##### Technische Daten

Typ

**SB7-SDS-PLUS**

Die Bohrer haben einen verstärkten Kern zur optimalen Kraftübertragung auf das Material. Sie bestehen aus Niedrigtemperaturstahl für eine maximale Widerstandsfähigkeit. Die Spiralform sorgt für einen perfekten Abtransport des Bohrmehles.

Einsatzbereich: Stein, Mauerwerk, Beton, Klinker, Granit, Fliesen und Marmor.

Einsetzbar in allen Maschinen mit SDS-Plus Aufnahme und doppelt gerillte Aufnahme der Hilti TE 10 Maschine.

Die Bohrer werden in einer praktischen Metallbox geliefert.

Nach Norm ISO 5468-DIN 8039. Gewicht 752 g

SB7-SDS-PLUS



Bohrer SB7-SDS-PLUS

Ø mm	Länge mm	
	Gesamtlänge	Spirallänge
5	110	50
6	110	50
6	160	100
8	110	50
8	160	100
10	160	100
12	160	100

# HYDRAULISCHE WERKZEUGE



# SYMBOLBESCHREIBUNG

## Hydraulische Werkzeuge

	Presskraft in kN		Manuelle Druckentlastungstaste
	Doppelkolbenhydraulik: eine schnelles Vorfahren des Kolbens und bei Beginn des Druckaufbaues automatische Umschaltung auf eine geringere aber stärkere Kraft zum Verpressen oder Schneiden.		Startknopf mit Sicherung gegen versehentliche Betätigung
	Der Werkzeugkopf lässt sich aufklappen		Die Betriebsparameter der ausgeführten Arbeitszyklen (bis zu 200.000 Zyklen), werden auf einer integrierten Speicherkarte gespeichert und können über eine USB-Schnittstelle, auf einen Computer übertragen werden.
	Offener Werkzeugkopf		Stellt eine optimale Nutzung der verfügbaren Energie sicher
	Die Öffnungsweite des Kopfes beträgt 42 mm und ist, ideal für große Querschnitte		Druckentlastungsknopf
	Klingen aus hochfestem Spezialstahl, wärmebehandelt für eine lange Lebensdauer		Extrem leise im Betrieb
	Max. Schneiddurchmesser		Geringe Vibrationen
	Max. Stanzdurchmesser		Ergonomische Form für optimalen Haltekomfort
	Drehbarer Werkzeugkopf für ein bequemes Arbeiten		Optimale Schwerpunktverteilung für eine sichere Handhabung
	Leicht mit einer Hand zu bedienen		Griffe aus rutschfestem Zweikomponentenkunststoff
	18.0 V Li-Ion Hochleistungsakkus		Sehr robuster Körper, der unter allen Betriebsbedingungen eine hohe Beständigkeit gegen Verschleiß und Beschädigung bietet.
	Multifunktionales OLED-Display mit Touch-Taste: Anzeige der Presskraft während der Verpressung, um eine korrekte Ausführung zu überprüfen; Anzeige Akkustatus; allgemeine Daten zum Betrieb; Anzahl der ausgeführten und bis zur nächsten empfohlenen Wartung ausstehenden Zyklen.		Einsatztemperatur
	Ausgestattet mit LED-Anzeige, die jederzeit über die verbleibende Akkulaufzeit Auskunft gibt.		CE Markierung
	Ausgestattet mit einem Überdruckventil, mit dem eine korrekte Ausführung der Verpressung gewährleistet wird, bzw. zur Sicherheit des Anwenders dient.		UKCA Markierung

# SYMBOLBESCHREIBUNG

## Hydraulische Werkzeuge



Sechskantverpressung



Ovalverpressung



Dornverpressung



Dornverpressung



MW-Verpressung



Ovalverpressung



Trapezverpressung



Rundverpressung



Max. Betriebsdruck



Enthält isolierendes Öl



Diese tragbaren Kabelschneidgeräte werden zum gefahrlosen Schneiden von Kabeln mit Nennspannungen bis 60 kV verwendet, bei denen nicht eindeutig festgestellt werden kann, ob ihr spannungsfreier Zustand hergestellt und sichergestellt ist.



Smart Release Technology

Wenn "Smart Release" gewählt wird, stoppt der Motor am Ende des Zyklus und der Kolben fährt nur dann automatisch zurück, wenn der Startknopf losgelassen wird. Somit kann der Anwender eine korrekte Positionierung der Presseinsätze visuell überprüfen, bevor er den Ölrücklauf freigibt.



Electronic Cut Sensor

Der "Electronic Cut Sensor" garantiert den vollständigen Schneidvorgang, überprüft den tatsächlichen Druck und informiert den Bediener über mögliche Probleme.



Safe Cut Technology

Bei der "Safe Cut Technology", dienen die LED-Anzeige und einen Warnsummer, zur Kommunikation während des Arbeitsvorgangs und bei Beendigung des Schneidvorgangs.



Radio Remote Control

Die Funkfernbedienung ermöglicht das Schneiden von Kabeln an Orten mit begrenztem Zugang, wie z.B. in Schächten und Kabelgräben, aus sicherer Entfernung.



Die Datenerfassung und intelligente Steuerung, ermöglichen eine vollständige Überprüfung der Betriebsparameter.

Die neuen "Bi-linear" Werkzeuge, speichert alle Betriebsdaten der Arbeitszyklen (bis zu 200.000 Zyklen) und Fehlermeldungen, sowie Störungen, die während der gesamten Lebensdauer des Werkzeuges überprüft werden können, auf einer integrierten Speicherkarte. Die Daten können über die eigens hierfür entwickelte "SMARTOOL" Software per USB, auf einem Computer übertragen und angezeigt werden.



# HT45-E

## HYDRAULISCHES PRESSWERKZEUG

### Technische Daten

max. Anwendungsbereich in mm<sup>2</sup> (Sechskantpressung)

Nach DIN 48083	0,25÷1,5	1,5÷2,5	4-6	10	16	25	35	50	70	95	120	150	185	240	300	400	500	600	800	1000	
Cu																					
Alse																					
Al/St max. 70/12																					
Handelsausführung Cu																					

Die Werkzeuge werden ohne Presseinsätze ausgeliefert.

Die Presseinsatzauswahl und weitere Anwendungen sind unter "Presseinsatztabellen" (ab S. 306) ersichtlich



Die hydraulische Handpresse HT45-E ist für das Arbeiten auf engstem Raum hervorragend geeignet. Durch das automatische Öffnen des Pumparmes, das leichte Gewicht und die sehr kleine Bauweise, ist die Handpresse leicht mit einer Hand zu bedienen, während die andere das Verbindungsmaterial hält. Der um 180° drehbare Kopf ermöglicht einfachste Handhabung. Das Werkzeug ist mit einem Überdruckventil ausgestattet, das bei Erreichen des max. Druckes von 600 bar anspricht. Es steht eine umfangreiche Palette von Presseinsätzen zur Verfügung.



Das geringe Gewicht und die begrenzte Winkelöffnung des Pumparmes erlauben das Positionieren des Werkzeuges mit nur einer Hand.

#### ALLGEMEINE EIGENSCHAFTEN

Presskraft kN	50
Abmessungen mm	
Länge	346
Breite	130
Gewicht kg	2,0

#### AUFBEWAHRUNG

Typ	VAL-M17*
Abmessungen mm L x B x H	500 x 420 x 125
Gewicht kg	2,4
Mitgeliefert	✓

\* für Lagerung von Werkzeug und Presseinsätzen



Schneideinsatz MB7 zum Schneiden bis zu einem Durchmesser von 7 mm, zum Beispiel eines Diamantsägeseiles.

Der schmale aufklappbare Kopf ist ideal für Arbeiten in engen Platzverhältnissen. Für den Wechsel der Presseinsätze sind keine Werkzeuge notwendig

Um 180° drehbarer Kopf

Mit Sicherheitsüberdruckventil

Hebel für den Druckablass kann jederzeit betätigt werden

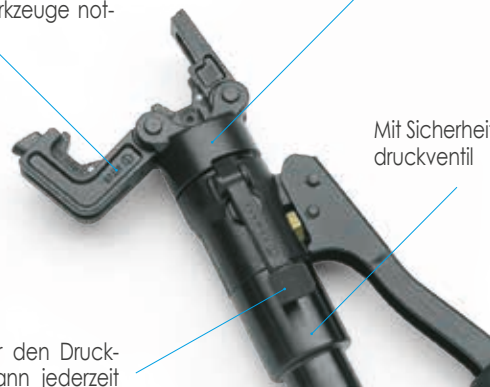



# HYDRAULISCHES PRESSWERKZEUG

# HT51D

## Technische Daten

max. Anwendungsbereich in mm<sup>2</sup> (Sechskantpressung)

Nach DIN 48083	0,25-1,5	1,5-2,5	4-6	10	16	25	35	50	70	95	120	150	185	240	300	400	500	620	800	1000	
Cu																					
Al rm/sm																					
Al se/re																					
Al/St max. 95/15																					
Handelsausführung																					
Cu																					

Die Werkzeuge werden ohne Presseinsätze ausgeliefert.

Die Presseinsatzauswahl und weitere Anwendungen sind unter "Presseinsatztabellen" (ab S. 306) ersichtlich

### AUFBEWAHRUNG

Typ	VAL-M1T*
Abmessungen mm L x B x H	500 x 420 x 125
Gewicht kg	2,4
Mitgeliefert	✓

\* für Lagerung von Werkzeug und Presseinsätzen

### ALLGEMEINE EIGENSCHAFTEN

Presskraft kN	64
Abmessungen mm	
Länge	380
Breite	130
Gewicht kg	2,7

Die hydraulische Handpresse HT51D ist für das Arbeiten auf engstem Raum hervorragend geeignet. Durch die neue Doppelkolbenhydraulik ist es auch bei kleinsten Querschnitten möglich, den Leerhub sehr schnell zu überbrücken. Der um 180° drehbare Kopf ermöglicht einfachste Handhabung.

Das Werkzeug ist mit einem Überdruckventil ausgestattet, das bei Erreichen des max. Druckes von 725 bar anspricht. Das integrierte Druckablasssystem kann zu jedem Zeitpunkt leicht betätigt werden. Es steht eine umfangreiche Palette von Presseinsätzen zur Verfügung.

Schneideinsatz bis 13 mm  
MB52-50



# HT51D WERKZEUGSET

## Technische Daten

### KIT-HT51D-MH

#### Lieferumfang:

HT51D Hydraulisches Presswerkzeug
VAL-M1T stabiler Kunststoffkoffer
VAL-75 Kunststoffkoffer für Presseinsätze
10 Paar Presseinsätze:
MH16-50
MH25-50
MH35-50
MH50-50
MH70-50
MH95-50
MH120-50
MH150-50
MH185-50
MH240-50

Presseinsätze Typ MH für  
Rohrkabelschuhe und Verbinder  
von 16-240 mm<sup>2</sup>

### KIT-HT51D-MK

#### Lieferumfang:

HT51D Hydraulisches Presswerkzeug
VAL-M1T stabiler Kunststoffkoffer
VAL-75 Kunststoffkoffer für Presseinsätze
10 Paar Presseinsätze:
MK8-50
MK10-50
MK12-50
MK14-50
MK16-50
MK18-50
MK20-50
MK22-50
MK25-50
MK28-50

Presseinsätze Typ MK für  
Presskabelschuhe und  
Pressverbinder  
von 16-240 mm<sup>2</sup>

# KIT-HT51D-MH KIT-HT51D-MK



# RH50

## HYDRAULISCHER PRESSKOPF

### Technische Daten

max. Anwendungsbereich in mm<sup>2</sup> (Sechskantpressung)

Nach DIN 48083	0,25-1,5	1,5-2,5	4-6	10	16	25	35	50	70	95	120	150	185	240	300	400	500	630	800	1000	
Cu																					
Al m/sm																					
Al se/re																					
Al/St max. 95/15																					
Handelsausführung																					
Cu																					

Die Werkzeuge werden ohne Presseinsätze ausgeliefert.

Die Presseinsatzauswahl und weitere Anwendungen sind unter "Presseinsatztabellen" (ab S. 306) ersichtlich

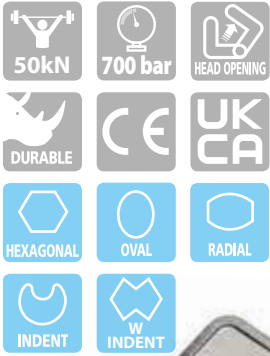

Der hydraulische Presskopf RH50 ist mit einer ölverlustfreien Schnellkupplung ausgerüstet, die den Anschluss an eine Hydraulikpumpe mit einem max. Betriebsdruck von 700 bar ermöglicht (s. Hydraulische Pumpen, Seite 290). Es steht eine umfangreiche Palette von Presseinsätzen zur Verfügung.

#### ALLGEMEINE EIGENSCHAFTEN

Presskraft kN	50
Max. Betriebsdruck bar	700
Abmessungen mm	
Länge	195
Breite	75
Gewicht kg	1,6

#### AUFBEWAHRUNG

Typ	VAL-M2T*
Abmessungen mm L x B x H	390 x 310 x 102
Gewicht kg	1,35
Mitgeliefert	✓

\* für Lagerung von Werkzeug und Presseinsätzen



#### AUFBEWAHRUNG

Typ	CVB-007
Abmessungen mm L x B	350 x 105
Gewicht kg	0,13
Auf Anfrage	✓



# HYDRAULISCHER PRESSKOPF

# RHM50

## Technische Daten

max. Anwendungsbereich in mm<sup>2</sup> (Sechskantpressung)

Nach DIN 48083	0,25÷1,5	1,5÷2,5	4÷6	10	16	25	35	50	70	95	120	150	185	240	300	400	500	630	800	1000	
Cu																					
Alrm/sm																					
Alse/re																					
Al/St max. 95/15																					
Handelsausführung																					
Cu																					

Die Werkzeuge werden ohne Presseinsätze ausgeliefert.

Die Presseinsatzauswahl und weitere Anwendungen sind unter "Presseinsatztabelle" (ab S. 306) ersichtlich

### AUFBEWAHRUNG

Typ	VAL-M2T*
Abmessungen mm L x B x H	390 x 310 x 102
Gewicht kg	1,35
Mitgeliefert	✓

\* für Lagerung von Werkzeug und Presseinsätzen

### ALLGEMEINE EIGENSCHAFTEN

Presskraft kN	50
Max. Betriebsdruck bar	700
Abmessungen mm	
Länge	210
Breite	70
Gewicht kg	1,6

Besonders als Tischpresse für hohe Stückzahlen geeignet.

### AUFBEWAHRUNG

Typ	CVB-007
Abmessungen mm L x B	350 x 105
Gewicht kg	0,13
Auf Anfrage	✓



Der hydraulische Presskopf RHM50 ist mit einer ölverlustfreien Schnellkupplung ausgerüstet, die den Anschluss an eine Hydraulikpumpe mit einem max. Betriebsdruck von 700 bar ermöglicht (s. Hydraulische Pumpen, Seite 290).

# HT60C



Die hydraulische Handpresse HT60C ist für das Arbeiten auf engstem Raum hervorragend geeignet. Durch die neue Doppelkolbenhydraulik ist es auch bei kleinsten Querschnitten möglich, den Leerhub sehr schnell zu überbrücken. Der um 180° drehbare Kopf ermöglicht einfachste Handhabung. Das Werkzeug ist mit einem Über-

# HYDRAULISCHES PRESSWERKZEUG

## Technische Daten

max. Anwendungsbereich in mm<sup>2</sup> (Sechskantpressung)

Nach DIN 48083	0,25÷1,5	1,5÷2,5	4÷6	10	16	25	35	50	70	95	120	150	185	240	300	400	500	630	800	1000	
Cu																					
Al/m/sm																					
Al/se/re																					
Al/St max. 35/6																					
Handelsausführung																					
Cu																					

Die Werkzeuge werden ohne Presseinsätze ausgeliefert.

Die Presseinsatzauswahl und weitere Anwendungen sind unter "Presseinsatztabellen" (ab S. 306) ersichtlich

druckventil ausgestattet, das bei Erreichen des max. Druckes von 780 bar anspricht. Das integrierte Druckablasssystem kann zu jedem Zeitpunkt leicht betätigt werden. Es steht eine umfangreiche Palette von Presseinsätzen zur Verfügung.

### ALLGEMEINE EIGENSCHAFTEN

Presskraft kN	60
Abmessungen mm	
Länge	382
Breite	153
Gewicht kg	3,0

### AUFBEWAHRUNG

Typ	CVB-010
Abmessungen mm L x B	545 x 160
Gewicht kg	0,15
Mitgeliefert	✓



### AUFBEWAHRUNG

Typ	VAL-75*
Abmessungen mm L x B x H	270 x 80 x 30
Gewicht kg	0,15
Auf Anfrage	✓

\* Für Lagerung von 5 Presseinsätzen



# RH60C



Der hydraulische Presskopf RH60C ist mit einer überlustfreien Schnellkupplung ausgerüstet, die den Anschluss an eine Hydraulikpumpe mit einem max. Betriebsdruck von 700 bar ermöglicht (s. Hydraulische

# HYDRAULISCHER PRESSKOPF

## Technische Daten

max. Anwendungsbereich in mm<sup>2</sup> (Sechskantpressung)

Nach DIN 48083	0,25÷1,5	1,5÷2,5	4÷6	10	16	25	35	50	70	95	120	150	185	240	300	400	500	630	800	1000	
Cu																					
Al/m/sm																					
Al/se/re																					
Al/St max. 35/6																					
Handelsausführung																					
Cu																					

Die Werkzeuge werden ohne Presseinsätze ausgeliefert.

Die Presseinsatzauswahl und weitere Anwendungen sind unter "Presseinsatztabellen" (ab S. 306) ersichtlich

### ALLGEMEINE EIGENSCHAFTEN

Presskraft kN	60
Max. Betriebsdruck bar	700
Abmessungen mm	
Länge	216
Breite	91
Gewicht kg	1,8

### AUFBEWAHRUNG

Typ	VAL-P26*
Abmessungen mm L x B x H	445 x 290 x 115
Gewicht kg	1,2
Auf Anfrage	✓

\* Für Lagerung von Werkzeug und 14 Paar Presseinsätzen



Pumpen, Seite 290). Es steht eine umfangreiche Palette von Presseinsätzen zur Verfügung.

# HYDRAULISCHES PRESSWERKZEUG

## Technische Daten

max. Anwendungsbereich in mm<sup>2</sup> (Sechskantpressung)

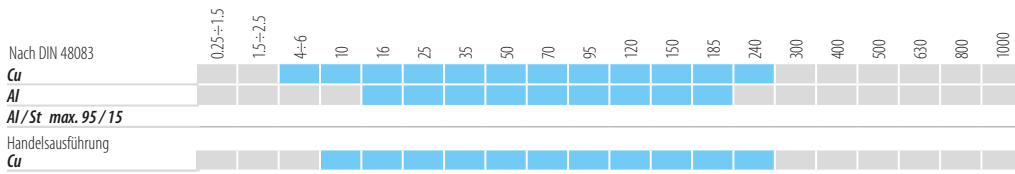

Die Werkzeuge werden ohne Presseinsätze ausgeliefert.

Die Presseinsatzauswahl und weitere Anwendungen sind unter "Presseinsatztabellen" (ab S. 306) ersichtlich

### AUFBEWAHRUNG

Typ	CVB-010*
Abmessungen mm L x B	545 x 160
Gewicht kg	0,286
Mitgeliefert	✓

\* Für Lagerung von Werkzeug.  
Die Presseinsätze können in der Segeltuchtasche Typ CVB-013 gelagert werden.

### ALLGEMEINE EIGENSCHAFTEN

Presskraft kN	60
Abmessungen mm	
Länge	489
Breite	141
Gewicht kg	4,0

Die HT61 ist eine hydraulische Handpresse mit Doppelkolbenhydraulik, die ein sehr schnelles Arbeiten gewährleistet. Der um 180° drehbare Kopf ermöglicht einfachste Handhabung.

Das Werkzeug ist mit einem Überdruckventil ausgestattet, das bei Erreichen des max. Druckes von 600 bar anspricht. Das integrierte Druckablasssystem kann zu jedem Zeitpunkt leicht betätigt werden.



Neben einer umfangreich zur Verfügung stehenden Palette von Presseinsätzen, können auch Zapfen-Presseinsätze Gr. 1 anderer Hersteller eingesetzt werden.

# HYDRAULISCHER PRESSKOPF

## Technische Daten

max. Anwendungsbereich in mm<sup>2</sup> (Sechskantpressung)

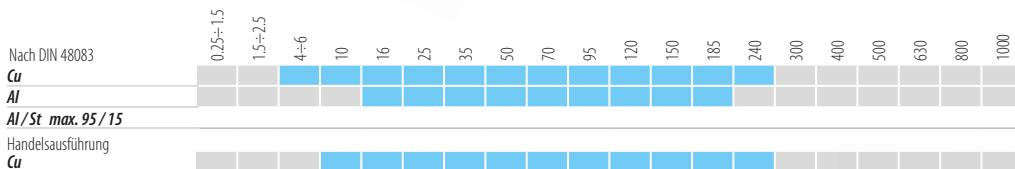

Die Werkzeuge werden ohne Presseinsätze ausgeliefert.

Die Presseinsatzauswahl und weitere Anwendungen sind unter "Presseinsatztabellen" (ab S. 306) ersichtlich

### ALLGEMEINE EIGENSCHAFTEN

Presskraft kN	60
Max. Betriebsdruck bar	700
Abmessungen mm	
Länge	245
Breite	90,5
Gewicht kg	2,75

### AUFBEWAHRUNG

Typ	VAL-RH60*
Abmessungen mm L x B x H	430 x 200 x 70
Gewicht kg	2,2
Mitgeliefert	✓

\* für Lagerung von Werkzeug und 14 Paar Presseinsätzen

### AUFBEWAHRUNG

Typ	CVB-007
Abmessungen mm L x B	350 x 105
Gewicht kg	0,13
Auf Anfrage	✓

Der hydraulische Presskopf RH61 ist mit einer ölverlustfreien Schnellkupplung ausgerüstet, die den Anschluss an eine Hydraulikpumpe mit einem max. Betriebsdruck von 700 bar ermöglicht (s. hydraulische Pumpen, Seite 290).

Neben einer umfangreich zur Verfügung stehenden Palette von Presseinsätzen, können auch Zapfen-Presseinsätze Gr. 1 anderer Hersteller eingesetzt werden.



# HT81-UD



Die HT81-UD ist eine hydraulische Handpresse mit Doppelkolbenhydraulik, die ein sehr schnelles Arbeiten gewährleistet. Der um 180° drehbare Kopf ermöglicht einfachste Handhabung. Das Werkzeug ist mit einem Überdruckventil ausgestattet, das bei Erreichen des max. Druckes von 700 bar anspricht. Das integrierte Druckablasssystem kann zu jedem Zeitpunkt leicht betätigt werden. Es steht eine umfangreiche Palette von Presseinsätzen zur Verfügung.



# HYDRAULISCHES PRESSWERKZEUG

## Technische Daten

max. Anwendungsbereich in mm<sup>2</sup> (Sechskantpressung)

Nach DIN 48083	0,25÷1,5	1,5÷2,5	4÷6	10	16	25	35	50	70	95	120	150	185	240	300	400	500	600	800	1000	
Cu																					
Al																					
Al/St max. 95/15																					
Handelsausführung																					
Cu																					

Die Werkzeuge werden ohne Presseinsätze ausgeliefert. Die Presseinsatzauswahl und weitere Anwendungen sind unter "Presseinsatztabellen" (ab S. 306) ersichtlich

### ALLGEMEINE EIGENSCHAFTEN

Presskraft kN	80
Abmessungen mm	
Länge	485
Breite	141
Gewicht kg	3,4

### AUFBEWAHRUNG

Typ	VAL-P3*
Abmessungen mm L x B x H	620 x 380 x 135
Gewicht kg	2,5
Mitgeliefert	✓

\* Für Lagerung von 5 Paar Presseinsätzen

### AUFBEWAHRUNG

Typ	VAL-75*
Abmessungen mm L x B x H	270 x 80 x 30
Gewicht kg	0,15
Auf Anfrage	✓

\* Für Lagerung von 5 Presseinsätzen



# RHU81D

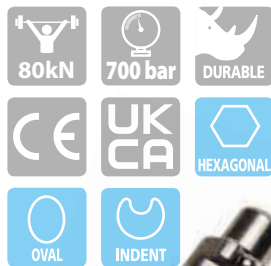

Der hydraulische Presskopf RHU81D ist mit einer ölverlustfreien Schnellkupplung ausgerüstet, die den Anschluss an eine Hydraulikpumpe mit einem max. Betriebsdruck von 700 bar ermöglicht. (s. "HYDRAULISCHE PUMPEN", Seite 290) Es steht eine umfangreiche Palette von Presseinsätzen zur Verfügung.



# HYDRAULISCHER PRESSKOPF

## Technische Daten

max. Anwendungsbereich in mm<sup>2</sup> (Sechskantpressung)

Nach DIN 48083	0,25÷1,5	1,5÷2,5	4÷6	10	16	25	35	50	70	95	120	150	185	240	300	400	500	600	800	1000	
Cu																					
Al																					
Al/St max. 95/15																					
Handelsausführung																					
Cu																					

Die Werkzeuge werden ohne Presseinsätze ausgeliefert. Die Presseinsatzauswahl und weitere Anwendungen sind unter "Presseinsatztabellen" (ab S. 306) ersichtlich

### ALLGEMEINE EIGENSCHAFTEN

Presskraft kN	80
Max. Betriebsdruck bar	700
Abmessungen mm	
Länge	235
Breite	91
Gewicht kg	1,9

### AUFBEWAHRUNG

Typ	CVB-007
Abmessungen mm L x B	350 x 105
Gewicht kg	0,13
Mitgeliefert	✓



# HYDRAULISCHES PRESSWERKZEUG

# HT131-C

## Technische Daten

max. Anwendungsbereich in mm<sup>2</sup> (Sechskantpressung)

	0,25=1,5	1,5=2,5	4=6	10	16	25	35	50	70	95	120	150	185	240	300	400	500	630	800	1000	
Nach DIN 48083																					
Cu																					
Al																					
Al/St max. 240 / 40																					
Handelsausführung																					
Cu																					

Die Werkzeuge werden ohne Presseinsätze ausgeliefert.

Die Presseinsatzauswahl und weitere Anwendungen sind unter "Presseinsatztabellen" (ab S. 306) ersichtlich



### AUFBEWAHRUNG

Typ	VAL-P3*
Abmessungen mm L x B x H	620 x 380 x 135
Gewicht kg	2,5
Mitgeliefert	✓

\* Für Lagerung von Werkzeug und 14 Paar Presseinsätzen

### ALLGEMEINE EIGENSCHAFTEN

Presskraft kN	130
Abmessungen mm	
Länge	473
Breite	144
Öffnungsweite	25
Gewicht kg	5,5

Die HT131-C ist eine hydraulische Handpresse mit Doppelkolbenhydraulik, die ein sehr schnelles Arbeiten gewährleistet. Der um 180° drehbare Kopf ermöglicht einfachste Handhabung.



Das Werkzeug ist mit einem Überdruckventil ausgestattet, das bei Erreichen des max. Druckes von 700 bar anspricht. Das integrierte Druckablasssystem kann zu jedem Zeitpunkt leicht betätigt werden. Es steht eine umfangreiche Palette von Presseinsätzen zur Verfügung.



# RHC131

## HYDRAULISCHER PRESSKOPF

### Technische Daten

max. Anwendungsbereich in mm<sup>2</sup> (Sechskantpressung)

Nach DIN 48083	0,25÷1,5	1,5÷2,5	4÷6	10	16	25	35	50	70	95	120	150	185	240	300	400	500	600	800	1000	
Cu																					
Al																					
Al/St max. 240 / 40																					
Handelsausführung																					
Cu																					

Die Werkzeuge werden ohne Presseinsätze ausgeliefert.

Die Presseinsatzauswahl und weitere Anwendungen sind unter "Presseinsatztabellen" (ab S. 306) ersichtlich

Es steht eine umfangreiche Palette von Presseinsätzen zur Verfügung.

#### ALLGEMEINE EIGENSCHAFTEN

Presskraft kN	130
Max. Betriebsdruck bar	700
Abmessungen mm	
Länge	232
Breite	124
Öffnungsweite	25
Gewicht kg	3,8

#### AUFBEWAHRUNG

Typ	VAL-P26*
Abmessungen mm L x B x H	445 x 290 x 115
Gewicht kg	1,2
Auf Anfrage	✓

\* Für Lagerung von Werkzeug und 14 Paar Presseinsätzen



Der hydraulische Presskopf RHC131 ist mit einer ölverlustfreien Schnellkupplung ausgerüstet, die den Anschluss an eine Hydraulikpumpe mit einem max. Betriebsdruck von 700 bar ermöglicht (s. "HYDRAULISCHE PUMPEN", Seite 290).



# RHM132

## HYDRAULISCHER PRESSKOPF

### Technische Daten

max. Anwendungsbereich in mm<sup>2</sup> (Sechskantpressung)

Nach DIN 48083	0,25÷1,5	1,5÷2,5	4÷6	10	16	25	35	50	70	95	120	150	185	240	300	400	500	600	800	1000	
Cu																					
Al																					
Al/St max. 240 / 40																					
Handelsausführung																					
Cu																					

Die Werkzeuge werden ohne Presseinsätze ausgeliefert.

Die Presseinsatzauswahl und weitere Anwendungen sind unter "Presseinsatztabellen" (ab S. 306) ersichtlich

Besonders als Tischpresse für hohe Stückzahlen geeignet.

#### ALLGEMEINE EIGENSCHAFTEN

Presskraft kN	130
Max. Betriebsdruck bar	700
Abmessungen mm	
Länge	216
Breite	80
Gewicht kg	3,1

#### AUFBEWAHRUNG

Typ	VAL-P26*
Abmessungen mm L x B x H	445 x 290 x 115
Gewicht kg	1,2
Auf Anfrage	✓

\* Für Lagerung von Werkzeug und 14 Paar Presseinsätzen



Der hydraulische Presskopf RHM132 ist mit einer ölverlustfreien Schnellkupplung ausgerüstet, die den Anschluss an eine Hydraulikpumpe mit einem max. Betriebsdruck von 700 bar ermöglicht (s.a. "HYDRAULISCHE PUMPEN", Seite 290). Es steht eine umfangreiche Palette von Presseinsätzen zur Verfügung.





# HYDRAULISCHES PRESSWERKZEUG

## Technische Daten

max. Anwendungsbereich in mm<sup>2</sup> (Sechskantpressung)

Nach DIN 48083	0,25=1,5	1,5=2,5	4=6	10	16	25	35	50	70	95	120	150	185	240	300	400	500	630	800	1000
Cu																				
Al																				
Al/St max. 240/40																				
Handelsausführung																				
Cu																				

Die Werkzeuge werden ohne Presseinsätze ausgeliefert.

Die Presseinsatzauswahl und weitere Anwendungen sind unter "Presseinsatztabellen" (ab S. 306) ersichtlich

### AUFBEWAHRUNG

Typ	VAL-P3*
Abmessungen mm L x B x H	620 x 380 x 135
Gewicht kg	2,5
Mitgeliefert	✓

\* Für Lagerung von Werkzeug und 14 Paar Presseinsätzen

### ALLGEMEINE EIGENSCHAFTEN

Presskraft kN	130
Abmessungen mm	
Länge	538
Breite	144
Öffnungsweite	42
Gewicht kg	7,0



Die HT131LN-C ist eine hydraulische Handpresse mit Doppelkolbenhydraulik, die ein sehr schnelles Arbeiten gewährleistet.

Bei der HT131LN-C beträgt die Öffnungsweite des Kopfes 42 mm und ist besonders zum Ver-



pressen von größeren Querschnitten geeignet.

Der um 180° drehbare Kopf ermöglicht einfachste Handhabung. Das Werkzeug ist mit einem Überdruckventil ausgestattet, das bei Erreichen des max. Druckes von 700 bar anspricht. Das integrierte Druckablasssystem kann zu jedem Zeitpunkt leicht betätigt werden.

Es steht eine umfangreiche Palette von Presseinsätzen zur Verfügung.



# HYDRAULISCHER PRESSKOPF

## Technische Daten

max. Anwendungsbereich in mm<sup>2</sup> (Sechskantpressung)

Nach DIN 48083	0,25=1,5	1,5=2,5	4=6	10	16	25	35	50	70	95	120	150	185	240	300	400	500	630	800	1000
Cu																				
Al																				
Al/St max. 240/40																				
Handelsausführung																				
Cu																				

Die Werkzeuge werden ohne Presseinsätze ausgeliefert.

Die Presseinsatzauswahl und weitere Anwendungen sind unter "Presseinsatztabellen" (ab S. 306) ersichtlich

### AUFBEWAHRUNG

Typ	VAL-P26*
Abmessungen mm L x B x H	445 x 290 x 115
Gewicht kg	1,2
Auf Anfrage	✓

\* Für Lagerung von Werkzeug und 14 Paar Presseinsätzen

### ALLGEMEINE EIGENSCHAFTEN

Presskraft kN	130
Max. Betriebsdruck bar	700
Abmessungen mm	
Länge	298
Breite	122
Öffnungsweite	42
Gewicht kg	5,4

Der hydraulische Presskopf RHC131LN ist mit einer ölverlustfreien Schnellkupplung ausgerüstet, die den Anschluss an eine Hydraulikpumpe mit einem max. Betriebsdruck von 700 bar ermöglicht (s. "HYDRAULISCHE PUMPEN", Seite 290).



Es steht eine umfangreiche Palette von Presseinsätzen zur Verfügung. Beim RHC131LN beträgt die Öffnungsweite des Kopfes 42 mm und ist besonders zum Verpressen von größeren Querschnitten geeignet.

# HT131-UC

## HYDRAULISCHES PRESSWERKZEUG

### Technische Daten



max. Anwendungsbereich in mm<sup>2</sup> (Sechskantpressung)

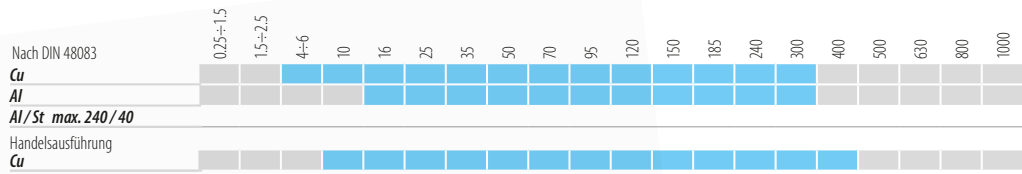

Die Werkzeuge werden ohne Presseinsätze ausgeliefert.

Die Presseinsatzauswahl und weitere Anwendungen sind unter "Presseinsatztabellen" (ab S. 306) ersichtlich

#### ALLGEMEINE EIGENSCHAFTEN

Presskraft kN	130
Abmessungen mm	
Länge	488
Breite	149
Gewicht kg	5,4

#### AUFBEWAHRUNG

Typ	VAL-P3*
Abmessungen mm L x B x H	620 x 380 x 135
Gewicht kg	2,5
Mitgeliefert	✓

\* Für Lagerung von Werkzeug und 14 Paar Presseinsätzen

Die HT131-UC ist eine hydraulische Handpresse mit Doppelkolbenhydraulik, die ein sehr schnelles Arbeiten gewährleistet. Der um 180° drehbare Kopf ermöglicht einfachste Handhabung. Das Werkzeug ist mit einem Überdruckventil ausgestattet, das bei Erreichen des max. Druckes von 700 bar anspricht.

Das integrierte Druckablasssystem kann zu jedem Zeitpunkt leicht betätigt werden. Es steht eine umfangreiche Palette von Presseinsätzen zur Verfügung.



# RHU131-C

## HYDRAULISCHER PRESSKOPF

### Technische Daten



max. Anwendungsbereich in mm<sup>2</sup> (Sechskantpressung)

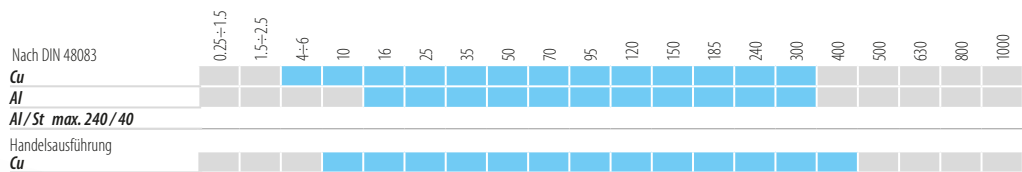

Die Werkzeuge werden ohne Presseinsätze ausgeliefert.

Die Presseinsatzauswahl und weitere Anwendungen sind unter "Presseinsatztabellen" (ab S. 306) ersichtlich

#### ALLGEMEINE EIGENSCHAFTEN

Presskraft kN	130
Max. Betriebsdruck bar	700
Abmessungen mm	
Länge	245
Breite	89
Gewicht kg	3,7

#### AUFBEWAHRUNG

Typ	VAL-P26*
Abmessungen mm L x B x H	445 x 290 x 115
Gewicht kg	1,2
Auf Anfrage	✓

\* Für Lagerung von Werkzeug und 14 Paar Presseinsätzen

Der hydraulische Presskopf RHU131-C ist mit einer ölverlustfreien Schnellkupplung ausgerüstet, die den Anschluss an eine Hydraulikpumpe mit einem max. Betriebsdruck von 700 bar ermöglicht (s. "HYDRAULISCHE PUMPEN", Seite 290). Es steht eine umfangreiche Palette von Presseinsätzen zur Verfügung.



# HYDRAULISCHER PRESSKOPF

# ECW-H3D

## Technische Daten

max. Anwendungsbereich in mm<sup>2</sup> (Sechskantpressung)

Nach DIN 48083	0,25-1,5	1,5-2,5	4-6	10	16	25	35	50	70	95	120	150	185	240	300	400	500	630	800	1000	
Cu																					
Al																					
Al/St max. 380/50																					
Handelsausführung																					
Cu																					

Die Werkzeuge werden ohne Presseinsätze ausgeliefert.

Die Presseinsatzauswahl und weitere Anwendungen sind unter "Presseinsatztabellen" (ab S. 306) ersichtlich

### AUFBEWAHRUNG

Typ	VAL-ECW-H3D*
Abmessungen mm L x B x H	345 x 205 x 90
Gewicht kg	4,2
Auf Anfrage	✓

\* Für Lagerung von Werkzeug und 10 Paar Presseinsätzen



### ALLGEMEINE EIGENSCHAFTEN

Presskraft kN	230
Max. Betriebsdruck bar	700
Abmessungen mm	
Länge	290
Breite	120
Gewicht kg	5,5

Der hydraulische Presskopf ECW-H3D ist mit einer ölverlustfreien Schnellkupplung ausgerüstet, die den Anschluss an eine Hydraulikpumpe mit einem max. Betriebsdruck von 700 bar ermöglicht (s. "HYDRAULISCHE PUMPEN", Seite 290).



Die Presseinsätze entsprechen der Gr. 3 nach DIN 48083. Mit Hilfe des Adapters AU 230-130D können auch alle Presseinsätze der 130 kN Werkzeuge verwendet werden.

### ECW-H3D SPEZIALEINSÄTZE

Schneideinsatz Typ	∅	Anwendung
WT2-3D	20 mm	Cu-, Al-, Al/St- und Stahlseile
WT3-3D	25 mm	Tiefenerder und armierte Kabel



# RHU450

## HYDRAULISCHER PRESSKOPF



### Technische Daten

max. Anwendungsbereich in mm<sup>2</sup> (Sechskantpressung)

Nach DIN 48083	0,25÷1,5	1,5÷2,5	4÷6	10	16	25	35	50	70	95	120	150	185	240	300	400	500	680	800	1000	
<b>Cu</b>																					
<b>Al</b>																					
<b>Al/St max. 680 / 85</b>																					

Die Werkzeuge werden ohne Presseinsätze ausgeliefert.

Die Presseinsatzauswahl und weitere Anwendungen sind unter "Presseinsatztabellen" (ab S. 306) ersichtlich

#### ALLGEMEINE EIGENSCHAFTEN

Presskraft kN	450
Max. Betriebsdruck bar	700
Abmessungen mm	
Länge	260
Breite	120
Gewicht kg	10,3

#### AUFBEWAHRUNG

Typ	VAL-450*
Abmessungen mm L x B x H	285 x 212 x 124
Gewicht kg	2,8
Mitgeliefert	✓

\* Für Lagerung vom Werkzeug

Mit dem Adapter (Typ AU450-130D) können die Presseinsätze der 130 kN Werkzeuge von CEMBRE ebenfalls mit dem RHU450 benutzt werden.



# RHU520

## HYDRAULISCHER PRESSKOPF



### Technische Daten

max. Anwendungsbereich in mm<sup>2</sup> (Sechskantpressung)

Nach DIN 48083	0,25÷1,5	1,5÷2,5	4÷6	10	16	25	35	50	70	95	120	150	185	240	300	400	500	630	680	800	1000	
<b>Cu</b>																						
<b>Al</b>																						
<b>Al/St max. 680 / 85</b>																						
Handelsausführung																						
<b>Cu</b>																						

Die Werkzeuge werden ohne Presseinsätze ausgeliefert.

Die Presseinsatzauswahl und weitere Anwendungen sind unter "Presseinsatztabellen" (ab S. 306) ersichtlich

#### AUFBEWAHRUNG

Typ	VAL-520*
Abmessungen mm L x B x H	384 x 231 x 145
Gewicht kg	3,2
Auf Anfrage	✓

\* Für Lagerung vom Werkzeug

#### ALLGEMEINE EIGENSCHAFTEN

Presskraft kN	520
Max. Betriebsdruck bar	700
Abmessungen mm	
Länge	306
Breite	200
Gewicht kg	18,0

#### AUFBEWAHRUNG

Typ	VAL-MAT 520*
Abmessungen mm L x B x H	500 x 310 x 68
Gewicht kg	5,1
Auf Anfrage	✓

\* Für Lagerung von 10 Paar Presseinsätzen.

Der hydraulische Presskopf ist mit einer ölverlustfreien Schnellkupplung ausgerüstet, die den Anschluss an eine Hydraulikpumpe mit einem max. Betriebsdruck von 700 bar ermöglicht (siehe Seite 290).

Mit dem Adapter (Typ AU 520-130C) können die Presseinsätze der 130 kN Werkzeuge von CEMBRE ebenfalls mit dem RHU520 benutzt werden.



VAL-MAT 520



VAL-520

# HYDRAULISCHES SCHNEIDWERKZEUG

## Technische Daten

### ANWENDUNGSBEREICH

besonders geeignet zum Schneiden von massiven oder sehr harten Materialien bis zu einem max. Durchmesser von 25 mm

#### AUFBEWAHRUNG

Typ	CVB-001
Abmessungen mm L x B	430 x 155
Gewicht kg	0,15
Mitgeliefert	✓

#### ALLGEMEINE EIGENSCHAFTEN

Max. Durchmesser mm	25
Abmessungen mm	
Länge	382
Breite	129
Gewicht kg	3,2

Der hydraulische Handseilschneider HT-TC026 ist besonders geeignet zum Schneiden von massiven oder sehr harten Materialien bis zu einem max. Durchmesser von 25 mm (s. Tabelle). Die Schneidmesser sind deshalb auch aus besonders hochwertigem Material. Der um 180° drehbare Kopf und der praktische Klappverschluss ermöglichen einfachste Handhabung. Das Werkzeug verfügt über eine Doppelkolbenhydraulik mit Eilvorschub und ist mit einem Überdruckventil



### ANWENDUNGSBEREICH

	WERKSTOFF	ZUGFESTIGKEIT (daN/mm <sup>2</sup> )	MAX. SCHNEIDDURCHMESSER (mm)		
			HT-TC026	TC025	
SEILE & LEITER	KUPFER	≤ 41	25		
	ALUMINIUM	≤ 20	25		
	ALU-LEGIERUNG	≤ 34	25		
	STAHL	≤ 180	Beispiele: 7 x 3,0 : Ø ca. = 9,0 mm 19 x 2,1 : Ø ca. = 10,5 mm 19 x 2,3 : Ø ca. = 11,5 mm		
	MEHRDRÄHTIGER/STAHL (Anzahl Drähte ≥ 200)	≤ 180	18		
STANGEN	ALUMINIUM/STAHL	≤ 180	Beispiele: 26 x 2,50 + 7 x 1,95 : Ø ca. = 15,85 26 x 3,06 + 7 x 2,38 : Ø ca. = 19,38 26 x 3,60 + 7 x 2,80 : Ø ca. = 22,80		
			STAHL	≤ 60	13
			STAHL	≤ 42	16
	KUPFER	≤ 30	20		
		≤ 25	23		
	ALUMINIUM	≤ 16	25		



ausgestattet, das bei Erreichen des max. Druckes von 600 bar anspricht. Das integrierte Druckablasssystem kann zu jedem Zeitpunkt leicht betätigt werden. Aufgrund seiner Eigenschaften findet dieses Werkzeug auch große Anwendung im Bereich der Freileitungen.

Ideal für Freileitung

# HYDRAULISCHER SCHNEIDKOPF

## Technische Daten

### ANWENDUNGSBEREICH

besonders geeignet zum Schneiden von massiven oder sehr harten Materialien bis zu einem max. Durchmesser von 25 mm

#### AUFBEWAHRUNG

Typ	CVB-007
Abmessungen mm L x B	350 x 105
Gewicht kg	0,13
Mitgeliefert	✓

#### ALLGEMEINE EIGENSCHAFTEN

Max. Durchmesser mm	25
Max. Betriebsdruck bar	700
Abmessungen mm	
Länge	213
Breite	82
Gewicht kg	2,0

Der hydraulische Schneidkopf TC025 ist besonders geeignet zum Schneiden von massiven oder sehr harten Materialien bis zu einem max. Durchmesser von 25 mm (s. Tabelle). Die Schneidmesser sind deshalb auch aus besonders hochwertigem Material. Das Werkzeug ist mit einer ölverlustfreien Schnellkupplung ausgerüstet, die



den Anschluss an eine Hydraulikpumpe mit einem max. Betriebsdruck von 700 bar ermöglicht (s. "HYDRAULISCHE PUMPEN", Seite 290).

Ideal für Freileitung



# HT-TC041N

## HYDRAULISCHES SCHNEIDWERKZEUG

### Technische Daten

#### ANWENDUNGSBEREICH

besonders geeignet zum Schneiden von massiven oder sehr harten Materialien bis zu einem max. Durchmesser von 45 mm



Die Schneidmesser sind deshalb auch aus besonders hochwertigem Material.

Der um 180° drehbare Kopf und der praktische Klappverschluss ermöglichen einfachste Handhabung.

Das Werkzeug verfügt über eine Doppelkolbenhydraulik mit Eilvorschub und ist mit einem Überdruckventil ausgestattet, das bei Erreichen des max. Druckes von 700 bar anspricht.



Der hydraulische Handseilschneider HT-TC041N ist besonders geeignet zum Schneiden von massiven oder sehr harten Materialien bis zu einem max. Durchmesser von 45 mm (s. Tabelle).

#### ALLGEMEINE EIGENSCHAFTEN

Max. Durchmesser mm	45
Abmessungen mm	
Länge	550
Breite	144
Gewicht kg	5,8

#### AUFBEWAHRUNG

Typ	CVB-010
Abmessungen mm L x B	545 x 160
Gewicht kg	0,286
Mitgeliefert	✓

### Ideal für Freileitung

#### ANWENDUNGSBEREICH

WERKSTOFF	ZUGFESTIGKEIT (daN/mm <sup>2</sup> )	MAX. SCHNEIDDURCHMESSER (mm)		
		HT-TC041N	TC04N	
KUPFER	≤ 41	45		
ALUMINIUM	≤ 20	45		
ALU-LEGIERUNG	≤ 34	45		
STAHL	≤ 180	Beispiele: 7 x 3,0 : Ø ca. = 9,0 mm 19 x 2,1 : Ø ca. = 10,5 mm 19 x 2,3 : Ø ca. = 11,5 mm		
		MEHRDRÄHTIGER/STAHL (Anzahl Drähte ≥ 200)	≤ 180	18
		ALUMINIUM/STAHL	≤ 180	45 Beispiele: 26 x 2,50 + 7 x 1,95 : Ø ca. = 15,85 26 x 3,06 + 7 x 2,38 : Ø ca. = 19,38 26 x 3,60 + 7 x 2,80 : Ø ca. = 22,80 54 x 3,50 + 19 x 2,10 : Ø ca. = 31,50 54 x 4,36 + 19 x 2,62 : Ø ca. = 39,20
STANGEN	≤ 60	18		
	≤ 42	20		
	≤ 30	30		
	≤ 25	32		
ALUMINIUM	≤ 16	45		

# TC04N

## HYDRAULISCHER SCHNEIDKOPF

### Technische Daten

#### ANWENDUNGSBEREICH

besonders geeignet zum Schneiden von massiven oder sehr harten Materialien bis zu einem max. Durchmesser von 45 mm



Der hydraulische Schneidkopf TC04N ist besonders geeignet zum Schneiden von massiven oder sehr harten Materialien bis zu einem max. Durchmesser von 45 mm (s. Tabelle).

Die Schneidmesser sind deshalb auch aus besonders hochwertigem Material.

#### ALLGEMEINE EIGENSCHAFTEN

Max. Durchmesser mm	45
Max. Betriebsdruck bar	700
Abmessungen mm	
Länge	311
Breite	100
Gewicht kg	4,0

#### AUFBEWAHRUNG

Typ	VAL-04
Abmessungen mm L x B x H	350 x 125 x 68
Gewicht kg	2,0
Mitgeliefert	✓

Ideal für Freileitung



Das Werkzeug ist mit einer ölverlustrfreien Schnellkupplung ausgestattet, die den Anschluss an eine Hydraulikpumpe mit einem max. Betriebsdruck von 700 bar ermöglicht (s. "HYDRAULISCHE PUMPEN", S. 290).



# HYDRAULISCHES SCHNEIDWERKZEUG

## Technische Daten

### ANWENDUNGSBEREICH

besonders geeignet zum Schneiden von massiven oder sehr harten Materialien bis zu einem max. Durchmesser von 55 mm

### AUFBEWAHRUNG

Typ	CVB-029/1
Abmessungen mm L x B	780 x 200
Gewicht kg	0,426
Mitgeliefert	✓

### ALLGEMEINE EIGENSCHAFTEN

Max. Durchmesser mm	55
Abmessungen mm	
Länge	595
Breite	144
Gewicht kg	8,3

Dieser neue hydraulische Handseilschneider HT-TC055 ist besonders geeignet zum Schneiden von massiven oder sehr harten Materialien bis zu einem max. Durchmesser von 55 mm (siehe Tabelle). Durch den besonderen Schliff und die spezielle Geometrie der Schneidmesser wird ein „gerader Schnitt“ garantiert.

### ANWENDUNGSBEREICH

	WERKSTOFF	ZUGFESTIGKEIT (daN/mm <sup>2</sup> )	MAX. SCHNEIDDURCHMESSER (mm)	
			HT-TC055	TC055
SEILE & LEITER	KUPFER	≤ 41	55	
	ALUMINIUM	≤ 20	55	
	ALU-LEGIERUNG	≤ 34	55	
	STAHL	≤ 180	Beispiele:	
			7 x 3,0 : Ø ca. = 9,0 mm	
			19 x 2,1 : Ø ca. = 10,5 mm	
	MEHRDRÄHTIGER/STAHL (Anzahl Drähte ≥ 200)	≤ 180	22	
			50	
	ALUMINIUM/STAHL	≤ 180	Beispiele:	
			26 x 2,50 + 7 x 1,95 : Ø ca. = 15,85	
26 x 3,06 + 7 x 2,38 : Ø ca. = 19,38				
26 x 3,60 + 7 x 2,80 : Ø ca. = 22,80				
26 x 4,44 + 7 x 3,45 : Ø ca. = 28,14				
54 x 3,50 + 19 x 2,10 : Ø ca. = 31,50				
STAHL	≤ 180	54 x 4,36 + 19 x 2,62 : Ø ca. = 39,20		
		83 x 4,60 + 16 x 2,80 : Ø ca. = 50,00		
GUY WIRE (GW15-9/16-188)	Extra hohe Zugfestigkeit	7 x 4,77 : Ø ca. = 14,30 mm		
STANGEN	STAHL	≤ 60	20	
		≤ 42	22	
	KUPFER	≤ 30	34	
		≤ 25	38,5	
	ALUMINIUM	≤ 16	50	

Ideal für Freileitung

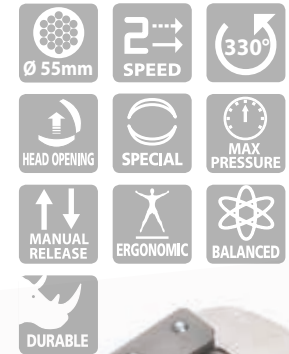

Der um 330° drehbare Kopf und der praktische Klappverschluss ermöglichen einfachste Handhabung. Das Werkzeug verfügt über eine Doppelkolbenhydraulik mit Elvorschub und ist mit einem Überdruckventil ausgestattet, das bei Erreichen des max. Druckes von 880 bar anspricht. Das integrierte Druckablasssystem kann zu jedem Zeitpunkt leicht betätigt werden.

# HYDRAULISCHER SCHNEIDKOPF

## Technische Daten

### ANWENDUNGSBEREICH

besonders geeignet zum Schneiden von massiven oder sehr harten Materialien bis zu einem max. Durchmesser von 55 mm

### ALLGEMEINE EIGENSCHAFTEN

Max. Durchmesser mm	55
Max. Betriebsdruck bar	700
Abmessungen mm	
Länge	357
Breite	134
Gewicht kg	6,6

### AUFBEWAHRUNG

Typ	VAL-TC055
Abmessungen mm L x B x H	384 x 231 x 145
Gewicht kg	3,7
Mitgeliefert	✓

Der hydraulische Schneidkopf ist mit einer ölverlustfreien Schnellkupplung ausgerüstet, die den Anschluss an eine Hydraulikpumpe mit einem max. Betriebsdruck von 700 bar ermöglicht (s. "HYDRAULISCHE PUMPEN", Seite 290). Die Schneideigenschaften entsprechen dem HT-TC055.



# TC055



Ideal für Freileitung

# HT-TC051



Der hydraulische Handkabelschneider HT-TC051 ist zum Schneiden von Kabeln bis zu einem max. Durchmesser von 50 mm (z.B. 4x150 mm<sup>2</sup> NYY-0) geeignet.

Durch den besonderen Schliff und die spezielle Geometrie der Schneidmesser wird ein „gerader Schnitt“ garantiert. Der um 90° drehbare Kopf und der praktische Klappverschluss ermöglichen einfachste Handhabung.

## HYDRAULISCHES SCHNEIDWERKZEUG

### Technische Daten

#### ANWENDUNGSBEREICH

ist speziell entwickelt worden zum Schneiden von Kabeln bis zu einem max. Durchmesser von 50 mm (z.B. 4x150 mm<sup>2</sup> NYY-0)

#### ALLGEMEINE EIGENSCHAFTEN

Max. Durchmesser mm	50
Abmessungen mm	
Länge	497
Breite	129
Gewicht kg	4,38

#### AUFBEWAHRUNG

Typ	CVB-010
Abmessungen mm L x B	545 x 160
Gewicht kg	0,15
Mitgeliefert	✓



Das Werkzeug verfügt über eine Doppelkolbenhydraulik mit Eilvorschub und ist mit einem Überdruckventil ausgestattet, das bei Erreichen des max. Druckes von 600 bar anspricht.

Das integrierte Druckablasssystem kann zu jedem Zeitpunkt leicht betätigt werden.

# TC050



Der hydraulische Schneidkopf TC050 ist zum Schneiden von Kabeln bis zu einem max. Durchmesser von 50 mm (z.B. 4x150 mm<sup>2</sup> NYY-0) geeignet.

Durch den besonderen Schliff und die spezielle Geometrie der Schneidmesser wird ein „gerader Schnitt“ garantiert.

## HYDRAULISCHER SCHNEIDKOPF

### Technische Daten

#### ANWENDUNGSBEREICH

ist speziell entwickelt worden zum Schneiden von Kabeln bis zu einem max. Durchmesser von 50 mm (z.B. 4x150 mm<sup>2</sup> NYY-0)

#### ALLGEMEINE EIGENSCHAFTEN

Max. Durchmesser mm	50
Max. Betriebsdruck bar	700
Abmessungen mm	
Länge	325
Breite	112
Gewicht kg	3,2

#### AUFBEWAHRUNG

Typ	CVB-011
Abmessungen mm L x B	360 x 137
Gewicht kg	0,13
Mitgeliefert	✓



Das Werkzeug ist mit einer ölverlustrfreien Schnellkupplung ausgerüstet, die den Anschluss an eine Hydraulikpumpe mit einem max. Betriebsdruck von 700 bar ermöglicht (s. "HYDRAULISCHE PUMPEN", Seite 290).



## HYDRAULISCHES SCHNEIDWERKZEUG

### Technische Daten

#### ANWENDUNGSBEREICH

Ist speziell entwickelt worden zum Schneiden von Kupfer-, Aluminium und Telefonkabeln bis zu einem max. Durchmesser von 65 mm.

#### AUFBEWAHRUNG

Typ	CVB-010
Abmessungen mm L x B	545 x 160
Gewicht kg	0,15
Mitgeliefert	✓

#### ALLGEMEINE EIGENSCHAFTEN

Max. Durchmesser mm	65
Abmessungen mm	
Länge	523
Breite	129
Gewicht kg	5

Der hydraulische Handkabelschneider HT-TC065 ist speziell entwickelt worden zum Schneiden von Kupfer-, Aluminium und Telefonkabeln bis zu einem max. Durchmesser von 65 mm. Durch den besonderen Schliff und die spezielle Geometrie der Schneidmesser wird ein „gerader Schnitt“ garantiert. Der um 320° drehbare Kopf und der praktische Klappverschluss ermöglichen ein-



fachste Handhabung. Das Werkzeug verfügt über eine Doppelkolbenhydraulik mit Eilvorschub und ist mit einem Überdruckventil ausgestattet, das bei Erreichen des max. Druckes von 725 bar anspricht. Das integrierte Druckablasssystem kann zu jedem Zeitpunkt leicht betätigt werden.

## HYDRAULISCHER SCHNEIDKOPF

### Technische Daten

#### ANWENDUNGSBEREICH

Ist speziell entwickelt worden zum Schneiden von Kupfer-, Aluminium und Telefonkabeln bis zu einem max. Durchmesser von 65 mm.

#### AUFBEWAHRUNG

Typ	VAL-TC065-SC
Abmessungen mm L x B x H	459 x 231 x 122
Gewicht kg	3,6
Mitgeliefert	✓

#### ALLGEMEINE EIGENSCHAFTEN

Max. Durchmesser mm	65
Max. Betriebsdruck bar	700
Abmessungen mm	
Länge	426
Breite	185
Gewicht kg	6,3

Der hydraulische Schneidkopf TC065-SC ist zum Schneiden von Kabeln bis zu einem max. Durchmesser von 65 mm. Durch den besonderen Schliff und die spezielle Geometrie der Schneidmesser wird ein „gerader Schnitt“ garantiert.



Das Werkzeug ist mit einer ölverlustrfreien Schnellkupplung ausgestattet, die den Anschluss an eine Hydraulikpumpe mit einem max. Betriebsdruck von 700 bar ermöglicht (s. "HYDRAULISCHE PUMPEN", Seite 290).

# HT-TC0851

## HYDRAULISCHES SCHNEIDWERKZEUG

### Technische Daten

#### ANWENDUNGSBEREICH

ist speziell entwickelt worden zum Schneiden von Kabeln bis zu einem max. Durchmesser von 85 mm (z.B. 4x240 mm<sup>2</sup> NYY-0)



Der hydraulische Handkabelschneider HT-TC0851 ist zum Schneiden von Kabeln bis zu einem max. Durchmesser von 85 mm (z.B. 4x240 mm<sup>2</sup> NYY-0) geeignet.

Durch den besonderen Schliff und die spezielle Geometrie der Schneidmesser wird ein „gerader Schnitt“ garantiert.

Der um 180° drehbare Kopf und der praktische Klappverschluss ermöglichen einfachste Handhabung.

#### ALLGEMEINE EIGENSCHAFTEN

Max. Durchmesser mm	85
Abmessungen mm	
Länge	652,5
Breite	175
Gewicht kg	6,6

#### AUFBEWAHRUNG

Typ	CVB-029/1
Abmessungen mm L x B	780 x 200
Gewicht kg	0,426
Mitgeliefert	✓

Das Werkzeug verfügt über eine Doppelkolbenhydraulik mit Eilvorschub und ist mit einem Überdruckventil ausgestattet, das bei Erreichen des max. Druckes von 700 bar anspricht. Das integrierte Druckablasssystem kann zu jedem Zeitpunkt leicht betätigt werden.



# TC085

## HYDRAULISCHER SCHNEIDKOPF

### Technische Daten

#### ANWENDUNGSBEREICH

ist speziell entwickelt worden zum Schneiden von Kabeln bis zu einem max. Durchmesser von 85 mm (z.B. 4x240 mm<sup>2</sup> NYY-0)



Der hydraulische Schneidkopf TC085 ist zum Schneiden von Kabeln bis zu einem max. Durchmesser von 85 mm (z.B. 4x240 mm<sup>2</sup> NYY-0) geeignet. Durch den besonderen Schliff und die spezielle Geometrie der Schneidmesser wird ein „gerader Schnitt“ garantiert.

#### ALLGEMEINE EIGENSCHAFTEN

Max. Durchmesser mm	85
Max. Betriebsdruck bar	700
Abmessungen mm	
Länge	409
Breite	135
Gewicht kg	4,9

#### AUFBEWAHRUNG

Typ	VAL-TC085
Abmessungen mm L x B x H	465 x 155 x 65
Gewicht kg	2,4
Mitgeliefert	✓

Das Werkzeug ist mit einer ölverlustfreien Schnellkupplung ausgestattet, die den Anschluss an eine Hydraulikpumpe mit einem max. Betriebsdruck von 700 bar ermöglicht (s. "HYDRAULISCHE PUMPEN", Seite 290).



# HYDRAULISCHER SCHNEIDKOPF

# TC096

## Technische Daten

### ANWENDUNGSBEREICH

ist speziell entwickelt worden zum Schneiden von Kabeln bis zu einem max. Durchmesser von 95 mm



### AUFBEWAHRUNG

Typ	VAL-096
Abmessungen mm L x B x H	450 x 265 x 145
Gewicht kg	6,8
Mitgeliefert	✓

### ALLGEMEINE EIGENSCHAFTEN

Max. Durchmesser mm	95
Max. Betriebsdruck bar	700
Abmessungen mm	
Länge	397
Breite	249
Gewicht kg	7,9



Der hydraulische Schneidkopf TC096 ist zum Schneiden von Kabeln bis zu einem max. Durchmesser von 95 mm geeignet.

Auch bei dieser offenen Schneidkopfausführung verhindert eine Messerführung ein Verklemmen und Verkanten der zu schneidenden Materialien. Durch den besonderen Schliff und die spezielle Geometrie der Schneidmesser wird ein „gerader Schnitt“ garantiert.

Das Werkzeug ist mit einer ölverlustfreien Schnellkupplung ausgestattet, die den Anschluss an eine Hydraulikpumpe mit einem max. Betriebsdruck von 700 bar ermöglicht (s. "HYDRAULISCHE PUMPEN", Seite 290).

# TC120

## HYDRAULISCHER SCHNEIDKOPF

### Technische Daten

#### ANWENDUNGSBEREICH

ist speziell entwickelt worden zum Schneiden von Kabeln bis zu einem max. Durchmesser von 120 mm



#### ALLGEMEINE EIGENSCHAFTEN

Max. Durchmesser mm	120
Max. Betriebsdruck bar	700
Abmessungen mm	
Länge	536
Breite	175
Gewicht kg	9,5

#### AUFBEWAHRUNG

Typ	VAL-TC120
Abmessungen mm L x B x H	590 x 209 x 84
Gewicht kg	4,9
Mitgeliefert	✓



Der hydraulische Schneidkopf TC120 ist zum Schneiden von Kabeln bis zu einem max. Durchmesser von 120 mm geeignet. Der praktische Klappverschluss ermöglicht einfachste Handhabung. Durch den besonderen Schliff und die spezielle Geometrie der Schneidmesser wird ein „gerader Schnitt“ garantiert. Das Werkzeug ist mit einer ölver-lustfreien Schnellkupplung ausgerüstet, die den Anschluss an eine Hydraulikpumpe mit einem max. Betriebsdruck von 700 bar ermöglicht (s. "HYDRAULISCHE PUMPEN", Seite 290).



#### Beispiele für den Schneidkopf TC120

	Querschnitt	Beschreibung
Kabeltyp	3x150 mm <sup>2</sup>	Stahlarmiert Ø80 mm
	1000 mm <sup>2</sup>	Cu - EPR Gummi isoliert; Ø85 mm
	1000 mm <sup>2</sup>	Cu - EPR Gummi isoliert + Bleimantel; Ø92 mm
	1000 mm <sup>2</sup>	Cu - EPR Gummi isoliert + Bleimantel + PE Mantel; Ø100 mm
	240 mm <sup>2</sup>	EPR Gummi isoliert

# HYDRAULISCHER LOCHSTANZKOPF

# RH-FC48N

## Technische Daten

### ANWENDUNGSBEREICH

zum Stanzen von Löchern von 15,5 bis 47,2 mm Durchmesser

### ALLGEMEINE EIGENSCHAFTEN

Max. Stanzdurchmesser mm	47,2
Maximaler Abstand des Lochmittelpunktes (mm)	53,5
Max. Betriebsdruck bar	700
Abmessungen mm	
Länge	259,5
Breite	147,5
Gewicht kg	3,7

### AUFBEWAHRUNG

Typ	VAL-P30
Abmessungen mm L x B x H	315 x 300 x 95
Gewicht kg	0,93
Mitgeliefert	✓

**VAL-P30**  
Stabiler Kunststoffkoffer zur Aufbewahrung des Werkzeuges und der Stanzeinsätze.



Die Tabelle zeigt die verfügbaren Lochstanzeinsätze für Weicheisen, Glasfaser und Kunststoff bis 2 mm.

Durchmesser				max. Materialstärke (mm)	Stanzeinsätze Typ
Nominal	Pg	ISO	Inch		
15,5	0.610	Pg9	-	2	RD15.5SS-FC
16,2	0.638	-	ISO-16		RD16.2SS-FC
17,5	0.689	-	-		RD17.5SS-FC
18,8	0.740	Pg11	-		RD18.8SS-FC
19,1	0.752	-	-		RD19.1SS
20,5	0.807	Pg 13,5	ISO-20		RD20.5SS
22,6	0.890	Pg16	-		RD22.6SS
23,8	0.937	-	-		RD23.8SS
25,4	1.000	-	ISO-25		RD25.4SS
27,0	1.063	-	-		RD27SS
28,5	1.122	Pg21	-		RD28.5SS
30,5	1.201	-	7/8"		RD30.5SS
31,8	1.252	-	-		RD31.8SS
32,5	1.279	-	ISO-32		RD32.5SS
34,6	1.362	-	-		RD34.6SS
37,2	1.464	Pg29	-		RD37.2SS
38,1	1.500	-	-		RD38.1SS
40,5	1.594	-	ISO-40		RD40.5SS-FC
41,3	1.626	-	-		RD41.3SS-FC
42,5	1.673	-	1 1/4"		RD42.5SS-FC
43,2	1.701	-	-	RD43.2SS-FC	
44,5	1.752	-	-	RD44.5SS-FC	
47,2	1.858	Pg36	-	RD47.2SS-FC	

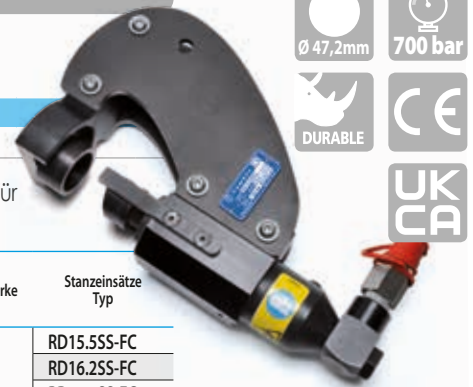

Hydraulischer Lochstanzkopf zum Stanzen von Löchern von 15,5 bis 47,2 mm Durchmesser und einer maximalen Wandstärke von 2 mm, ohne in die Seitenwände von Kabelkanälen bohren zu müssen. Das Werkzeug ist sehr leicht und lässt sich mit einer Hand bedienen. Der hydraulische Lochstanzkopf ist mit einer ölverlustfreien Schnellkupplung ausgerüstet, die den Anschluss an eine Hydraulikpumpe mit einem max. Betriebsdruck von 700 bar ermöglicht (s.a. "HYDRAULISCHE PUMPEN", Seite 290).

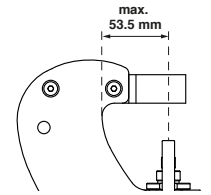

# HYDRAULISCHER LOCHSTANZKOPF

## Technische Daten

### RHT160

Max. Stanzdurchmesser mm	21
Maximaler Abstand des Lochmittelpunktes (mm)	30
Max. Betriebsdruck bar	700
Abmessungen mm	
Länge	240
Breite	153
Gewicht kg	6,5

### RHT160-60N

Max. Stanzdurchmesser mm	21
Maximaler Abstand des Lochmittelpunktes (mm)	60
Max. Betriebsdruck bar	700
Abmessungen mm	
Länge	240
Breite	181
Gewicht kg	9,2

### AUFBEWAHRUNG

Typ	VAL-160
Abmessungen mm L x B x H	283 x 180 x 100
Gewicht kg	2,3
Mitgeliefert	✓



# RHT160 RHT160-60N



Mit den hydraulischen Lochstanzköpfen können Materialien wie Kupfer, Aluminium oder Stahl bis zu einer Materialstärke von 10 mm schnell und präzise gelocht werden. Das Stanzen erfolgt dabei spanlos. Wesentlicher Vorteil ist, dass die kompakte Bauform des Werkzeugs auch ein Arbeiten an unzugänglichen Stellen ermöglicht, ohne die zu bearbeitenden Teile demontieren zu müssen. Die hydraulischen Lochstanzköpfe sind mit einer ölverlustfreien Schnellkupplung ausgerüstet, die den Anschluss an eine Hydraulikpumpe mit einem max. Betriebsdruck von 700 bar ermöglicht (s.a. "HYDRAULISCHE PUMPEN", Seite 290).

### Verfügbares Zubehör (separat zu bestellen):

Lochdurchmesser mm	6,5	8,5	9	10,5	11	13	13,5	14	15	17	19	21
Matrize-Stempel Typ	RT6,5	RT8,5	RT9	RT10,5	RT11	RT13	RT13,5	RT14	RT15	RT17	RT19	RT21
<b>Stanzdurchmesser</b>												
Lochdurchmesser mm	6,5	8,5	9	10,5	11	13	13,5	14	15	17	19	21
Max. Materialstärke (Kupfer)	10	10	10	10	10	10	10	10	10	10	8	8
Max. Materialstärke (Stahl)	10	10	10	10	10	9	9	9	8	7	6	4
Stanzeinsatz Matrize-Stempel	RT6,5	RT8,5	RT9	RT10,5	RT11	RT13	RT13,5	RT14	RT15	RT17	RT19	RT21

# HT-FL74

## HYDRAULISCHES STANZWERKZEUG

### Technische Daten

#### ANWENDUNGSBEREICH

zum Stanzen von Edelstahl, Stahl, Glasfaser und Kunststoff bis zu einer Materialstärke von max. 3,5 mm



Zum Lieferumfang gehören die Zugbolzen TD11, TD19 und ein Bohrer 11,5 mm. Für die Auswahl der Stanzmatrizen siehe Seite 253.

#### ALLGEMEINE EIGENSCHAFTEN

Max. Stanzabmessungen	140
Abmessungen mm	
Länge	381
Breite	138
Gewicht kg	3,3

#### AUFBEWAHRUNG

Typ	VAL-P28
Abmessungen mm L x B x H	620 x 360 x 138
Gewicht kg	2,4
Mitgeliefert	✓

Hydraulisches Stanzwerkzeug zum Stanzen von Edelstahl, Stahl, Glasfaser und Kunststoff bis zu einer Materialstärke von max. 3,5 mm. Kompakt, leicht und einfach zu handhaben.

Das Werkzeug wird komplett mit dem Kunststoffkoffer VAL-P28 geliefert.



# HT-FL75

## HYDRAULISCHES STANZWERKZEUG

### Technische Daten

#### ANWENDUNGSBEREICH

zum Stanzen von Edelstahl, Stahl, Glasfaser und Kunststoff bis zu einer Materialstärke von max. 3,5 mm.

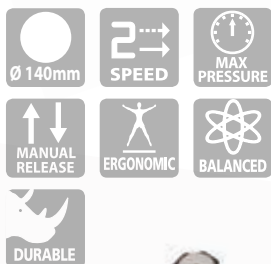

#### ALLGEMEINE EIGENSCHAFTEN

Max. Stanzabmessungen	140
Abmessungen mm	
Länge	452
Breite	138
Gewicht kg	3,67

#### AUFBEWAHRUNG

Typ	VAL-P28
Abmessungen mm L x B x H	620 x 360 x 138
Gewicht kg	2,4
Mitgeliefert	✓

Hydraulisches Stanzwerkzeug zum Stanzen von Edelstahl, Stahl, Glasfaser und Kunststoff bis zu einer Materialstärke von max. 3,5 mm. Kompakt, leicht und einfach zu handhaben.

Der Stanzkopf ist um 360° dreh- und 180° schwenkbar.

Das Werkzeug wird komplett mit dem Kunststoffkoffer VAL-P28 geliefert.

Zum Lieferumfang gehören die Zugbolzen TD11, TD19 und ein Bohrer 11,5 mm.

Für die Auswahl der Stanzmatrizen siehe Seite 253.



Stanzkopf um 360° dreh- und 180° schwenkbar

# HYDRAULISCHER STANZKOPF

# RH-FL75

## Technische Daten

### ANWENDUNGSBEREICH

zum Stanzen von Edelstahl, Stahl, Glasfaser und Kunststoff bis zu einer Materialstärke von max. 3,5 mm



### ALLGEMEINE EIGENSCHAFTEN

Max. Stanzabmessungen	140
Max. Betriebsdruck bar	700
Abmessungen mm	
Länge	163
Breite	106
Gewicht kg	1,9

### AUFBEWAHRUNG

Typ	VAL-P29
Abmessungen mm L x B x H	448 x 288 x 105
Gewicht kg	1,4
Mitgeliefert	✓



Hydraulischer Stanzkopf zum Stanzen von Edelstahl, Stahl, Glasfaser und Kunststoff bis zu einer Materialstärke von max. 3,5 mm. Durch seine kompakte Bauweise ist er ideal für enge Räume. Das Werkzeug wird komplett mit dem Kunststoffkoffer VAL-P29 geliefert.

Zum Lieferumfang gehören die Zugbolzen TD11, TD19 und ein Bohrer 11,5 mm. Der hydraulische Stanzkopf ist mit einer ölverlustfreien Schnellkupplung ausgerüstet, die den Anschluss an eine Hydraulikpumpe mit einem max. Betriebsdruck von 700 bar ermöglicht (s.a. "HYDRAULISCHE PUMPEN", Seite 290).

## HT-FL74, HT-FL75 und RH-FL75 STANZWERKZEUGE

### STANZWERKZEUG RUND

Stanzabmessungen				max. Materialstärke (mm)		Bohrung-Ø (mm)	Typ
Nominal Ø (mm)	Ø (inch)	Pg	ISO	Edelstahl	Weichstahl		
15,5	0.610	Pg9	-	-	-	11,5	KIT (Matrize + Stempel) Zugbolzen
16,2	0.638	-	ISO-16	-	-		
17,0	0.669	-	-	G3/8"	-		
17,5	0.689	-	-	-	-		
18,8	0.740	Pg11	-	-	-		
19,1	0.752	-	-	-	-		
20,5	0.807	Pg 13,5	ISO-20	-	-		
21,5	0.846	-	-	G1/2"	-		
22,6	0.890	Pg16	-	-	-		
23,8	0.937	-	-	G5/8"	-		
25,4	1.000	-	ISO-25	-	-		
27,0	1.063	-	-	G3/4"	-		
28,5	1.122	Pg21	-	-	-		
30,5	1.201	-	-	G7/8"	-		
28,5	1.122	Pg 21	-	-	-		
30,5	1.201	-	-	G7/8"	-		
31,8	1.252	-	-	-	-		
32,5	1.279	-	ISO-32	-	-		
34,0	1.338	-	-	G1"	-		
34,6	1.362	-	-	-	-		
37,2	1.464	Pg29	-	-	-		
38,1	1.500	-	-	-	-		
38,5	1.515	-	-	G1 1/8"	-		
40,5	1.594	-	ISO-40	-	-		
41,3	1.626	-	-	-	-		
42,5	1.673	-	-	G1 1/4"	-		
43,2	1.701	-	-	-	-		
44,5	1.752	-	-	-	-		
47,2	1.858	Pg36	-	-	-		
48,5	1.909	-	-	G1 1/2"	-		
50,5	1.988	-	ISO-50	-	-		
51,4	2.023	-	-	-	-		
52,4	2.063	-	-	-	-		
54,2	2.134	Pg42	-	G1 3/4"	-		
60,0	2.362	Pg48	-	G2"	-		
60,5	2.381	-	-	-	-		
64,0	2.520	-	ISO-63	-	-		
65,0	2.559	-	-	-	-		
76,0	2.992	-	-	G2 1/2"	-		
76,5	3.011	-	-	-	-		
80,5	3.169	-	-	-	-		
89,0	3.503	-	-	G3"	-		
90,0	3.543	-	-	-	-		
100,0	3.937	-	-	-	-		
102,0	4.015	-	-	-	-		
114,0	4.488	-	-	-	-		
120,0	4.724	-	-	-	-		
140,0	5.512	-	-	-	-		

### STANZWERKZEUG QUADRATISCH

Stanzabmessungen		max. Materialstärke (mm)		Bohrung-Ø (mm)	Typ
Nominal (mm)	(inch)	Edelstahl	Weichstahl		
21,0 x 21,0	0.827 x 0.827	2,5	3,5	12,0	RD21X21
46,0 x 46,0	1.811 x 1.811	1,5	2,0	26,5	RD46X46
68,0 x 68,0	2.677 x 2.677				RD68X68
92,0 x 92,0	3.622 x 3.622				RD92X92
126,0 x 126,0	4.960 x 4.960	1,0	1,5	28,5	RD126X126
138,0 x 138,0	5.433 x 5.433				RD138X138
224,0 x 224,0	8.818 x 8.818				RD224X224

### STANZWERKZEUG RECHTECKIG

Stanzabmessungen		max. Materialstärke (mm)		Bohrung-Ø (mm)	Typ
Nominal (mm)	(inch)	Edelstahl	Weichstahl		
18,0 x 46,0	0.709 x 1.811	2,0	2,0	16,5	RD18X46
22,0 x 30,0	0.866 x 1.181				RD22X30
22,0 x 46,0	0.866 x 1.811				RD22X46
29,0 x 71,0	1.141 x 2.795				RD29X71
35,0 x 65,0	1.377 x 2.559				RD35X65
35,0 x 86,0	1.377 x 3.385			RD35X86	
35,0 x 112,0	1.377 x 4.409			RD35X112	
36,0 x 46,0	1.417 x 1.811			RD36X46	
37,0 x 54,0	1.456 x 2.125			RD37X54	
37,0 x 67,0	1.456 x 2.637			RD37X67	
37,0 x 88,0	1.456 x 3.464	RD37X88			
37,0 x 104,0	1.456 x 4.094	RD37X104			
37,0 x 115,0	1.456 x 4.527	RD37X115			
46,0 x 54,0	1.811 x 2.126	1,5	2,0	26,5	RD46X54
46,0 x 72,0	1.811 x 2.835				RD46X72
46,0 x 92,0	1.811 x 3.622				RD46X92
46,0 x 107,0	1.811 x 4.212				RD46X107
50,0 x 98,0	1.968 x 3.858				RD50X98
67,0 x 126,0	2.637 x 4.960			RD67X126	
72,0 x 136,0	2.834 x 5.354			RD72X136	

Edelstahl = Rm= 700 N/mm<sup>2</sup> - Weichstahl = Rm= 510 N/mm<sup>2</sup>

### STANZWERKZEUGE ANDERER HERSTELLER

Typ	Werkzeugtyp	Bohrung Ø mm
TRD-9.4C (*)	GREENLEE 3/8" - 24 UNF	Ø 10.0
TRD-M11C (*)	BM, COSMEC (M11x1.5), IMB 9602	Ø 11.5
TD-M16C	BM, COSMEC (M16x1.5)	Ø 16.5
TD-27	BM, COSMEC (Ø105=Ø140)	Ø 27.5
TD-14X14-M14	BM, COSMEC 46x46	Ø 18.8
TD-120X20-M20	BM, COSMEC 92x92	Ø 27.5
TD-20X20-M20 (mit Stecker)	BM, COSMEC 42x95	Ø 27.5
TGD-13.5X13.5-M13	BM, COSMEC 40x40; 45x45; 46x46 (M13)	Ø 18.8
TGD-10X10-M9	BM, COSMEC 006505	Ø 13.8
TD-9	IMB 9601	Ø 9.5
TD-16	IMB 9603	Ø 16.5
TD-10X10-M10 (mit Stecker)	IMB 9623	Ø 14.5
TD-14X14-M14/1"	IMB 9625	Ø 19.5
TD-20 (ohne Stecker)	IMB 9626	Ø 27.5
TD-20X20-M20-C (mit Stecker)	IMB 9626	Ø 27.5

Für Stanzwerkzeuge von der Firma ALFRA können mit dem mitgelieferten Zugbolzen verwendet werden.

(\*) Der im Lieferumfang mitgelieferte Ring muss auf den Zugbolzen geschoben und zwischen Kopf und Matrize positioniert werden. Damit wird das ordnungsgemäße Anlegen der Matrize gewährleistet.

### STANZWERKZEUG HALBRUND

Stanzabmessungen		max. Materialstärke (mm)		Bohrung-Ø (mm)	Typ
(mm)	(inch)	Edelstahl	Weichstahl		
(a)38.3 x (b)36.6	(a)1.507 x (b)1.442	2,5	3,5	18,5	RD 18D
(a)43.1 x (b)41.5	(a)1.696 x (b)1.632				RD 24D

Edelstahl = Rm= 700 N/mm<sup>2</sup> - Weichstahl = Rm= 510 N/mm<sup>2</sup>

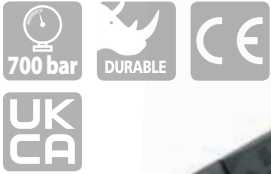

#### RHTD270

Schlüsselweite mm	16(M10)=27(M18)
Max. Betriebsdruck bar	700
Gewicht kg	1,76

#### RHTD3241

Schlüsselweite mm	27(M18)=41(M27)
Max. Betriebsdruck bar	700
Gewicht kg	4,6

#### RHTD410T

Schlüsselweite mm	27(M18)=41(M27)
Max. Betriebsdruck bar	700
Gewicht kg	4,9

#### Abmessungen mm

	RHTD270	RHTD3241	RHTD410T
A	40,5	66	77
B	25	36	41
C	105,5	208	222
D	54	75,5	75,5
E	7,5	16	21,5

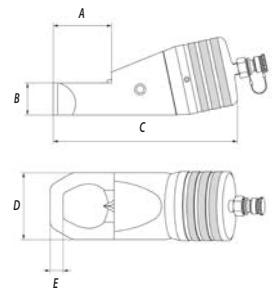





Diese Werkzeuge sind geeignet zum Lösen von Vierkant- und Sechskantmutter sowie Befestigungsbuchsen (s.a. Tabelle). Zeitraubende und funkenentwickelnde Arbeiten wie Abschleifen oder Abtrennen entfallen. Die hydraulischen Mutternsprenger sind mit einer ölverlustfreien Schnellkupplung ausgerüstet, die den Anschluss an eine Hydraulikpumpe mit einem max. Betriebsdruck von 700 bar ermöglicht (s. "HYDRAULISCHE PUMPEN", Seite 290).

#### AUFBEWAHRUNG

Typ	VAL-P4
Abmessungen mm L x B x H	315 x 300 x 95
Gewicht kg	0,93
Mitgeliefert	✓



#### WERKZEUGZUSAMMENSETZUNG FÜR RHTD

Typ	Sechskantmuttern		Vierkantmuttern	
	 mm	 Ø	 mm	 Ø
RHTD270	16	M 10	17	M 10
	17	M 10	19	M 12
	18	M 12	22	M 14
	19	M 12	24	M 16
	21	M 14	27	M 18
	22	M 14		
	24	M 16		
RHTD 3241	27	M 18	27	M 18
	27	M 18	27	M 18
	30	M 20	30	M 20
	32	M 22	32	M 22
	34	M 22	34	M 24
RHTD 410T	36	M 24	36	M 27
	41	M 27		



# AKKUWERKZEUGE



# SYMBOLBESCHREIBUNG

## Akkuwerkzeug

	Presskraft in kN <b>63 kN</b>		Leicht mit einer Hand zu bedienen
	18.0 V Li-Ion Hochleistungsakkus		Werkzeug mit einem zusätzlichen Sicherheitsventil zur Sicherheit des Anwenders ausgestattet
	Doppelkolbenhydraulik: eine schnelles Vorfahren des Kolbens und bei Beginn des Druckaufbaues automatische Umschaltung auf eine geringere aber stärkere Kraft zum Verpressen oder Schneiden. Der Werkzeugkopf lässt sich aufklappen.		Ausgestattet mit einem Überdruckventil, mit dem die korrekte Ausführung der Verpressung gewährleistet wird bzw. zur Sicherheit des Anwenders dient.
	Offener Werkzeugkopf		Druckentlastungsknopf
	Die Öffnungsweite des Kopfes beträgt 42mm und ist ideal für große Querschnitte		Extrem leise im Betrieb
	Klingen aus hochfestem Spezialstahl, wärmebehandelt für eine lange Lebensdauer		Geringe Vibrationen
	Max Schneiddurchmesser <b>Ø 25mm</b>		Ergonomische Form für optimalen Haltekomfort
	Max. Stanzdurchmesser <b>Ø 140mm</b>		Optimale Schwerpunktverteilung für eine sichere Handhabung
	Drehbarer Werkzeugkopf für ein bequemes Arbeiten		LED-Ausleuchtung des Arbeitsbereiches
	Multifunktionales OLED-Display mit Touch-Taste: Anzeige der Presskraft während der Verpressung, um eine korrekte Ausführung zu überprüfen; Anzeige Akkustatus; allgemeine Daten zum Betrieb; Anzahl der ausgeführten und bis zur nächsten empfohlenen Wartung ausstehenden Zyklen. Ausgestattet mit LED-Anzeige, die jederzeit über die verbleibende Akkulaufzeit Auskunft gibt.		Griffe aus rutschfestem Zweikomponentenkunststoff
	Sehr robuster Körper, der unter allen Betriebsbedingungen eine hohe Beständigkeit gegen Verschleiß und Beschädigung bietet.		Stellt eine optimale Nutzung der verfügbaren Energie sicher
	Startknopf mit Sicherung gegen versehentliche Betätigung		Die Betriebsparameter der ausgeführten Arbeitszyklen (bis zu 200.000 Zyklen), werden auf einer integrierten Speicherkarte gespeichert und können über eine USB-Schnittstelle, auf einen Computer übertragen werden.
			

# SYMBOLBESCHREIBUNG

## Akkuwerkzeug



Einsatztemperatur



Sechskantverpressung



Ovalverpressung



Dornverpressung



Dornverpressung



MW-Verpressung



Ovalverpressung



Trapezverpressung



Rundverpressung



Max. Betriebsdruck



Manuelle Druckentlastungstaste



Ausgestattet mit einer integrierten Anschlussbuchse für eine 12 V DC externe Stromversorgung



Enthält isolierendes Öl



Diese tragbaren Kabelschneidgeräte werden zum gefahrlosen Schneiden von Kabeln mit Nennspannungen bis 60 kV verwendet, bei denen nicht eindeutig festgestellt werden kann, ob ihr spannungsfreier Zustand hergestellt und sichergestellt ist.



CE Markierung



UKCA Markierung



Bauform "Bi-linear"

Die CEMBRE Werkzeuge "Bi linear" der Serie "ND", haben ihren Schwerpunkt in der Nähe des Handgelenkes des Anwenders, um so die Gesamtergonomie des Werkzeuges zu optimieren.



Bauform "Pistole"

Das neue Design und die Balance des Werkzeuges begünstigen die einfache Handhabung während der Anwendung.



Bauform "Standard"

Dank seiner Form ermöglicht es maximale Stabilität und Komfort beim Handling und verbessert die Ergonomie.



Smart Release Technology

Wenn "Smart Release" gewählt wird, stoppt der Motor am Ende des Zyklus und der Kolben fährt nur dann automatisch zurück, wenn der Startknopf losgelassen wird. Somit kann der Anwender eine korrekte Positionierung der Presseinsätze visuell überprüfen, bevor er den Ölrücklauf freigibt.



Electronic Pressure Sensor

Das EPS garantiert die Präzision der Verpressung, prüft den aktuellen Druckwert, und informiert den Anwender über mögliche Fehler



Die Datenerfassung und intelligente Steuerung, ermöglichen eine vollständige Überprüfung der Betriebsparameter.

Die neuen "Bi-linear" Werkzeuge, speichert alle Betriebsdaten der Arbeitszyklen (bis zu 200.000 Zyklen) und Fehlermeldungen, sowie Störungen, die während der gesamten Lebensdauer des Werkzeuges überprüft werden können, auf einer integrierten Speicherkarte. Die Daten können über die eigens hierfür entwickelte "SMARTOOL" Software per USB, auf einem Computer übertragen und angezeigt werden.



Wird eine Schutzart IP44M erreicht nach Norm EN 60529

# ALLGEMEINE EIGENSCHAFTEN VON AKKUWERKZEUGEN 18.0 V - 5.2 AH

## allgemeine Merkmale

- 1 Presskopf um 180° drehbar
- 2 Startknopf mit Sicherung gegen versehentliche Betätigung
- 3 Druckablassknopf
- 4 Automatisches System zum Einrasten des Akkus
- 5 LED-Ausleuchtung des Arbeitsbereiches
- 6 Lüftungsschlitze zur Motorkühlung
- 7 Kunststoffhalbschalen aus zwei verschiedenen Materialien
- 8 Multifunktionales OLED-Display mit Touch-Taste
- 9 Optimale Schwerpunktverteilung für eine sichere Handhabung
- 10 Ergonomische Form für optimalen Haltekomfort
- 11 Wiederaufladbarer Li-Ion Hochleistungsakku 18.0 V 5.2 Ah
- 12 SMARTOOL Technologie für die Visualisierung und Download der aufgezeichneten Daten



## LIEFERUMFANG

- 1 CB1852L, 18.0 V - 5.2 Ah Li-Ion-Hochleistungsakkus (2 Stück)
  - 2 ASC55-EU Akkuladegerät  
(Eingang 220-240 V / 50-60 Hz; Ausgang 12-42 V DC / 3.0 A max.)
  - 3 USB-Kabel
  - 4 Trageriemen
- Transportkoffer



## Neues Multifunktionales OLED-Display:



Weitere allgemeine Informationen abrufbar

Anzahl der ausgeführten und noch möglichen Arbeitszyklen bis zur nächsten empfohlenen Wartung

Akkuanzeige

Überprüfung des erreichten Druckes

Presskraftkontrolle



# ALLGEMEINE EIGENSCHAFTEN VON AKKUWERKZEUGEN 18.0 V - 2.0 AH

## allgemeine Merkmale

- 1 Form des hydraulischen Werkzeuges "Bi-linear"
- 2 Ausgestattet mit einem intelligenten automatischen Rücklauf am Ende des Zyklus (Smart Release).
- 3 Multifunktionales OLED-Display mit Touch-Taste
- 4 Elektronischer Drucksensor (EPS)
- 5 SMARTOOL Technologie für die Visualisierung und Download der aufgezeichneten Daten
- 6 4 LEDs zur Ausleuchtung des Arbeitsbereiches
- 7 Kunststoffhalbschalen aus zwei verschiedenen Materialien
- 8 Der Presskopf ist drehbar für ein einfaches Arbeiten
- 9 Startknopf mit Sicherung gegen versehentliche Betätigung
- 10 Druckablassknopf
- 11 Automatisches System zum Einrasten des Akkus
- 12 Der Akku ist mit einer LED-Anzeige ausgestattet, die jederzeit über die verbleibende Akkulaufzeit Auskunft gibt, indem man auf die Taste drückt.
- 13 Lüftungsschlitze zur Motorkühlung
- 14 Das Werkzeug ist mit einem Überdruckventil ausgestattet. Der Kolben fährt nach dem Betätigen des Druckentlastungsknopfes in die Ausgangsstellung zurück.
- 15 Die Stab-Akkuwerkzeuge ermöglichen das Arbeiten mit einer Hand
- 16 Das Werkzeug arbeitet sehr ruhig und vibrationsarm
- 17 Optimale Schwerpunktverteilung für eine sichere Handhabung
- 18 Wiederaufladbarer Li-Ion Hochleistungsakku 18.0 V 2.0 Ah



## B15MD



## Neue Reihe *nd*



## LIEFERUMFANG

- 1 CB1820L, 18.0 V - 2.0 Ah Li-Ion-Hochleistungsakku (2 Stück)
- 2 ASC55-EU Akkuladegerät  
(Eingang 220-240 V / 50-60 Hz; Ausgang 12-42 V DC / 3.0 A max.)
- 3 USB-Kabel (nicht für B15MD)
  - Trageriemen
  - Transportkoffer



# B15MD

## 18.0 V STAB-AKKUPRESSE

### Technische Daten

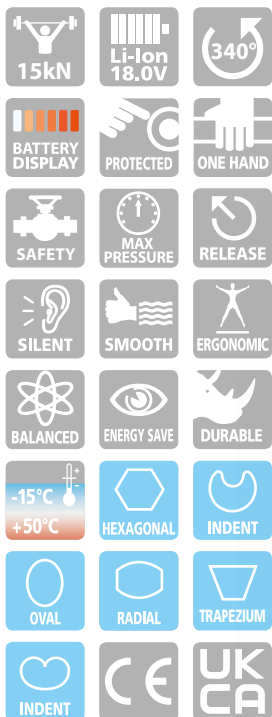

### max. Anwendungsbereich in mm<sup>2</sup>

Querschnitt mm <sup>2</sup>	0,25÷1,5	1,5÷2,5	4÷6	10	16	25	35	50	70	95	120	150	185	240	300	400	500	630	800	1000	
<b>Cu-Kabelschuhe und Verbindler</b>																					
<b>Isoliertes Material</b>																					
<b>Aderendhülsen</b>																					

Die Werkzeuge werden ohne Presseinsätze ausgeliefert.



### ALLGEMEINE EIGENSCHAFTEN

Presskraft kN	15
Abmessungen mm	
Länge	335
Höhe	124
Breite	79
Akku	18.0V 2.0Ah
Gewicht kg (mit Akku)	1,74

### AUFBEWAHRUNG

Typ	VAL-P22
Abmessungen mm L x B x H	465 x 315 x 116
Gewicht kg	1,5
Mitgeliefert	✓



### Lieferumfang:

- Werkzeug mit Li-Ion Akku (2 Stück) und Trageriemen
- Akkuladegerät
- Stabiler Kunststoffkoffer zur Aufbewahrung des Werkzeuges und 9 Paar Presseinsätzen

### Große Auswahl an Presseinsätzen

Querschnitt mm <sup>2</sup>	Querschnitt (AWG)	Verbindungs-material	Presseinsatz	
0,25 ÷ 16	22 ÷ 6	A...; L...-M; L...-P; S...; RN...; BN...; GN...	MA03/3-15	☺
1,5 ÷ 10	16 ÷ 8	A...; L...-M; L...-P	ME03/2-15	
10 ÷ 16	8 ÷ 6	A...; 2A...; L...-M; L...-P	ME2/3-15	
10 ÷ 16	8 ÷ 6	HR...; HSV...	MH10/16-15	
6 ÷ 16	10 ÷ 6	DR... (DIN 46235 style); DSV... (DIN 46267 T1 style)	MK5/8-15	⬡
4 ÷ 10	12 ÷ 8	T... (NF C 20130 style); L...-T	MS4/10-15	
10 ÷ 16	8 ÷ 6	T... (NF C 20130 style); L...-T	MS10/16-15	
6 ÷ 16	10 ÷ 6	PM10; PM10/2	MK7-15	⬡
10 ÷ 16	8 ÷ 6	ANE...; AN...; IN...; EN...	NN4-15	
0,25 ÷ 6	22 ÷ 10	R...; B...; G...; PL...; NL...	RBG-15	○
0,25 ÷ 6	22 ÷ 10	R...; B...; G... (ohne Suffix P, RF/BF-BF)	RBV-15 mit Positionierung	
0,3 ÷ 4	22 ÷ 12	PKE; PKC; PKD; PKT; KE	KE4-15	⬡
4 ÷ 16	12 ÷ 6	PKE; PKC; PKD; PKT; KE	KE16-15	
16 ÷ 35	6 ÷ 2	PKE; PKC; PKD; PKT; KE	KE35-15	

Die Stab-Akku-Presser ermöglicht das Arbeiten mit einer Hand. Das Werkzeug liegt ausgeglichen in der Hand. Um in engen und schwer zugänglichen Räumen arbeiten zu können, ist der Kopf um 340° drehbar. Die B15MD ist mit einem Überdruckventil ausgestattet. Der Kolben fährt nach Betätigen des Druckentlastungsknopfes in die Ausgangsstellung zurück. Der Rücklauf des Kolbens kann jederzeit gestoppt werden, um eine schnellere Neupositionierung vornehmen zu können.

Das Werkzeug arbeitet sehr ruhig und vibrationsarm. Das Gehäuse besteht aus einem stabilem Kunststoff, welcher besonders resistent gegen Abnutzung und Beschädigung ist. Der Akku ist mit einer LED-Anzeige ausgestattet, die jederzeit über die verbleibende Akkulaufzeit Auskunft gibt, indem man auf die Taste drückt. Die B15MD wird in einem stabilen Kunststoffkoffer geliefert, in dem auch das Zubehör gelagert werden kann. Hierfür steht eine große Auswahl an Presseinsätzen zur Verfügung.



LED-Anzeige für Ladezustand am Akku



Einfacher Presseinsatzwechsel



Ergonomischer Startknopf



Automatisches System zum Einrasten des Akkus

# 18.0 V STAB-AKKUPRESSE

## Technische Daten

max. Anwendungsbereich in mm<sup>2</sup> (Sechskantpressung)

Nach DIN 48083	0,25-1,5	1,5-2,5	4-6	10	16	25	35	50	70	95	120	150	185	240	300	400	500	630	800	1000
Cu																				
Al/Se																				
Al/St max. 70/12																				
Handelsausführung																				
Cu																				

Die Werkzeuge werden ohne Presseinsätze ausgeliefert.

Die Presseinsatzauswahl und weitere Anwendungen sind unter "Presseinsatztabellen" (ab S. 306) ersichtlich

### AUFBEWAHRUNG

Typ	VAL-P22
Abmessungen mm L x B x H	465 x 315 x 116
Gewicht kg	1,5
Mitgeliefert	✓



### Lieferumfang:

- Werkzeug mit Li-Ion Akku (2 Stück) und Trageriem
- Akkuladegerät
- USB-Kabel
- Stabiler Kunststoffkoffer zur Aufbewahrung des Werkzeuges und 9 Paar Presseinsätzen



Presseinsätze MB7 zum Schneiden bis zu einem Durchmesser von 7 mm, zum Beispiel eines Diamantsägelees.

Der schmale aufklappbare Kopf ist ideal für Arbeiten bei engen Platzverhältnissen. Für den Wechsel der Presseinsätze sind keine Werkzeuge notwendig.



4 LEDs zum Ausleuchten des Arbeitsbereiches

### ALLGEMEINE EIGENSCHAFTEN

Presskraft kN	50
Abmessungen mm	
Länge	364
Höhe	126
Breite	79
Akku	18.0V 2.0Ah
Gewicht kg (mit Akku)	2,6

Die B450ND-BV, gehört zur neuen Generation von tragbaren Akkuwerkzeugen, gekennzeichnet durch eine "Bi-linear" Bauform. Die B450ND-BV, eignet sich zum Verpressen von Kabelschuhen und Verbindern bis zu 150 mm<sup>2</sup>. Hierfür steht eine große Auswahl an Presseinsätzen vom 45 kN CEMBRE-Werkzeug-Programm zur Verfügung. Ein neuer Li-Ion Hochleistungsakku 18V - 2.0 Ah, ermöglicht ein längeres unabhängiges Arbeiten. Der Akku ist mit einer LED-Anzeige ausgestattet, die jederzeit über die verbleibende Akkulaufzeit Auskunft gibt, indem man auf die Taste drückt.

Die B450ND-BV ist mit einem Überdruckventil ausgestattet.



Druckentlastungsknopf



Ein neues Design, geringeres Gewicht und ideale Schwerpunktlage, sorgen für eine komfortablere Handhabung während des Einsatzes. Während die aus zwei verschiedenen Materialien bestehenden Kunststoffhalbschalen, mit ihren robusten Strukturelementen entsprechenden mechanischen Schutz unter allen Einsatzbedingungen garantieren, gewährleisten sie mit ihren Gummieinsätzen höhere Sicherheit und komfortablere Handhabung.



Automatisches System zum Einrasten des Akkus

# B450ND-BV



Dank geräuscharmen Betriebes, LED-Ausleuchtung des Arbeitsbereiches und minimale Vibrationen,

wird das Werkzeug bei der Verwendung noch komfortabler. Ist die vorgegebene Anzahl der maximalen Arbeitszyklen einmal erreicht, kündigt die B450ND-BV durch ein unterbrechendes Aufblinker der LED's, zusammen mit einem akustischen Signal, die bevorstehende nächste empfohlene Wartung an. Die Betriebsparameter der ausgeführten Arbeitszyklen (max. 200.000), werden auf der integrierten Speicherkarte gespeichert und können über eine USB-Schnittstelle, auf einen Computer übertragen werden (SMARTOOL Technology). Umgebungstemperatur: -15 bis +50 °C



Struktur "Bi-linear"

# B500ND

## 18.0 V STAB-AKKUPRESSE

### Technische Daten

max. Anwendungsbereich in mm<sup>2</sup> (Sechskantpressung)

Nach DIN 48083	0,25÷1,5	1,5÷2,5	4-6	10	16	25	35	50	70	95	120	150	185	240	300	400	500	630	800	1000	
Cu																					
Al/m/sm																					
Al/se/re																					
Al/St max. 95/15																					
Handelsausführung Cu																					

Die Werkzeuge werden ohne Presseinsätze ausgeliefert.

Die Presseinsatzauswahl und weitere Anwendungen sind unter "Presseinsatztabellen" (ab S. 306) ersichtlich



#### ALLGEMEINE EIGENSCHAFTEN

Presskraft kN	60
Abmessungen mm	
Länge	396
Höhe	126
Breite	79
Akku	18.0V 2.0Ah
Gewicht kg (mit Akku)	3,15

#### AUFBEWAHRUNG

Typ	VAL-P22
Abmessungen mm L x B x H	465 x 315 x 116
Gewicht kg	1,5
Mitgeliefert	✓

#### Lieferumfang:

- Werkzeug mit Li-Ion Akku (2 Stück) und Trageriemen
- Akkuladegerät
- USB-Kabel
- Stabiler Kunststoffkoffer zur Aufbewahrung des Werkzeuges und 9 Paar Presseinsätzen



Die B500ND von CEMBRE ist das erste einer neuen Generation von tragbaren Akkuwerkzeugen, gekennzeichnet durch eine "Bi-linear" Bauform. Sie ist ausgestattet mit einem intelligenten automatischen Rücklauf am Ende des Zyklus (Smart Release).

Die B500ND eignet sich zum Verpressen von Kabelschuhen und Verbindern bis zu 300 mm<sup>2</sup>. Hierfür steht eine große Auswahl an Presseinsätzen vom 50 kN CEMBRE-Werkzeug-Programm zur Verfügung.

Ein neuer Li-Ion Hochleistungsakku 18V - 2.0 Ah, ermöglicht ein längeres unabhängiges Arbeiten. Das Werkzeug ist außerdem mit einem Überdrucksensor und einem Sicherheitsventil ausgestattet: Der Sensor garantiert eine größere Wiederholgenauigkeit des Maximaldrucks, das Ventil hingegen, stellt einen

wichtigen Schutz für den Anwender dar. Das EPS garantiert die Präzision, prüft den aktuellen Druckwert und informiert den Anwender über mögliche Fehler (EPS). Über das OLED-Display können verschiedene Parameter angezeigt werden:

- Druck und Kraft des Arbeitszyklus, zur Überprüfung einer korrekten Ausführung der Verpressung
- Akkustatus,
- Allgemeine Daten zum Betrieb, Anzahl der ausgeführten und bis zur nächsten empfohlenen Wartung möglichen Arbeitszyklen.

Ein neues Design, geringeres Gewicht und ideale Schwerpunktlage, sorgen für eine komfortablere Handhabung während des Einsatzes. Während die aus zwei verschiedenen Materialien bestehenden Kunststoffhalbschalen, mit ihren robusten Strukturelementen entsprechenden mechanischen Schutz unter allen Einsatzbedingungen garantieren, gewährleisten sie mit ihren Gummieinsätzen höhere Sicherheit und komfortablere Handhabung. Dank geräuscharmen Betriebes, LED-Ausleuchtung des Arbeitsbereiches und minimale Vibrationen, wird das Werkzeug bei der Verwendung noch komfortabler.

Die Betriebsparameter der ausgeführten Arbeitszyklen (max. 200.000), werden auf der integrierten Speicherkarte gespeichert und können über eine USB-Schnittstelle, auf einen Computer übertragen werden (SMARTOOL Technology). Umgebungstemperatur: -15 bis +50 °C



Struktur "Bi-linear"



4 LEDs zum Ausleuchten des Arbeitsbereiches



Druckentlastungsknopf



Multifunktionales OLED-Display mit Touch-Taste



Automatisches System zum Einrasten des Akkus



# 18.0 V STAB-AKKUPRESSE

# B600CND

## Technische Daten

max. Anwendungsbereich in mm<sup>2</sup> (Sechskantpressung)

Nach DIN 48083	0,25-1,5	1,5-2,5	4-6	10	16	25	35	50	70	95	120	150	185	240	300	400	500	630	800	1000	
Cu																					
Al rm/sm																					
Al se/re																					
Al/St max. 35/6																					
Handelsausführung																					
Cu																					

Die Werkzeuge werden ohne Presseinsätze ausgeliefert.

Die Presseinsatzauswahl und weitere Anwendungen sind unter "Presseinsatztabellen" (ab S. 306) ersichtlich

### AUFBEWAHRUNG

Typ	VAL-P63
Abmessungen mm L x B x H	620 x 360 x 138
Gewicht kg	2,6
Mitgeliefert	✓

### ALLGEMEINE EIGENSCHAFTEN

Presskraft kN	60
Abmessungen mm	
Länge	397
Höhe	126
Breite	79
Akku	18.0V 2.0Ah
Gewicht kg (mit Akku)	3,15

### Lieferumfang:

- Werkzeug mit Li-Ion Akku (2 Stück) und Trageriemen
- Akkuladegerät
- USB-Kabel
- Stabiler Kunststoffkoffer zur Aufbewahrung des Werkzeuges und 12 Paar Presseinsätzen



Die B600CND von CEMBRE ist das erste einer neuen Generation von tragbaren Akkuwerkzeugen, gekennzeichnet durch eine "Bi-linear" Bauform. Sie ist ausgestattet mit einem intelligenten automatischen Rücklauf am Ende des Zyklus (Smart Release).

Die B600CND eignet sich zum Verpressen von Kabelschuhen und Verbindern bis zu 300 mm<sup>2</sup>.

Ein neuer Li-Ion Hochleistungsakku 18V - 2.0 Ah, ermöglicht ein längeres unabhängiges Arbeiten.

Das Werkzeug ist außerdem mit einem Überdrucksensor und einem Sicherheitsventil ausgestattet: Der Sensor garantiert eine größere Wiederholgenauigkeit des Maximaldrucks, das Ventil hingegen, stellt einen wichtigen Schutz für den Anwender dar.

Das EPS garantiert die Präzision, prüft den aktuellen Druckwert und informiert den Anwender über mögliche Fehler (EPS). Über das OLED-Display können verschiedene Parameter angezeigt werden:

- Druck und Kraft des Arbeitszyklus, zur Überprüfung einer korrekten Ausführung der Verpressung
- Akkustatus,
- Allgemeine Daten zum Betrieb, Anzahl der ausgeführten und bis zur nächsten empfohlenen Wartung möglichen Arbeitszyklen.

Ein neues Design, geringeres Gewicht und ideale Schwerpunktage, sorgen für eine komfortablere Handhabung während des Einsatzes.



Während die aus zwei verschiedenen Materialien bestehenden Kunststoffhalbschalen, mit ihren robusten Strukturelementen entsprechenden mechanischen Schutz unter allen Einsatzbedingungen garantieren, gewährleisten sie mit ihren Gummieinsätzen höhere Sicherheit und komfortablere Handhabung.

Dank geräuscharmen Betriebes, LED-Ausleuchtung des Arbeitsbereiches und minimale Vibrationen, wird das Werkzeug bei der Verwendung noch komfortabler. Die Betriebsparameter der ausgeführten Arbeitszyklen (max. 200.000), werden auf der integrierten Speicherkarte gespeichert und können über eine USB-Schnittstelle, auf einen Computer übertragen werden (SMARTOOL Technology). Umgebungstemperatur: -15 bis +50 °C



# B500

## HYDRAULISCHE AKKUPRESSE

### Technische Daten

max. Anwendungsbereich in mm<sup>2</sup> (Sechskantpressung)

Nach DIN 48083	0,25÷1,5	1,5÷2,5	4÷6	10	16	25	35	50	70	95	120	150	185	240	300	400	500	600	800	1000	
Cu																					
Al mm/sm																					
Al se/re																					
Al/St max. 95 / 15																					
Handelsausführung Cu																					

Die Werkzeuge werden ohne Presseinsätze ausgeliefert.

Die Presseinsatzauswahl und weitere Anwendungen sind unter "Presseinsatztabellen" (ab S. 306) ersichtlich

63kN	Li-Ion 18,0V	BATTERY DISPLAY
SPEED	HEAD OPENING	180°
OLED	PROTECTED	ONE HAND
SAFETY	MAX PRESSURE	RELEASE
SILENT	SMOOTH	ERGONOMIC
BALANCED	LED LIGHTING	BI-COMPONENT
ENERGY SAVE	DURABLE	200k
-15°C	+50°C	HEXAGONAL
		RADIAL
INDENT	OVAL	W INDENT
CIRCULAR	CE	UK CA



### ALLGEMEINE EIGENSCHAFTEN

Presskraft kN	63
Abmessungen mm	
Länge	300
Höhe	343
Breite	83
Akku	18,0V 5,2Ah
Gewicht kg (mit Akku)	4,2

### AUFBEWAHRUNG

Typ	VA-LP38
Abmessungen mm L x B x H	520 x 432 x 126
Gewicht kg	2,6
Mitgeliefert	✓



Die B500, ist das erste einer neuen Generation von tragbaren Akkuwerkzeugen, die sich durch eine noch bessere Funktionalität auszeichnen. Die B500, eignet sich zum Verpressen von Kabelschuhen und Verbindern bis zu 300 mm<sup>2</sup>. Hierfür steht eine große Auswahl an Presseinsätzen vom 50 kN CEM-BRE-Werkzeug-Programm zur Verfügung. Ein neuer Li-Ion Hochleistungsakku 18V - 5.2 Ah, ermöglicht ein längeres unabhängiges Arbeiten.

Über das OLED-Display können verschiedene Parameter angezeigt werden:

- Druck und Kraft des Arbeitszyklus, zur Überprüfung einer korrekten Ausführung der Verpressung
- Akkustatus,
- Allgemeine Daten zum Betrieb,
- Anzahl der ausgeführten und bis zur nächsten empfohlenen Wartung möglichen Arbeitszyklen.

### Lieferumfang:

- Werkzeug mit Li-Ion Akku (2 Stück)
- Akkuladegerät
- Trageriemen
- USB-Kabel
- Stabiler Kunststoffkoffer zur Aufbewahrung des Werkzeuges und 14 Paar Presseinsätzen

## KIT-B500-MH KIT-B500-MK

### B500 SET

### Technische Daten

#### KIT-B500-MH

##### Lieferumfang:

B500 Hydraulische Akkupresse	
VAL-P38 Stabiler Kunststoffkoffer	
10 Einsätzen:	
MH16-50	Einsätzen MH von 16-240 mm <sup>2</sup>
MH25-50	
MH35-50	
MH50-50	
MH70-50	
MH95-50	
MH120-50	
MH150-50	
MH185-50	
MH240-50	

#### KIT-B500-MK

##### Lieferumfang:

B500 Hydraulische Akkupresse	
VAL-P38 Stabiler Kunststoffkoffer	
10 Einsätzen:	
MK8-50	Einsätzen MK von 16-240 mm <sup>2</sup>
MK10-50	
MK12-50	
MK14-50	
MK16-50	
MK18-50	
MK20-50	
MK22-50	
MK25-50	
MK28-50	



# HYDRAULISCHE AKKUPRESSE

# B600C

## Technische Daten

max. Anwendungsbereich in mm<sup>2</sup> (Sechskantpressung)

Nach DIN 48083	0,25-1,5	1,5-2,5	4-6	10	16	25	35	50	70	95	120	150	185	240	300	400	500	630	800	1000	
Cu																					
Al rm/sm																					
Al se/re																					
Al/St max. 35/6																					
Handelsausführung																					
Cu																					

Die Werkzeuge werden ohne Presseinsätze ausgeliefert.

Die Presseinsatzauswahl und weitere Anwendungen sind unter "Presseinsatztabellen" (ab S. 306) ersichtlich

### ALLGEMEINE EIGENSCHAFTEN

Presskraft kN	60
Abmessungen mm	
Länge	300
Höhe	350
Breite	83
Akku	18.0V 5.2Ah
Gewicht kg (mit Akku)	4,5

### AUFBEWAHRUNG

Typ	VAL-P39
Abmessungen mm L x B x H	520 x 432 x 126
Gewicht kg	2,6
Mitgeliefert	✓



### Lieferumfang:

- Werkzeug mit Li-Ion Akku (2 Stück)
- Akkuladegerät
- Trageriemen
- USB-Kabel
- Stabiler Kunststoffkoffer zur Aufbewahrung des Werkzeuges und 8 Paar Presseinsätzen

Die B600C, ist das erste einer neuen Generation von tragbaren Akkuwerkzeugen, die sich durch eine noch bessere Funktionalität auszeichnen. Die B600C, eignet sich zum Verpressen von Kabelschuhen und Verbindern bis zu 300 mm<sup>2</sup>.



Ein neuer Li-Ion Hochleistungsakku 18V - 5.2 Ah, ermöglicht ein längeres unabhängiges Arbeiten. Über das OLED-Display können verschiedene Parameter angezeigt werden:

- Druck und Kraft des Arbeitszyklus, zur Überprüfung einer korrekten Ausführung der Verpressung
- Akkustatus,
- Allgemeine Daten zum Betrieb,
- Anzahl der ausgeführten und bis zur nächsten empfohlenen Wartung möglichen Arbeitszyklen.

### Technische Daten

max. Anwendungsbereich in mm<sup>2</sup> (Sechskantpressung)

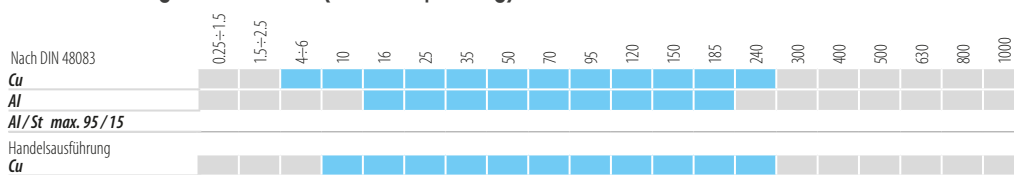

Die Werkzeuge werden ohne Presseinsätze ausgeliefert.

Die Presseinsatzauswahl und weitere Anwendungen sind unter "Presseinsatztabellen" (ab S. 306) ersichtlich



### ALLGEMEINE EIGENSCHAFTEN

Presskraft kN	68
Abmessungen mm	
Länge	347
Höhe	344
Breite	83
Akku	18.0V 5.2Ah
Gewicht kg (mit Akku)	5,1

### AUFBEWAHRUNG

Typ	VAL-P40
Abmessungen mm L x B x H	520 x 432 x 126
Gewicht kg	2,6
Mitgeliefert	✓



Die B600 gehört zur neuen Generation von tragbaren Akkuwerkzeugen, die sich durch eine noch bessere Funktionalität auszeichnen. Die B600 eignet sich zum Verpressen von Kabelschuhen und Verbindern bis zu 240 mm<sup>2</sup>.

Hierfür können alle Presseinsätze nach DIN 48083 verwendet werden, insbesondere die der 60 kN Werkzeuge von CEMBRE (Öffnungsfeder erforderlich). Es können auch **Zapfen-Presseinsätze Gr. 1** anderer Hersteller eingesetzt werden.

Ein neuer Li-Ion Hochleistungsakku 18V - 5.2 Ah, ermöglicht ein längeres unabhängiges Arbeiten.

Das neue Hydrauliksystem ist mit einer Doppelkolbenhydraulik ausgestattet, mit zwei Geschwindigkeiten, die für höhere Kraft und Druck sorgt. Die erste Stufe, ermöglicht ein schnelles Zusammenfahren der Presseinsätze.

Beim Beginn des Pressvorganges selbst, schaltet es automatisch in die zweite Geschwindigkeitsstufe über, auf einen langsameren Arbeitshub, das für eine optimale Nutzung der verfügbaren Energie sorgt.

Das Werkzeug ist außerdem mit einem Überdrucksensor und einem Sicherheitsventil ausgestattet: Der Sensor garantiert größere Wiederholgenauigkeit bei der Druckausübung, das Ventil hingegen stellt einen wichtigen Schutz für den Anwender dar.

Über das OLED-Display können verschiedene Parameter angezeigt werden:

- Druck und Kraft des Arbeitszyklus, zur Überprüfung einer korrekten Ausführung der Verpressung
- Akkustatus,
- Allgemeine Daten zum Betrieb,
- Anzahl der ausgeführten und bis zur nächsten empfohlenen Wartung möglichen Arbeitszyklen.

Ein neues Design, geringeres Gewicht und ideale Schwerpunkt-lage sorgen für eine komfortablere Handhabung während des Einsatzes. Während die aus zwei verschiedenen Materialien bestehenden Kunststoffhalbschalen mit ihren robusten Strukturelementen entsprechenden mechanischen Schutz unter allen Einsatzbedingungen garantieren, gewährleisten sie mit ihren Gummieinsätzen höhere Sicherheit und komfortablere Handhabung.

Dank geräuscharmen Betriebes, LED-Ausleuchtung des Arbeitsbe-

reichs das Fehlen von Vibrationen, wird das Werkzeug bei der Verwendung noch komfortabler. Die Betriebsparameter der ausgeführten Arbeitszyklen (max. 200.000), werden auf der integrierten Speicherkarte gespeichert und können über eine USB-Schnittstelle an einen Computer übertragen werden.

Umgebungstemperatur: -15 bis +50 ° C



Multifunktionales OLED-Display mit Touch-Taste



Ergonomische Form für optimalen Haltekomfort



Automatisches System zum Einrasten des Akkus

# HYDRAULISCHE AKKUPRESSE

## Technische Daten

max. Anwendungsbereich in mm<sup>2</sup> (Sechskantpressung)

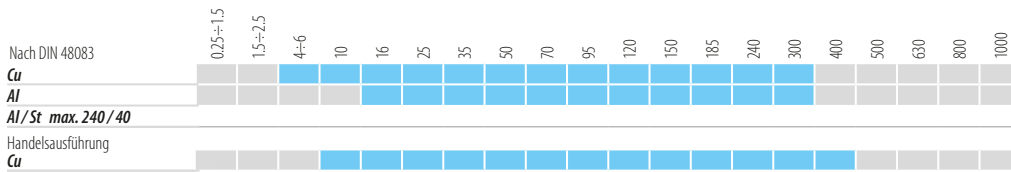

Die Werkzeuge werden ohne Presseinsätze ausgeliefert.

Die Presseinsatzauswahl und weitere Anwendungen sind unter "Presseinsatztabellen" (ab S. 306) ersichtlich

### ALLGEMEINE EIGENSCHAFTEN

Presskraft kN	132
Abmessungen mm	
Länge	338
Höhe	344
Breite	83
Öffnungsweite mm	25
Akku	18.0V 5.2Ah
Gewicht kg (mit Akku)	6,5

### AUFBEWAHRUNG

Typ	VAL-P39
Abmessungen mm L x B x H	520 x 432 x 126
Gewicht kg	2,6
Mitgeliefert	✓

### Lieferumfang:

- Werkzeug mit Li-Ion Akku (2 Stück)
- Akkuladegerät
- Trageriemen • USB-Kabel
- Stabiler Kunststoffkoffer zur Aufbewahrung des Werkzeuges und 8 Paar Presseinsätzen

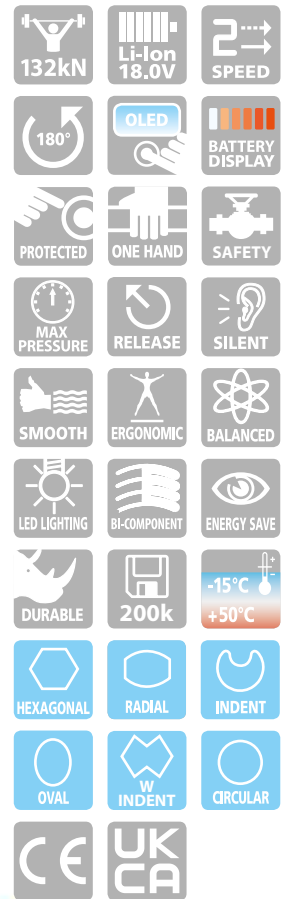

max. Anwendungsbereich in mm<sup>2</sup> (Sechskantpressung)

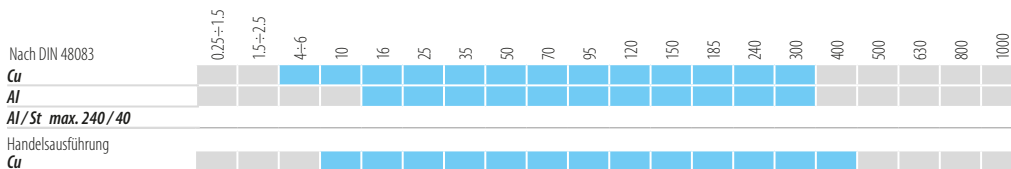

Die Werkzeuge werden ohne Presseinsätze ausgeliefert.

Die Presseinsatzauswahl und weitere Anwendungen sind unter "Presseinsatztabellen" (ab S. 306) ersichtlich

### ALLGEMEINE EIGENSCHAFTEN

Presskraft kN	132
Abmessungen mm	
Länge	395
Höhe	372
Breite	83
Öffnungsweite mm	42
Akku	18.0V 5.2Ah
Gewicht kg (mit Akku)	8,1

### AUFBEWAHRUNG

Typ	VAL-P39
Abmessungen mm L x B x H	520 x 432 x 126
Gewicht kg	2,6
Mitgeliefert	✓



# B1350L-C

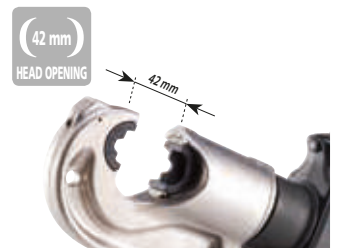

Bei der B1350L-C, beträgt die Öffnungsweite des Kopfes 42 mm und ist besonders zum Verpressen von größeren Querschnitten geeignet.

### Lieferumfang:

- Werkzeug mit Li-Ion Akku (2 Stück)
- Akkuladegerät
- Trageriemen
- USB-Kabel
- Stabiler Kunststoffkoffer zur Aufbewahrung des Werkzeuges und 8 Paar Presseinsätzen

# B1350-UC

## HYDRAULISCHE AKKUPRESSE

### Technische Daten

max. Anwendungsbereich in mm<sup>2</sup> (Sechskantpressung)

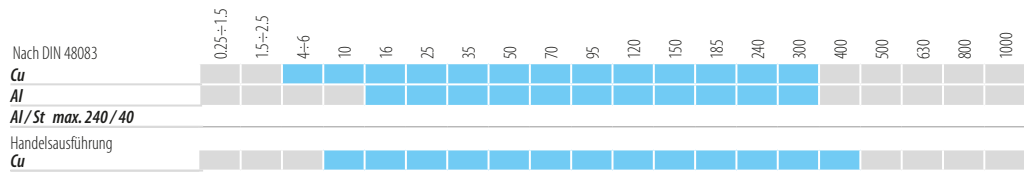

Die Werkzeuge werden ohne Presseinsätze ausgeliefert.

Die Presseinsatzauswahl und weitere Anwendungen sind unter "Presseinsatztabellen" (ab S. 306) ersichtlich

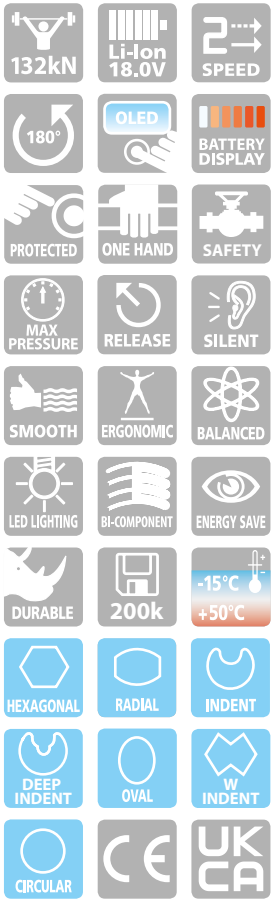

### ALLGEMEINE EIGENSCHAFTEN

Presskraft kN	132
Abmessungen mm	
Länge	351
Höhe	369
Breite	83
Akku	18.0V 5.2Ah
Gewicht kg (mit Akku)	6,3

### AUFBEWAHRUNG

Typ	VAL-P39
Abmessungen mm L x B x H	520 x 432 x 126
Gewicht kg	2,6
Mitgeliefert	✓

Die B1350-UC, gehört zur neuen Generation von tragbaren Akkuwerkzeugen, die sich durch eine noch bessere Funktionalität auszeichnen.

Die B1350-UC, eignet sich zum Verpressen von Kabelschuhen und Verbindern bis zu 400 mm<sup>2</sup>.

Hierfür können alle Presseinsätze der CEMBRE Presswerkzeuge mit

einer Presskraft von 130 kN verwendet werden.

Ein neuer Li-Ion Hochleistungsakku 18V - 5.2 Ah, ermöglicht ein längeres unabhängiges Arbeiten.

Über das OLED-Display können verschiedene Parameter angezeigt werden:

- Druck und Kraft des Arbeitszyklus, zur Überprüfung einer korrekten Ausführung der Verpressung
- Akkustatus,
- Allgemeine Daten zum Betrieb,
- Anzahl der ausgeführten und bis zur nächsten empfohlenen Wartung möglichen Arbeitszyklen.



LED-Ausleuchtung des Arbeitsbereiches



Multifunktionales OLED-Display mit Touch-Taste



### Lieferumfang:

- Werkzeug mit Li-Ion Akku (2 Stück)
- Akkuladegerät
- Trageriemen
- USB-Kabel
- Stabiler Kunststoffkoffer zur Aufbewahrung des Werkzeuges und 8 Paar Presseinsätzen



Ergonomische Form für optimalen Haltekomfort



Automatisches System zum Einrasten des Akkus

# HYDRAULISCHE AKKUPRESSE

# B1300-C

## Technische Daten

max. Anwendungsbereich in mm<sup>2</sup> (Sechskantpressung)

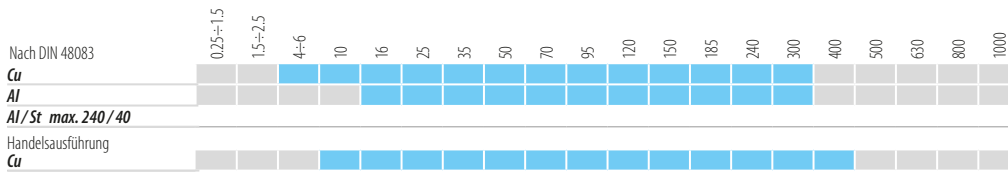

Die Werkzeuge werden ohne Presseinsätze ausgeliefert.

Die Presseinsatzauswahl und weitere Anwendungen sind unter "Presseinsatztabellen" (ab S. 306) ersichtlich

### ALLGEMEINE EIGENSCHAFTEN

Presskraft kN	132
Abmessungen mm	
Länge	406
Höhe	239
Breite	102,5
Öffnungsweite mm	25
Akku	18.0V 5.2Ah
Gewicht kg (mit Akku)	6,8

### AUFBEWAHRUNG

Typ	VAL-P44
Abmessungen mm L x B x H	680 x 473 x 151
Gewicht kg	3,7
Mitgeliefert	✓



### Lieferumfang:

- Werkzeug mit Li-Ion Akku (2 Stück)
- Akkuladegerät
- Trageriemen
- USB-Kabel
- Stabiler Kunststoffkoffer zur Aufbewahrung des Werkzeuges und 12 Paar Presseinsätze

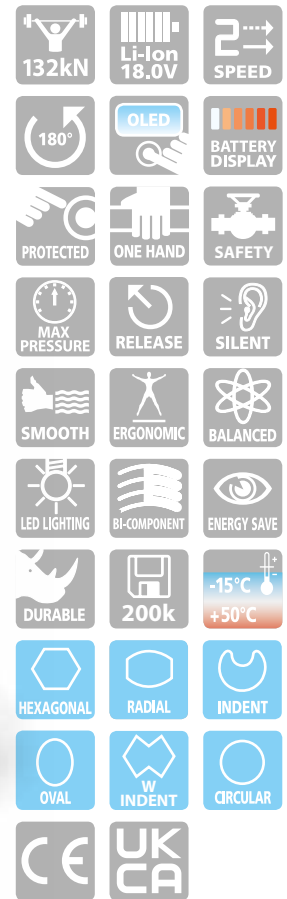

LED-Ausleuchtung des Arbeitsbereiches



Die B1300-C, gehört zur neuen Generation von tragbaren Akkuwerkzeugen, die sich durch eine noch bessere Funktionalität auszeichnen. Die B1300-C, eignet sich zum Verpressen von Kabelschuhen und Verbindern bis zu 400 mm<sup>2</sup>.

Ergonomische Form für optimalen Haltekomfort



Multifunktionales OLED-Display mit Touch-Taste



Automatisches System zum Einrasten des Akkus

Hierfür können alle Presseinsätze der CEMBRE Presswerkzeuge mit einer Presskraft von 130 kN verwendet werden. Ein neuer Li-Ion Hochleistungsakku 18V - 5.2 Ah, ermöglicht ein längeres unabhängiges Arbeiten. Über das OLED-Display können verschiedene Parameter angezeigt werden:

- Druck und Kraft des Arbeitszyklus, zur Überprüfung einer korrekten Ausführung der Verpressung
- Akkustatus,
- Allgemeine Daten zum Betrieb,
- Anzahl der ausgeführten und bis zur nächsten empfohlenen Wartung möglichen Arbeitszyklen.

# B1300L-C

## HYDRAULISCHE AKKUPRESSE

### Technische Daten

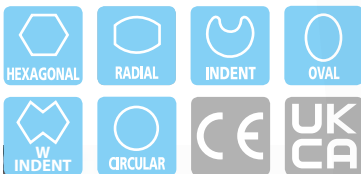

max. Anwendungsbereich in mm<sup>2</sup> (Sechskantpressung)

Nach DIN 48083	0,25÷1,5	1,5÷2,5	4÷6	10	16	25	35	50	70	95	120	150	185	240	300	400	500	630	800	1000	
Cu																					
Al																					
Al/St max. 240 / 40																					
Handelsausführung																					
Cu																					

Die Werkzeuge werden ohne Presseinsätze ausgeliefert.

Die Presseinsatzauswahl und weitere Anwendungen sind unter "Presseinsatztabellen" (ab S. 306) ersichtlich

#### ALLGEMEINE EIGENSCHAFTEN

Presskraft kN	132
Abmessungen mm	
Länge	471
Höhe	239
Breite	102,5
Öffnungsweite mm	42
Akku	18.0V 5.2Ah
Gewicht kg (mit Akku)	8,0



#### AUFBEWAHRUNG

Typ	VAL-P44
Abmessungen mm L x B x H	680 x 473 x 151
Gewicht kg	3,7
Mitgeliefert	✓



Bei der B1300L-C beträgt die Öffnungsweite des Kopfes 42 mm und ist besonders zum Verpressen von größeren Querschnitten geeignet.

#### Lieferumfang:

- Werkzeug mit Li-Ion Akku (2 Stück)
- Akkuladegerät, Trageriemen, USB-Kabel
- Stabiler Kunststoffkoffer zur Aufbewahrung des Werkzeuges und 12 Paar Presseinsätzen



# B1320

max. Anwendungsbereich in mm<sup>2</sup> (Sechskantpressung)

Nach DIN 48083	0,25÷1,5	1,5÷2,5	4÷6	10	16	25	35	50	70	95	120	150	185	240	300	400	500	630	800	1000	
Cu																					
Al																					
Al/St max. 240 / 40																					
Handelsausführung																					
Cu																					

Die Werkzeuge werden ohne Presseinsätze ausgeliefert.

Die Presseinsatzauswahl und weitere Anwendungen sind unter "Presseinsatztabellen" (ab S. 306) ersichtlich

#### ALLGEMEINE EIGENSCHAFTEN

Presskraft kN	132
Abmessungen mm	
Länge	404
Höhe	239
Breite	102,5
Akku	18.0V 5.2Ah
Gewicht kg (mit Akku)	6,1



#### AUFBEWAHRUNG

Typ	VAL-P44
Abmessungen mm L x B x H	680 x 473 x 151
Gewicht kg	3,7
Mitgeliefert	✓



#### Lieferumfang:

- Werkzeug mit Li-Ion Akku (2 Stück)
- Akkuladegerät
- Trageriemen
- USB-Kabel
- Stabiler Kunststoffkoffer zur Aufbewahrung des Werkzeuges und 12 Paar Presseinsätzen





# HYDRAULISCHE AKKUPRESSE

## Technische Daten

max. Anwendungsbereich in mm<sup>2</sup> (Sechskantpressung)

Nach DIN 48083	0,25-1,5	1,5-2,5	4-6	10	16	25	35	50	70	95	120	150	185	240	300	400	500	600	800	1000
Cu																				
Al																				
Al/St max. 240 / 40																				
Handelsausführung																				
Cu																				

Die Werkzeuge werden ohne Presseinsätze ausgeliefert.

Die Presseinsatzauswahl und weitere Anwendungen sind unter "Presseinsatztabellen" (ab S. 306) ersichtlich

### ALLGEMEINE EIGENSCHAFTEN

Presskraft kN	132
Abmessungen mm	
Länge	423
Höhe	239
Breite	102,5
Akku	18.0V 5.2Ah
Gewicht kg (mit Akku)	6,5



### AUFBEWAHRUNG

Typ	VAL-P44
Abmessungen mm L x B x H	680 x 473 x 151
Gewicht kg	3,7
Mitgeliefert	✓



### Lieferumfang:

- Werkzeug mit Li-Ion Akku (2 Stück)
- Akkuladegerät
- Trageriemen
- USB-Kabel
- Stabiler Kunststoffkoffer zur Aufbewahrung des Werkzeuges und 12 Paar Presseinsätzen

Die B1300-UC, gehört zur neuen Generation von tragbaren Akkuwerkzeugen, die sich durch eine noch bessere Funktionalität auszeichnen.

Die B1300-UC, eignet sich zum Verpressen von Kabelschuhen und Verbindern bis zu 400 mm<sup>2</sup>. Hierfür können alle Presseinsätze der CEMBRE Presswerkzeuge mit einer Presskraft von 130 kN verwendet werden.

Ein neuer Li-Ion Hochleistungsakku 18V - 5.2 Ah, ermöglicht ein längeres unabhängiges Arbeiten.

# B1300-UC

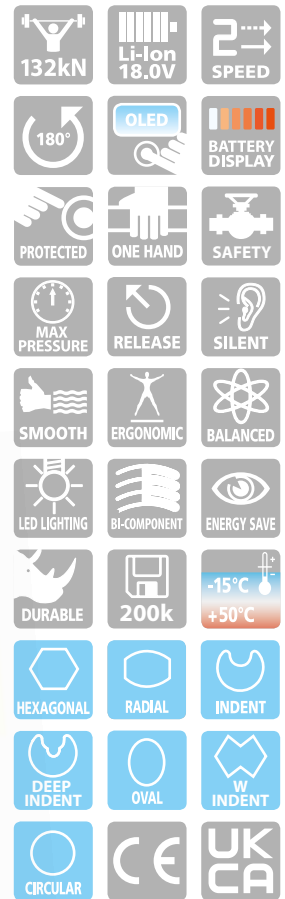

Das neue Hydrauliksystem ist mit einer Doppelkolbenhydraulik ausgestattet, mit zwei Geschwindigkeiten, die für höhere Kraft und Druck sorgt. Die erste Stufe, ermöglicht ein schnelles Zusammenfahren der Presseinsätze.

Beim Beginn des Pressvorganges selbst, schaltet es automatisch in die zweite Geschwindigkeitsstufe über, auf einen langsameren Arbeitshub, das für eine optimale Nutzung der verfügbaren Energie sorgt.

Das Werkzeug ist außerdem mit einem Überdrucksensor und einem Sicherheitsventil ausgestattet:

Der Sensor garantiert größere Wiederholgenauigkeit bei der Druckausübung, das Ventil hingegen stellt einen wichtigen Schutz für den Anwender dar.

Über das OLED-Display können verschiedene Parameter angezeigt werden:

- Druck und Kraft des Arbeitszyklus, zur Überprüfung einer korrekten Ausführung der Verpressung
- Akkustatus,
- Allgemeine Daten zum Betrieb,
- Anzahl der ausgeführten und bis zur nächsten empfohlenen Wartung möglichen Arbeitszyklen.

Ein neues Design, geringeres Gewicht und ideale Schwerpunktlage, sorgen für eine komfortablere Handhabung während des Einsatzes.

Während die aus zwei verschiedenen Materialien bestehenden Kunststoffhalbschalen mit ihren robusten Strukturelementen entsprechenden mechanischen Schutz unter allen Einsatzbedingungen garantieren, gewährleisten sie mit ihren Gummieinsätzen höhere Sicherheit und komfortablere Handhabung. Dank geräuscharmen Betriebes, LED-Ausleuchtung des Arbeitsbereichs und das Fehlen von Vibrationen, wird das Werkzeug bei der Verwendung noch komfortabler. Die Betriebsparameter

der ausgeführten Arbeitszyklen (max. 200.000) werden auf der integrierten Speicherkarte gespeichert und können über eine USB-Schnittstelle an einen Computer übertragen werden.

Umgebungstemperatur: -15 bis +50 °C

# B-TC250ND

## 18.0 V STAB-AKKUSCHNEIDER

### Technische Daten

#### ANWENDUNGSBEREICH

zum Schneiden von massiven oder sehr harten Materialien bis zu einem max. Durchmesser von 25 mm



#### ALLGEMEINE EIGENSCHAFTEN

Max. Durchmesser mm	25
Abmessungen mm	
Länge	401
Höhe	126
Breite	79
Akku	18.0V 2.0Ah
Gewicht kg (mit Akku)	3,5

#### AUFBEWAHRUNG

Typ	VAL-P22
Abmessungen mm L x B x H	465 x 315 x 116
Gewicht kg	1,5
Mitgeliefert	✓

#### Lieferumfang:

- Werkzeug mit Li-Ion Akku (2 Stück)
- Akkuladegerät
- Trageriemen
- USB-Kabel
- Stabiler Kunststoffkoffer zur Aufbewahrung des Werkzeuges und Zubehörs



Ideal für Freileitung

Der B-TC250ND, gehört zur neuen Generation von tragbaren Akkuwerkzeugen, gekennzeichnet durch eine "Bi-linear" Bauform. Das hydraulische Akkuschneidwerkzeug B-TC250ND mit Doppelkolbenhydraulik, ist speziell entwickelt worden zum Schneiden von

- Kupfer- und Aluminiumkabeln
- Aluminium-Stahlseilen
- Stahlseilen
- Aldreyseilen
- Rundmaterial Kupfer, Aluminium, Stahl bis zu einem max. Durchmesser von 25 mm.

Die Schneidmesser sind aus einem hochwertigen Material hergestellt, das eine hohe Standzeit gewährleistet. Durch den Klappverschluss des Kopfes, kann das Werkzeug auch zum Schneiden von Endlosmaterial eingesetzt werden.

Das Handling ist durch den um 180° drehbaren Kopf sehr gut gewährleistet. Der hydraulische Akkuschneider ist mit einem Überdruckventil ausgestattet, das eine Überlastung verhindert. Ein Druckentlastungsknopf, gewährleistet zu jedem Zeitpunkt die leichte Handhabung des Werkzeuges. Der Akku ist mit einer LED-Anzeige ausgestattet. Durch die Betätigung der Taste am Akku, wird die verbleibende Akkulaufzeit angezeigt. Die Geräusche und Vibrationen sind während der Arbeit sehr gering. Umgebungstemperatur: -15 bis +50 °C

Für den Anwendungsbereich des Werkzeuges beachten Sie die Tabelle.

#### ANWENDUNGSBEREICH

	WERKSTOFF	ZUGFESTIGKEIT (daN/mm <sup>2</sup> )	MAX. SCHNEIDDURCHMESSER (mm)	
			B-TC250ND	
SEILE & LEITER	KUPFER	≤ 41	25	
	ALUMINIUM	≤ 20	25	
	ALU-LEGIERUNG	≤ 34	25	
	STAHL	≤ 180	Beispiele: 7 x 3,0 : Ø ca. = 9,0 mm 19 x 2,1 : Ø ca. = 10,5 mm 19 x 2,3 : Ø ca. = 11,5 mm	
	MEHRDRÄHTIGER/STAHL (Anzahl Drähte ≥ 200)	≤ 180	18	
STANGEN	ALUMINIUM/STAHL	≤ 180	25 Beispiele: 26 x 2,50 + 7 x 1,95 : Ø ca. = 15,85 26 x 3,06 + 7 x 2,38 : Ø ca. = 19,38 26 x 3,60 + 7 x 2,80 : Ø ca. = 22,80	
	STAHL	≤ 60	13	
		≤ 42	16	
		≤ 30	20	
		≤ 25	23	
	ALUMINIUM	≤ 16	25	

# 18.0 V STAB-AKKUSCHNEIDER

# B-TC320ND

## Technische Daten

### ANWENDUNGSBEREICH

zum Schneiden von massiven oder sehr harten Materialien bis zu einem max. Durchmesser von 32 mm

### AUFBEWAHRUNG

Typ	VAL-P48
Abmessungen mm L x B x H	620 x 360 x 138
Gewicht kg	2,4
Mitgeliefert	✓



### ALLGEMEINE EIGENSCHAFTEN

Max. Durchmesser mm	32
Abmessungen mm	
Länge	443
Höhe	126
Breite	79
Akku	18.0V 2.0Ah
Gewicht kg (mit Akku)	3,95



Ideal für Freileitung



### Lieferumfang:

- Werkzeug mit Li-Ion Akku (2 Stück)
- Akkuladegerät
- Trageriemen
- USB-Kabel
- Stabiler Kunststoffkoffer zur Aufbewahrung des Werkzeuges und Zubehörs

### ANWENDUNGSBEREICH

Querschnitt	Ø	Aufbau	Beschreibung
mm <sup>2</sup>	mm		
120	13,3 mm	-	RIM120
50	8,9	7 x 2,95 mm	Bronzeseil
70	10,3	19 x 2,06 mm	Bronzeseil
95	12,5	19 x 2,50 mm	Bronzeseil
70	10,7	19/2,14	Aluminiumseil
95	12,5	19/2,5	Aluminiumseil
150	15,75	37/2,25	Aluminiumseil
323	23,25	19/4,65	Aluminiumseil
415	-	37/3,78	Aluminiumseil
35/6	8,1	6/2,70 + 1/2,70	Aluminium-Stahl-Seil
50/8	9,6	6/3,20 + 1/3,20	Aluminium-Stahl-Seil
50/30	11,7	12/2,33 + 7/2,33	Aluminium-Stahl-Seil
70/12	11,6	26/1,85 + 7/1,44	Aluminium-Stahl-Seil
95/15	13,4	26/2,15 + 7/1,67	Aluminium-Stahl-Seil
150/25	17,3	26/2,70 + 7/2,10	Aluminium-Stahl-Seil
170/40	18,95	30/2,79 + 7/2,79	Aluminium-Stahl-Seil
185/30	19,0	26/3,00 + 7/2,33	Aluminium-Stahl-Seil
230/30	21,0	24/3,5 + 7/2,33	Aluminium-Stahl-Seil
240/40	21,9	26/3,45 + 7/2,68	Aluminium-Stahl-Seil
495/35	29,9	45/3,74 + 7/2,49	Aluminium-Stahl-Seil
297,7 (OSPNEY)	22,33	18/4,47 + 1/4,47	Aluminium-Stahl-Seil
327,9 (DOVE)	23,55	26/3,72 + 7/2,84	Aluminium-Stahl-Seil
239	20,1	37/2,87	Seil Aluminiumlegierung
50	11,0	Class 5	Aluminium flexibel
95	18,5 mm	-	Stahl flexibel
153	16,0	19/3,2	Cu
70	19,5	2214/0,2	Cu extra flexibel
16	9,0	126/0,4	Cu flexibel
120	19,9	608/0,5	Cu flexibel
240	-	1221/0,5	Cu flexibel

Der B-TC320ND, gehört zur neuen Generation von tragbaren Akkuwerkzeugen, gekennzeichnet durch eine "Bi-linear" Bauform. Das hydraulische Akkuschnidwerkzeug B-TC320ND mit Doppelkolbenhydraulik, ist speziell entwickelt worden zum Schneiden von:

- Kupfer- und Aluminiumkabeln
- Aluminium-Stahlseilen
- Stahlseilen
- Aldreyseilen
- Rundmaterial Kupfer, Aluminium, Stahl bis zu einem max. Durchmesser von 32 mm.

Die Schneidmesser sind aus einem hochwertigen Material hergestellt, das eine hohe Standzeit gewährleistet. Der offene Kopf erleichtert das Arbeiten an schwer zugänglichen Orten.

Das Handling ist durch den um 180° drehbaren Kopf sehr gut gewährleistet.

Der hydraulische Akkuschnidwerkzeug ist mit einem Überdruckventil ausgestattet, das eine Überlastung verhindert. Ein Druckentlastungsknopf, gewährleistet zu jedem Zeitpunkt die leichte Handhabung des Werkzeuges.

Der Akku ist mit einer LED-Anzeige ausgestattet.

Durch die Betätigung der Taste am Akku, wird die verbleibende Akkulaufzeit angezeigt. Die Geräusche und Vibrationen sind während der Arbeit sehr gering.

Umgebungstemperatur:

-15 bis +50 °C

Für den Anwendungsbereich des Werkzeuges beachten Sie die Tabelle.

# B-TC250

## HYDRAULISCHER AKKUSCHNEIDER

### Technische Daten

#### ANWENDUNGSBEREICH

zum Schneiden von massiven oder sehr harten Materialien bis zu einem max. Durchmesser von 25 mm



#### ALLGEMEINE EIGENSCHAFTEN

Max. Durchmesser mm	25
Abmessungen mm	
Länge	300
Höhe	337
Breite	83
Akku	18.0V 5.2Ah
Gewicht kg (mit Akku)	4,65

#### AUFBEWAHRUNG

Typ	VAL-P40
Abmessungen mm L x B x H	520 x 432 x 126
Gewicht kg	2,6
Mitgeliefert	✓

#### Lieferumfang:

- Werkzeug mit Li-Ion Akku (2 Stück)
- Akkuladegerät
- Trageriemen
- USB-Kabel
- Stabiler Kunststoffkoffer zur Aufbewahrung des Werkzeuges und Zubehörs



Ideal für Freileitung

Das hydraulische Akkuschneidwerkzeug B-TC250 mit Doppelkolbenhydraulik, ist speziell entwickelt worden zum Schneiden von:

- Kupfer- und Aluminiumkabeln
- Aluminium-Stahlseilen
- Stahlseilen
- Aldreyseilen
- Rundmaterial Kupfer, Aluminium, Stahl bis zu einem max. Durchmesser von 25 mm.

Die Schneidmesser sind aus einem hochwertigen Material hergestellt, das eine hohe Standzeit gewährleistet. Durch den Klappverschluss des Kopfes, kann das Werkzeug auch zum Schneiden von Endlosmaterial eingesetzt werden. Das Handling ist durch den um 180° drehbaren Kopf sehr gut gewährleistet.

Der hydraulische Akkuschneider ist mit einem Überdruckventil ausgestattet, das eine Überlastung verhindert.

Ein Druckentlastungsknopf, gewährleistet zu jedem Zeitpunkt die leichte Handhabung des Werkzeuges.

Der Akku ist mit einer LED-Anzeige ausgestattet.

Durch die Betätigung der Taste am Akku, wird die verbleibende Akkulaufzeit angezeigt.

Die Geräusche und Vibrationen sind während der Arbeit sehr gering.

Umgebungstemperatur: -15 bis +50 °C

Für den Anwendungsbereich des Werkzeuges beachten Sie die Tabelle.

#### ANWENDUNGSBEREICH

	WERKSTOFF	ZUGFESTIGKEIT (daN/mm <sup>2</sup> )	MAX. SCHNEIDDURCHMESSER (mm)
			B-TC250
SEILE & LEITER	KUPFER	≤ 41	25
	ALUMINIUM	≤ 20	25
	ALU-LEGIERUNG	≤ 34	25
	STAHL	≤ 180	Beispiele: 7 x 3,0 : Ø ca. = 9,0 mm 19 x 2,1 : Ø ca. = 10,5 mm 19 x 2,3 : Ø ca. = 11,5 mm
	MEHRDRÄHTIGER/STAHL (Anzahl Drähte ≥ 200)	≤ 180	18
STANGEN	ALUMINIUM/STAHL	≤ 180	25 Beispiele: 26 x 2,50 + 7 x 1,95 : Ø ca. = 15,85 26 x 3,06 + 7 x 2,38 : Ø ca. = 19,38 26 x 3,60 + 7 x 2,80 : Ø ca. = 22,80
	STAHL	≤ 60	13
		≤ 42	16
	KUPFER	≤ 30	20
		≤ 25	23
	ALUMINIUM	≤ 16	25

# HYDRAULISCHER AKKUSCHNEIDER

# B-TC450

## Technische Daten

### ANWENDUNGSBEREICH

zum Schneiden von massiven oder sehr harten Materialien bis zu einem max. Durchmesser von 45 mm

### ALLGEMEINE EIGENSCHAFTEN

Max. Durchmesser mm	45
Abmessungen mm	
Länge	407
Höhe	401
Breite	88
Akku	18.0V 5.2Ah
Gewicht kg (mit Akku)	6,7

Ideal für Freileitung

### AUFBEWAHRUNG

Typ	VAL-P40
Abmessungen mm L x B x H	520 x 432 x 126
Gewicht kg	2,6
Mitgeliefert	✓



### Lieferumfang:

- Werkzeug mit Li-Ion Akku (2 Stück)
- Akkuladegerät
- Trageriemen
- USB-Kabel
- Stabiler Kunststoffkoffer zur Aufbewahrung des Werkzeuges und Zubehörs

### ANWENDUNGSBEREICH

	WERKSTOFF	ZUGFESTIGKEIT (daN/mm <sup>2</sup> )	MAX. SCHNEIDDURCHMESSER (mm)	
			B-TC450	
SEILE & LEITER	KUPFER	≤ 41	45	
	ALUMINIUM	≤ 20	45	
	ALU-LEGIERUNG	≤ 34	45	
	STAHL	≤ 180	Beispiele: 7 x 3,0 : Ø ca. = 9,0 mm 19 x 2,1 : Ø ca. = 10,5 mm 19 x 2,3 : Ø ca. = 11,5 mm	
	MEHRDRÄHTIGER/STAHL (Anzahl Drähte ≥ 200)	≤ 180	18	
	ALUMINIUM/STAHL	≤ 180	Beispiele: 26 x 2,50 + 7 x 1,95 : Ø ca. = 15,85 26 x 3,06 + 7 x 2,38 : Ø ca. = 19,38 26 x 3,60 + 7 x 2,80 : Ø ca. = 22,80 54 x 3,50 + 19 x 2,10 : Ø ca. = 31,50 54 x 4,36 + 19 x 2,62 : Ø ca. = 39,20	
STANGEN	STAHL	≤ 60	18	
		≤ 42	20	
	KUPFER	≤ 30	30	
	ALUMINIUM	≤ 16	45	

Das hydraulische Akkuschnitzwerkzeug B-TC450 mit Doppelkolbenhydraulik, ist besonders geeignet zum Schneiden von massiven oder sehr harten Materialien bis zu einem max. Durchmesser von 45 mm.

Die Schneidmesser sind aus einem hochwertigen Material hergestellt, das eine hohe Standzeit gewährleistet.

Durch den Klappverschluss des Kopfes, kann das Werkzeug auch zum Schneiden von Endlosmaterial eingesetzt werden. Das Handling ist durch den um 180° drehbaren Kopf sehr gut gewährleistet.

Der hydraulische Akkuschnitzer ist mit einem Überdruckventil ausgestattet, das eine Überlastung verhindert.

Ein Druckentlastungsknopf, gewährleistet zu jedem Zeitpunkt die leichte Handhabung des Werkzeuges.

Der Akku ist mit einer LED-Anzeige ausgestattet.

Durch die Betätigung der Taste am Akku, wird die verbleibende Akkulaufzeit angezeigt.

Die Geräusche und Vibrationen sind während der Arbeit sehr gering.

Umgebungstemperatur:

-15 bis +50 °C

Für den Anwendungsbereich des Werkzeuges beachten Sie die Tabelle.

# B-TC550

## HYDRAULISCHER AKKUSCHNEIDER

### Technische Daten

#### ANWENDUNGSBEREICH

zum Schneiden von massiven oder sehr harten Materialien bis zu einem max. Durchmesser von 55 mm



#### ALLGEMEINE EIGENSCHAFTEN

Max. Durchmesser mm	55
Abmessungen mm	
Länge	441
Höhe	424
Breite	87
Akku	18.0V/5.2Ah
Gewicht kg (mit Akku)	8,9

#### AUFBEWAHRUNG

Typ	VAL-P40
Abmessungen mm L x B x H	520 x 432 x 126
Gewicht kg	2,6
Mitgeliefert	✓



#### Lieferumfang:

- Werkzeug mit Li-Ion Akku (2 Stück)
- Akkuladegerät
- Trageriemen
- USB-Kabel
- Stabiler Kunststoffkoffer zur Aufbewahrung des Werkzeuges und Zubehörs



Ideal für Freileitung

Das hydraulische Akkuschnidwerkzeug B-TC550 mit Doppelkolbenhydraulik, ist besonders geeignet zum Schneiden von massiven oder sehr harten Materialien bis zu einem max. Durchmesser von 55 mm.

Die Schneidmesser sind aus einem hochwertigen Material hergestellt, das eine hohe Standzeit gewährleistet.

Durch den Klappverschluss des Kopfes, kann das Werkzeug auch zum Schneiden von Endlosmaterial eingesetzt werden.

Das Handling ist durch den um 330° drehbaren Kopf sehr gut gewährleistet.

Der hydraulische Akkuschnidwerkzeug ist mit einem Überdruckventil ausgestattet, das eine Überlastung verhindert.

Ein Druckentlastungsknopf, gewährleistet zu jedem Zeitpunkt die leichte Handhabung des Werkzeuges.

Der Akku ist mit einer LED-Anzeige ausgestattet.

Durch die Betätigung der Taste am Akku, wird die verbleibende Akkulaufzeit angezeigt.

Die Geräusche und Vibrationen sind während der Arbeit sehr gering.

Umgebungstemperatur: -15 bis +50 °C

#### ANWENDUNGSBEREICH

	WERKSTOFF	ZUGFESTIGKEIT (daN/mm <sup>2</sup> )	MAX. SCHNEIDDURCHMESSER (mm)	
			B-TC550	
SEILE & LEITER	KUPFER	≤ 41	55	
	ALUMINIUM	≤ 20	55	
	ALU-LEGIERUNG	≤ 34	55	
	STAHL	≤ 180	Beispiele: 7 x 3,0 : Ø ca. = 9,0 mm 19 x 2,1 : Ø ca. = 10,5 mm 19 x 2,3 : Ø ca. = 11,5 mm	
	MEHRDRÄHTIGER/STAHL (Anzahl Drähte ≥ 200)	≤ 180	22	
	ALUMINIUM/STAHL	≤ 180	50 Beispiele: 26 x 2,50 + 7 x 1,95 : Ø ca. = 15,85 26 x 3,06 + 7 x 2,38 : Ø ca. = 19,38 26 x 3,60 + 7 x 2,80 : Ø ca. = 22,80 26 x 4,44 + 7 x 3,45 : Ø ca. = 28,14 54 x 3,50 + 19 x 2,10 : Ø ca. = 31,50 54 x 4,36 + 19 x 2,62 : Ø ca. = 39,20 83 x 4,60 + 16 x 2,80 : Ø ca. = 50,00	
	GUY WIRE (GW15-9/16-188)	Extra hohe Zugfestigkeit	7 x 4,77 : Ø ca. = 14,30 mm	
STANGEN	STAHL	≤ 60	20	
		≤ 42	22	
	KUPFER	≤ 30	34	
		≤ 25	38,5	
	ALUMINIUM	≤ 16	50	

# 18.0 V STAB-AKKUSCHNEIDER

# B-TC320NDF

## Technische Daten

### ANWENDUNGSBEREICH

zum Schneiden von Kupfer-, Aluminium und Telefonkabeln bis zu einem max. Durchmesser von 32 mm.

### ALLGEMEINE EIGENSCHAFTEN

Max. Durchmesser mm	32
Abmessungen mm	
Länge	443
Höhe	126
Breite	79
Akku	18.0V 2.0Ah
Gewicht kg (mit Akku)	4,0

### AUFBEWAHRUNG

Typ	VAL-P48
Abmessungen mm L x B x H	620 x 360 x 138
Gewicht kg	2,4
Mitgeliefert	✓



Ideal für Cu- und Al-Kabel Klasse 5 und 6



### Lieferumfang:

- Werkzeug mit Li-Ion Akku (2 Stück)
- Akkuladegerät
- Trageriemen
- USB-Kabel
- Stabiler Kunststoffkoffer zur Aufbewahrung des Werkzeuges und Zubehörs

Der B-TC320NDF gehört zur neuen Generation von tragbaren Akkuwerkzeugen, gekennzeichnet durch eine "Bi-linear" Bauform. Das hydraulische Akkuschneidwerkzeug B-TC320NDF mit Doppelkolbenhydraulik, ist speziell entwickelt worden zum Schneiden von Kupfer-, Aluminium und Telefonkabeln bis zu einem max. Durchmesser von 32 mm. Die Schneidmesser sind aus einem hochwertigen Material hergestellt, das eine hohe Standzeit gewährleistet. Der offene Kopf, erleichtert das Arbeiten an schwer zugänglichen Orten.

Das Handling ist durch den um 180° drehbaren Kopf sehr gut gewährleistet.

Der hydraulische Akkuschneider ist mit einem Überdruckventil ausgestattet, das eine Überlastung verhindert.

Ein Druckentlastungsknopf, gewährleistet zu jedem Zeitpunkt die leichte Handhabung des Werkzeuges.

Der Akku ist mit einer LED-Anzeige ausgestattet.

Durch die Betätigung der Taste am Akku, wird die verbleibende Akkulaufzeit angezeigt.

Die Geräusche und Vibrationen sind während der Arbeit sehr gering.

Umgebungstemperatur: -15 bis +50 ° C.

#### ANWENDUNGSBEREICH

zum Schneiden von Kupfer-, Aluminium und Telefonkabeln bis zu einem max. Durchmesser von 52,5 mm.



#### ALLGEMEINE EIGENSCHAFTEN

Max. Durchmesser mm	52,5
Abmessungen mm	
Länge	529
Höhe	135
Breite	79
Akku	18.0V 2.0Ah
Gewicht kg (mit Akku)	3,91

#### AUFBEWAHRUNG

Typ	VAL-P59
Abmessungen mm L x B x H	620 x 360 x 138
Gewicht kg	2,4
Mitgeliefert	✓



#### Lieferumfang:

- Werkzeug mit Li-Ion Akku (2 Stück)
- Akkuladegerät
- Trageriemen
- USB-Kabel
- Stabiler Kunststoffkoffer zur Aufbewahrung des Werkzeuges und Zubehörs

Der B-TC500ND-SC, gehört zur neuen Generation von tragbaren Akkuwerkzeugen, gekennzeichnet durch eine "Bi-linear" Bauform.

Das hydraulische Akkuschneidwerkzeug B-TC500ND-SC mit Doppelkolbenhydraulik, ist speziell entwickelt worden zum Schneiden von Kupfer-, Aluminium und Telefonkabeln bis zu einem max. Durchmesser von 52,5 mm.

Die Schneidmesser sind aus einem hochwertigen Material hergestellt, das eine hohe Standzeit gewährleistet.

Der offene Kopf, erleichtert das Arbeiten an schwer zugänglichen Orten.

Das Handling ist durch den um 180° drehbaren Kopf sehr gut gewährleistet.

Der hydraulische Akkuschneider ist mit einem Überdruckventil ausgestattet, das eine Überlastung verhindert.

Ein Druckentlastungsknopf, gewährleistet zu jedem Zeitpunkt die leichte Handhabung des Werkzeuges.

Der Akku ist mit einer LED-Anzeige ausgestattet.

Durch die Betätigung der Taste am Akku, wird die verbleibende Akkulaufzeit angezeigt.

Die Geräusche und Vibrationen sind während der Arbeit sehr gering.

Umgebungstemperatur:  
-15 bis +50 °C.



## HYDRAULISCHER AKKUSCHNEIDER

### Technische Daten

#### ANWENDUNGSBEREICH

zum Schneiden von Kabeln bis zu einem max. Durchmesser von 50 mm (z.B. 4x150 mm<sup>2</sup> NYY-0)

#### ALLGEMEINE EIGENSCHAFTEN

Max. Durchmesser mm	50
Abmessungen mm	
Länge	405
Höhe	398
Breite	83
Akku	18.0V 5.2Ah
Gewicht kg (mit Akku)	5,8



#### Lieferumfang:

- Werkzeug mit Li-Ion Akku (2 Stück)
- Akkuladegerät, Trageriemen, USB-Kabel
- Stabiler Kunststoffkoffer zur Aufbewahrung des Werkzeuges und Zubehörs



#### AUFBEWAHRUNG

Typ	VAL-P40
Abmessungen mm L x B x H	520 x 432 x 126
Gewicht kg	2,6
Mitgeliefert	✓

Das hydraulische Akkuschneidwerkzeug B-TC500 mit Doppelkolbenhydraulik, ist speziell entwickelt worden zum Schneiden von Kupfer-, Aluminium- und Telefonkabeln bis zu einem max. Durchmesser von 50 mm (z.B. 4x150 mm<sup>2</sup> NYY-0). Die Schneidmesser sind aus einem

hochwertigen Material hergestellt, das eine hohe Standzeit gewährleistet. Durch den Klappverschluss des Kopfes, kann das Werkzeug auch zum Schneiden von Endlosmaterial



## B-TC500

## HYDRAULISCHER AKKUSCHNEIDER

### Technische Daten

#### ANWENDUNGSBEREICH

zum Schneiden von Kupfer-, Aluminium und Telefonkabeln bis zu einem max. Durchmesser von 65 mm.

#### ALLGEMEINE EIGENSCHAFTEN

Max. Durchmesser mm	65
Abmessungen mm	
Länge	429
Höhe	415
Breite	83
Akku	18.0V 5.2Ah
Gewicht kg (mit Akku)	6,4



#### AUFBEWAHRUNG

Typ	VAL-P40
Abmessungen mm L x B x H	520 x 432 x 126
Gewicht kg	2,6
Mitgeliefert	✓

Das hydraulische Akkuschneidwerkzeug B-TC650 mit Doppelkolbenhydraulik, ist speziell entwickelt worden zum Schneiden von Kupfer-, Aluminium und Telefonkabeln bis zu einem max. Durchmesser von 65 mm. Die Schneidmesser sind aus einem

hochwertigen Material hergestellt, das eine hohe Standzeit gewährleistet. Durch den Klappverschluss des Kopfes, kann das Werk-

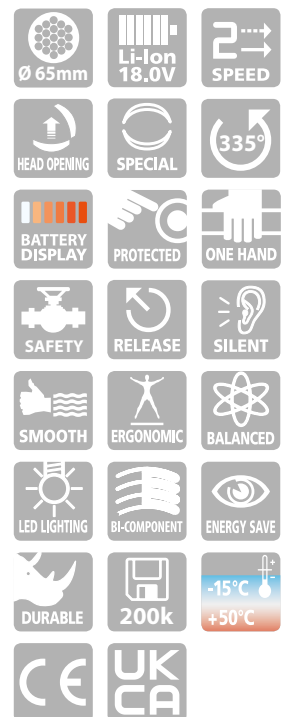

## B-TC650

eingesetzt werden. Der Akku ist mit einer LED-Anzeige ausgestattet. Durch die Betätigung der Taste am Akku, wird die verbleibende Akkulaufzeit angezeigt.

zeug auch zum Schneiden von Endlosmaterial eingesetzt werden. Der Akku ist mit einer LED-Anzeige ausgestattet. Durch die Betätigung der Taste am Akku, wird die verbleibende Akkulaufzeit angezeigt.



#### ANWENDUNGSBEREICH

zum Schneiden von Kupfer-, Aluminium, Telefonkabeln und NKBA-Kabeln bis zu einem max. Durchmesser von 65 mm



#### ALLGEMEINE EIGENSCHAFTEN

Max. Durchmesser mm	65
Abmessungen mm	
Länge	503
Höhe	464
Breite	105
Akku	18.0V 5.2Ah
Gewicht kg (mit Akku)	7,7

#### AUFBEWAHRUNG

Typ	VAL-B-TC950
Abmessungen mm L x B x H	565 x 410 x 132
Gewicht kg	6,7
Mitgeliefert	✓

Das hydraulische Akkuschnidwerkzeug B-TC650-SC mit Doppelkolbenhydraulik, ist speziell entwickelt worden zum Schneiden von Kupfer-, Aluminium, Telefonkabeln und NKBA-Kabeln bis zu einem max. Durchmesser von 65 mm. Die Schneidmesser sind aus einem hochwertigen Material hergestellt, das eine hohe Standzeit gewährleistet. Der offene Kopf, erleichtert das Arbeiten an schwer zugänglichen Orten. Das gute Handling ist durch den um 180° drehbaren Kopf sehr gut gewährleistet.

Der hydraulische Kabelschneider ist mit einem Überdruckventil ausgestattet, das eine Überlastung verhindert. Ein Druckentlastungsknopf, gewährleistet zu jedem Zeitpunkt die leichte Handhabung des Werkzeuges. Der Akku ist mit einer LED-Anzeige ausgestattet. Durch die Betätigung der Taste am Akku, wird die verbleibende Akkulaufzeit angezeigt. Die Geräusche und Vibrationen sind während der Arbeit sehr gering. Umgebungstemperatur: -15 bis +50 °C



#### Lieferumfang:

- Werkzeug mit Li-Ion Akku (2 Stück)
- Akkuladegerät
- Trageriemen
- USB-Kabel
- Metallkoffer zur Aufbewahrung des Werkzeuges und Zubehörs

# HYDRAULISCHER AKKUSCHNEIDER

# B-TC950

## Technische Daten

### ANWENDUNGSBEREICH

zum Schneiden von Kupfer-Aluminiumkabeln bis zu einem max. Durchmesser von 95 mm



### ALLGEMEINE EIGENSCHAFTEN

Max. Durchmesser mm	95
Abmessungen mm	
Länge	518
Höhe	468
Breite	83
Akku	18.0V 5.2Ah
Gewicht kg (mit Akku)	7,8

Das hydraulische Akkuschneidwerkzeug B-TC950 mit Doppelkolbenhydraulik, ist speziell entwickelt worden zum Schneiden von Kupfer-Aluminiumkabeln bis zu einem max. Durchmesser von 95 mm.

Die Schneidmesser sind aus einem hochwertigen Material hergestellt, das eine hohe Standzeit gewährleistet.

Durch den Klappverschluss des Kopfes, kann das Werkzeug auch zum Schneiden von Endlosmaterial eingesetzt werden.

Das Handling ist durch den um 335° drehbaren Kopf sehr gut gewährleistet. Der hydraulische Akkuschneider ist mit einem Überdruckventil ausgestattet, das eine Überlastung verhindert.

Ein Druckenflastungsknopf, ge-

währleistet zu jedem Zeitpunkt die leichte Handhabung des Werkzeuges.

Der Akku ist mit einer LED-Anzeige ausgestattet. Durch die Betätigung der Taste am Akku, wird die verbleibende Akkuladung angezeigt.

Die Geräusche und Vibrationen sind während der Arbeit sehr gering.

Umgebungstemperatur:

-15 bis +50 ° C

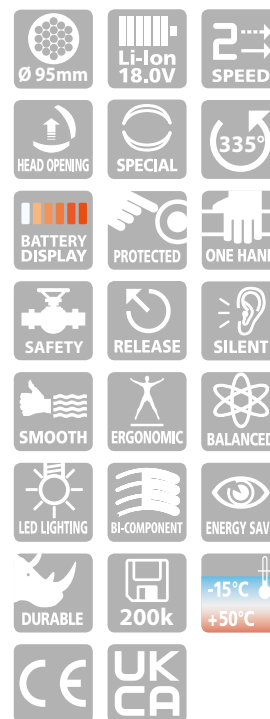

### AUFBEWAHRUNG

Typ	VAL-B-TC950
Abmessungen mm L x B x H	565 x 410 x 132
Gewicht kg	6,7
Mitgeliefert	✓



### Lieferumfang:

- Werkzeug mit Li-Ion Akku (2 Stück)
- Akkuladegerät
- Trageriemen
- USB-Kabel
- Metallkoffer zur Aufbewahrung des Werkzeuges und Zubehörs

# B-TC4500

## HYDRAULISCHER AKKUSCHNEIDER

### Technische Daten

#### ANWENDUNGSBEREICH

zum Schneiden von massiven oder sehr harten Materialien bis zu einem max. Durchmesser von 45 mm



#### ALLGEMEINE EIGENSCHAFTEN

Max. Durchmesser mm	45
Abmessungen mm	
Länge	486
Höhe	239
Breite	103
Akku	18.0V 5.2Ah
Gewicht (mit Akku)	6,44

#### AUFBEWAHRUNG

Typ	VAL-P54
Abmessungen mm L x B x H	690 x 446 x 179
Gewicht kg	5,5
Mitgeliefert	✓



#### Lieferumfang:

- Werkzeug mit Li-Ion Akku (2 Stück)
- Akkuladegerät
- Trageriemen
- USB-Kabel
- Stabiler Kunststoffkoffer zur Aufbewahrung des Werkzeuges und Zubehörs

Ideal für Freileitung

Das hydraulische Akkuschnidwerkzeug B-TC4500 mit Doppelkolbenhydraulik, ist besonders geeignet zum Schneiden von massiven oder sehr harten Materialien bis zu einem max. Durchmesser von 45 mm.

Die Schneidmesser sind aus einem hochwertigen Material hergestellt, das eine hohe Standzeit gewährleistet.

Durch den Klappverschluss des Kopfes, kann das Werkzeug auch zum Schneiden von Endlosmaterial eingesetzt werden. Das Handling ist durch den um 180° drehbaren Kopf, sehr gut gewährleistet. Der hydraulische Akkuschnidwerkzeug ist mit einem Überdruckventil ausgestattet, das eine Überlastung verhindert.

Ein Druckentlastungsknopf gewährleistet zu jedem Zeitpunkt die leichte Handhabung des Werkzeuges.

Der Akku ist mit einer LED-Anzeige ausgestattet.

Durch die Betätigung der Taste am Akku, wird die verbleibende Akkulaufzeit angezeigt.

Die Geräusche und Vibrationen sind während der Arbeit sehr gering.

Umgebungstemperatur: -15 bis +50 °C

Für den Anwendungsbereich des Werkzeuges, beachten Sie die Tabelle.

#### ANWENDUNGSBEREICH

	WERKSTOFF	ZUGFESTIGKEIT (daN/mm <sup>2</sup> )	MAX. SCHNEIDDURCHMESSER (mm)	
				B-TC4500
SEILE & LEITER	KUPFER	≤ 41	45	
	ALUMINIUM	≤ 20	45	
	ALU-LEGIERUNG	≤ 34	45	
	STAHL	≤ 180	Beispiele: 7 x 3,0 : Ø ca. = 9,0 mm 19 x 2,1 : Ø ca. = 10,5 mm 19 x 2,3 : Ø ca. = 11,5 mm	
	MEHRDRÄHTIGER/STAHL (Anzahl Drähte ≥ 200)	≤ 180	18	
STANGEN	ALUMINIUM/STAHL	≤ 180	45 Beispiele: 26 x 2,50 + 7 x 1,95 : Ø ca. = 15,85 26 x 3,06 + 7 x 2,38 : Ø ca. = 19,38 26 x 3,60 + 7 x 2,80 : Ø ca. = 22,80 54 x 3,50 + 19 x 2,10 : Ø ca. = 31,50 54 x 4,36 + 19 x 2,62 : Ø ca. = 39,20	
	STAHL	≤ 60 ≤ 42	18 20	
	KUPFER	≤ 30 ≤ 25	30 32	
	ALUMINIUM	≤ 16	45	

# HYDRAULISCHER AKKULOCHER

# B-FC470

## Technische Daten

### ANWENDUNGSBEREICH

zum Stanzen von Löchern von 15,5 bis 47,2 mm Durchmesser

### ALLGEMEINE EIGENSCHAFTEN

Max. Stanzdurchmesser mm	47,2
Maximaler Abstand des Lochmittelpunktes (mm)	53,5
Abmessungen mm	
Länge	379
Höhe	346
Breite	83
Akku	18.0V 5.2Ah
Gewicht kg (mit Akku)	6,2

### AUFBEWAHRUNG

Typ	VAL-FC470
Abmessungen mm L x P	559 x 459 x 131
Gewicht kg	6,7
Mitgeliefert	✓



### Lieferumfang:

- Werkzeug mit Li-Ion Akku (2 Stück)
- Akkuladegerät
- Trageriemen
- USB-Kabel
- Metallkoffer zur Aufbewahrung des Werkzeuges und Zubehörs

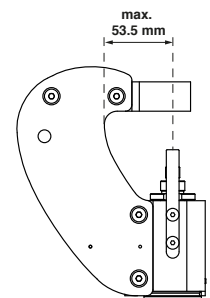

Hydraulisches Akkuwerkzeug mit Doppelkolbenhydraulik, zum Stanzen von Löchern von 15,5 bis 47,2 mm Durchmesser, ohne in die Seitenwände von Kabelkanälen bohren zu müssen.

Das Handling ist durch den um 180° drehbaren Kopf sehr gut gewährleistet.

Der hydraulische Akkulocher ist mit einem Überdruckventil ausgestattet, das eine Überlastung verhindert.

Ein Druckentlastungsknopf, gewährleistet zu jedem Zeitpunkt die leichte Handhabung des Werkzeuges.

Der Akku ist mit einer LED-Anzeige ausgestattet.

Durch die Betätigung der Taste am Akku, wird die verbleibende Akkulaufzeit angezeigt.

Die Geräusche und Vibrationen sind während der Arbeit sehr gering.

Umgebungstemperatur:  
-15 bis +50 °C

Die Tabelle zeigt die verfügbaren Lochstanzeinsätze für Weicheisen, Glasfaser und Kunststoff bis 2 mm.

Durchmesser					max. Materialstärke (mm)	Lochstanzeinsätze Typ
Nominal	Ø (mm)	Ø (inch)	Pg	ISO		
	15,5	.610	Pg9	-	-	RD15.5SS-FC
	16,2	.638	-	ISO-16	-	RD16.2SS-FC
	17,5	.689	-	-	-	RD17.5SS-FC
	18,8	.740	Pg11	-	-	RD18.8SS-FC
	19,1	.752	-	-	-	RD19.1SS
	20,5	.807	Pg 13,5	ISO-20	-	RD20.5SS
	22,6	.890	Pg16	-	-	RD22.6SS
	23,8	.937	-	-	5/8"	RD23.8SS
	25,4	1.000	-	ISO-25	-	RD25.4SS
	27,0	1.063	-	-	3/4"	RD27SS
	28,5	1.122	Pg21	-	-	RD28.5SS
	30,5	1.201	-	-	7/8"	RD30.5SS
	31,8	1.252	-	-	-	RD31.8SS
	32,5	1.279	-	ISO-32	-	RD32.5SS
	34,6	1.362	-	-	-	RD34.6SS
	37,2	1.464	Pg29	-	-	RD37.2SS
	38,1	1.500	-	-	-	RD38.1SS
	40,5	1.594	-	ISO-40	-	RD40.5SS-FC
	41,3	1.626	-	-	-	RD41.3SS-FC
	42,5	1.673	-	-	1"1/4"	RD42.5SS-FC
	43,2	1.701	-	-	-	RD43.2SS-FC
	44,5	1.752	-	-	-	RD44.5SS-FC
	47,2	1.858	Pg36	-	-	RD47.2SS-FC



#### ANWENDUNGSBEREICH

zum Stanzen von Edelstahl, Stahl, Glasfaser und Kunststoff bis zu einer Materialstärke von max. 3,5 mm



#### ALLGEMEINE EIGENSCHAFTEN

Max. Stanzabmessungen	140
Abmessungen mm	
Länge	467
Höhe	126
Breite	79
Akku	18.0V 2.0Ah
Gewicht kg (mit Akku)	4,1

#### AUFBEWAHRUNG

Typ	VAL-P57
Abmessungen mm L x B x H	620 x 360 x 138
Gewicht kg	2,4
Mitgeliefert	✓

B-FL750ND gehört zur neuen Generation von tragbaren Akkuwerkzeugen, gekennzeichnet durch eine "Bi-linear" Bauform. Sie ist ein hydraulisches Akkuwerkzeug mit Doppelkolbenhydraulik, zum Stanzen von Edelstahl, Stahl, Glasfaser verstärktem Kunststoff, bis zu einer Materialstärke von max. 3,5 mm.

Die Geräusche und Vibrationen sind während des Stanzvorganges sehr gering. Zu Beginn des Stanzvorganges erzeugt das Werkzeug eine hohe Kraft und schaltet bei Beginn des Stanzvorganges dann automatisch um, auf einen langsameren Arbeitshub.

Der Stanzkopf ist um 360° dreh- und 180° schwenkbar.

Der Akku ist mit einer LED-Anzeige ausgestattet. Durch die Betätigung der Taste am Akku, wird die verbleibende Akkuladung angezeigt.

Das Gehäuse ist ergonomisch geformt und ermöglicht so ein optimales Arbeiten. Umgebungstemperatur: -15 bis +50° C



#### Lieferumfang:

- Werkzeug mit Li-Ion Akku (2 Stück)
- Akkuladegerät
- Trageriemchen
- USB-Kabel
- Zugbolzen TD-11
- Zugbolzen TD-19
- Bohrer Ø 11,5 mm
- Koffer zur Aufbewahrung des Werkzeuges und Zubehörs



Kopf um 360° dreh- und 180° schwenkbar

# HYDRAULISCHES AKKUSTANZWERKZEUG

## B-FL750

### Technische Daten

#### ANWENDUNGSBEREICH

zum Stanzen von Edelstahl, Stahl, Glasfaser und Kunststoff bis zu einer Materialstärke von max. 3,5 mm

#### ALLGEMEINE EIGENSCHAFTEN

Max. Stanzabmessungen	140
Abmessungen mm	
Länge	363
Höhe	366
Breite	83
Akku	18.0V 5.2Ah
Gewicht kg (mit Akku)	5,1

#### AUFBEWAHRUNG

Typ	VAL-P56
Abmessungen mm L x B x H	690 x 446 x 179
Gewicht kg	5,5
Mitgeliefert	✓

#### Lieferumfang:

- Werkzeug mit Li-Ion Akku (2 Stück)
- Akkuladegerät
- Trageriemen
- USB-Kabel
- Zugbolzen TD-11
- Zugbolzen TD-19
- Bohrer Ø 11,5 mm
- Koffer zur Aufbewahrung des Werkzeuges und Zubehörs



Kopf um 360° dreh- und 180° schwenkbar

Die B-FL750, gehört zur neuen Generation von tragbaren Akkuwerkzeugen, die sich durch eine noch bessere Funktionalität auszeichnen.

Sie ist ein hydraulisches Akkuwerkzeug mit Doppelkolbenhydraulik zum Stanzen von Edelstahl, Stahl, Glasfaser verstärktem Kunststoff, bis zu einer Materialstärke von max. 3,5 mm.

Die Geräusche und Vibrationen sind während des Stanzvorganges sehr gering.

Das Werkzeug kann mit einer Hand bedient werden.

Durch die Doppelkolbenhydraulik fährt der Stempel sehr schnell vor.

Zu Beginn des Stanzvorgangs erzeugt das Werkzeug eine hohe Kraft und schaltet bei Beginn des Stanzvorganges dann automatisch um, auf einen langsameren Arbeitshub.

Der Stanzkopf ist um 360° dreh- und 180° schwenkbar.

Der Akku ist mit einer LED-Anzeige ausgestattet. Durch die Betätigung der Taste am Akku, wird die verbleibende Akkulaufzeit angezeigt. Das Gehäuse ist ergonomisch geformt und ermöglicht so ein optimales Arbeiten. Umgebungstemperatur: -15 bis +50 °C

# STANZWERKZEUGE

für B-FL750ND und B-FL750

## STANZWERKZEUG RUND

Stanzabmessungen					max. Materialstärke (mm)	Bohrung- Ø (mm)	Typ
Nominal Ø (mm)	Ø (inch)	Pg	ISO	GAS			
15,5	.610	Pg9	-	-	2,5 mm (0,1 in.) Rm= 700 N/mm <sup>2</sup> 3,5 mm (0,14 in.) Rm= 510 N/mm <sup>2</sup>	11,5	KIT (Matrize + Stempel) Zugbolzen TD-11
16,2	.638	-	ISO-16	-			
17,0	.669	-	-	G3/8"			
17,5	.689	-	-	-			
18,8	.740	Pg11	-	-			
19,1	.752	-	-	-			
20,5	.807	Pg 13,5	ISO-20	-			
21,5	.846	-	-	G1/2"			
22,6	.890	Pg16	-	-			
23,8	.937	-	-	G5/8"			
25,4	1.000	-	ISO-25	-			
27,0	1.063	-	-	G3/4"			
28,5	1.122	Pg21	-	-			
30,5	1.201	-	-	G7/8"			
28,5	1.122	Pg 21	-	-			
30,5	1.201	-	-	G7/8"			
31,8	1.252	-	-	-			
32,5	1.279	-	ISO-32	-			
34,0	1.338	-	-	G1"			
34,6	1.362	-	-	-			
37,2	1.464	Pg29	-	-			
38,1	1.500	-	-	-			
38,5	1.515	-	-	G1"1/8"			
40,5	1.594	-	ISO-40	-			
41,3	1.626	-	-	-			
42,5	1.673	-	-	G1"1/4"			
43,2	1.701	-	-	-			
44,5	1.752	-	-	-			
47,2	1.858	Pg36	-	-			
48,5	1.909	-	-	G1"1/2"			
50,5	1.988	-	ISO-50	-			
51,4	2.023	-	-	-			
52,4	2.063	-	-	-			
54,2	2.134	Pg42	-	G1"3/4"			
60,0	2.362	Pg48	-	G2"			
60,5	2.381	-	-	-			
64,0	2.520	-	ISO-63	-			
65,0	2.559	-	-	-			
76,0	2.992	-	-	G2"1/2"			
76,5	3.011	-	-	-			
80,5	3.169	-	-	-			
89,0	3.503	-	-	G3"			
90,0	3.543	-	-	-			
100,0	3.937	-	-	2			
102,0	4.015	-	-	2			
114,0	4.488	-	-	2			
120,0	4.724	-	-	1,5			
140,0	5.512	-	-	1,5			
					3		
					3,5		
					3		
					3,5		
					2	3	
					2	3	
					2	2,5	
					1,5	2	
					1,5	2	

Edelstahl = Rm= 700 N/mm<sup>2</sup> - Weichstahl = Rm= 510 N/mm<sup>2</sup>

\* Zugbolzen im Kit enthalten



## STANZWERKZEUG QUADRATISCH

Stanzabmessungen				max. Materialstärke (mm)	Bohrung- Ø (mm)	Typ
Nominal		Edelstahl	Weichstahl			
(mm)	(inch)			(mm)	(mm)	
21,0 x 21,0	.827 x .827	2,5	3,5	12,0	26,5	RD21X21
46,0 x 46,0	1.811 x 1.811	1,5	2,0	28,5		RD46X46
68,0 x 68,0	2.677 x 2.677				RD68X68	
92,0 x 92,0	3.622 x 3.622				RD92X92	
126,0 x 126,0	4.960 x 4.960	1,0	1,5	28,5	RD126X126	
138,0 x 138,0	5.433 x 5.433				RD138X138	
220,0 x 220,0	8.661 x 8.661				RD220X220	
224,0 x 224,0	8.818 x 8.818				RD224X224	

## STANZWERKZEUG RECHTECKIG

Stanzabmessungen				max. Materialstärke (mm)	Bohrung- Ø (mm)	Typ
Nominal		Edelstahl	Weichstahl			
(mm)	(inch)			(mm)	KIT (Matrize + Stempel+ Zugbolzen)	
18,0 x 46,0	.709 x 1.811	2,0	2,0	16,5	RD18X46	
22,0 x 30,0	.866 x 1.181				RD22X30	
22,0 x 46,0	.866 x 1.811				RD22X46	
29,0 x 71,0	1.141 x 2.795				RD29X71	
35,0 x 65,0	1.377 x 2.559				RD35X65	
35,0 x 86,0	1.377 x 3.385				RD35X86	
35,0 x 112,0	1.377 x 4.409				RD35X112	
36,0 x 46,0	1.417 x 1.811				RD36X46	
37,0 x 54,0	1.456 x 2.125				RD37X54	
37,0 x 67,0	1.456 x 2.637				RD37X67	
37,0 x 88,0	1.456 x 3.464				RD37X88	
37,0 x 104,0	1.456 x 4.094	RD37X104				
37,0 x 115,0	1.456 x 4.527	RD37X115				
46,0 x 54,0	1.811 x 2.126	1,5	2,0	26,5	RD46X54	
46,0 x 72,0	1.811 x 2.835				RD46X72	
46,0 x 92,0	1.811 x 3.622				RD46X92	
46,0 x 107,0	1.811 x 4.212				RD46X107	
50,0 x 98,0	1.968 x 3.858				RD50X98	
67,0 x 126,0	2.637 x 4.960				RD67X126	
72,0 x 136,0	2.834 x 5.354				RD72X136	

Edelstahl = Rm= 700 N/mm<sup>2</sup> - Weichstahl = Rm= 510 N/mm<sup>2</sup>

## STANZWERKZEUG HALBRUND

Stanzabmessungen				max. Materialstärke (mm)	Bohrung- Ø (mm)	Typ
Nominal		Edelstahl	Weichstahl			
(mm)	(inch)			(mm)	KIT (Matrize + Stempel+ Zugbolzen)	
(a)38,3 x (b)36,6	(a)1.507 x (b)1.442	2,5	3,5	18,5	RD18D	
(a)43,1 x (b)41,5	(a)1.696 x (b)1.632				RD24D	

Edelstahl = Rm= 700 N/mm<sup>2</sup> - Weichstahl = Rm= 510 N/mm<sup>2</sup>

## STANZWERKZEUGE ANDERER HERSTELLER

Typ	Werkzeugtyp	Bohrung Ø mm
TRD-9.4C (*)	GREENLEE 3/8" - 24 UNF	Ø 10,0
TRD-M11C (*)	BM, COSMEC (M11x1,5), IMB 9602	Ø 11,5
TD-M16C	BM, COSMEC (M16x1,5)	Ø 16,5
TD-27	BM, COSMEC (Ø105÷Ø140)	Ø 27,5
TD-14X14-M14	BM, COSMEC 46x46	Ø 18,8
TD-120X20-M20	BM, COSMEC 92x92	Ø 27,5
TD-20X20-M20 (mit Stecker)	BM, COSMEC 42x95	Ø 27,5
TGD-13.5X13.5-M13	BM, COSMEC 40x40; 45x45; 46x46 (M13)	Ø 18,8
TGD-10X10-M9	BM, COSMEC 006505	Ø 13,8
TD-9	IMB 9601	Ø 9,5
TD-16	IMB 9603	Ø 16,5
TD-10X10-M10 (mit Stecker)	IMB 9623	Ø 14,5
TD-14X14-M14/1"	IMB 9625	Ø 19,5
TD-20 (ohne Stecker)	IMB 9626	Ø 27,5
TD-20X20-M20-C (mit Stecker)	IMB 9626	Ø 27,5

Für Stanzwerkzeuge von der Firma ALFRA können mit dem mitgelieferten Zugbolzen verwendet werden.

(\*) Der im Lieferumfang mitgelieferte Ring muss auf den Zugbolzen geschoben und zwischen Kopf und Matrize positioniert werden. Damit wird das ordnungsgemäße Anlegen der Matrize gewährleistet.



# HYDRAULISCHER AKKU MUTTERNSPRENGER

## B-TD270

### Technische Daten

B-TD270	
Schneidkraft kN	100
Abmessungen mm	
Länge inkl. Schlauch und Kopf	1.292,5
Höhe	350
Breite	83
Akku	18.0V 5.2Ah
Gewicht kg (mit Akku)	5,5

18,0 V Akku Mutternsprenger mit einem Schneidmesser; Einsatzbereich wie RHTD1724.



B-TD410T	
Schneidkraft kN	230
Abmessungen mm	
Länge inkl. Schlauch und Kopf	1.360
Höhe	350
Breite	83
Akku	18.0V 5.2Ah
Gewicht kg (mit Akku)	8,8

18,0 V Akku Mutternsprenger mit zwei Schneidmesser; Einsatzbereich wie RHTD410T







### AUFBEWAHRUNG

Typ	CVB-030
Abmessungen mm L x B x H	497 x 266 x 455
Gewicht kg	1,4
Mitgeliefert	✓



### WERKZEUGZUSAMMENSETZUNG FÜR B-TD

Typ	Sechskantmuttern		Vierkantmuttern	
				
B-TD270	16	M 10	17	M 10
	17	M 10	19	M 12
	18	M 12	22	M 14
	19	M 12	24	M 16
	21	M 14	27	M 18
	22	M 14		
	24	M 16		
B-TD410T	27	M 18	27	M 18
	27	M 18	27	M 18
	30	M 20	30	M 20
	32	M 22	32	M 22
	34	M 22	34	M 24
	36	M 24	36	M 27
	41	M 27		

## KONTROLLMITTEL FÜR HYDRAULISCHE PUMPEN UND WERKZEUGE

### MPC1



#### Kontrollwerkzeug MPC1

Adaptersatz zur Kontrolle des Öldruckes an allen hydraulischen Handwerkzeugen und Pumpen von CEMBRE.

Damit können folgende CEMBRE-Pumpen und Werkzeuge kontrolliert werden:

PO7000, CPP-0, CPE-1, B70M-P24, HT45, HT51, HT61, HT81-U, HT131-C, HT131LN-C, HT131-UC, HT-TC026, HT-TC051, HT-TC055, HT-TC065, HT-TC041, HT-TC0851

## KONTROLLMITTEL FÜR HYDRAULIKWERKZEUGE

### MPC2



#### Kontrollwerkzeug MPC2

Presseinsatz und Anzeigemanometer für die Kontrolle der Presskraft des Werkzeuges.

Damit können folgende CEMBRE-Werkzeuge kontrolliert werden: HT131-C, HT131LN-C, HT120, RHC131, RHC131LN, B131-C, B131LN-C, B135-C, B135LN-C

### MPC4



#### Kontrollwerkzeug MPC4

Presseinsatz und Anzeigemanometer für die Kontrolle der Presskraft des Werkzeuges.

Damit können folgende CEMBRE-Werkzeuge kontrolliert werden: ECW-H3D, RHU240-3D-850.

### MPC7



#### Kontrollwerkzeug MPC7

Presseinsatz und Anzeigemanometer für die Kontrolle der Presskraft des Werkzeuges.

Damit können folgende CEMBRE-Werkzeuge kontrolliert werden:

HT45, HT51D, RH50, HT61, RH61, B15D (Adapter auf Anfrage), B35-45MD, B35-50MD, B51, B54D, B55, B62.

## KONTROLLMITTEL FÜR HYDRAULISCHE PUMPEN

### MPC5



#### Kontrollwerkzeug MPC5

Mit der Manometereinheit kann der Öldruck an hydraulischen Pumpen auch während des Pumpvorganges problemlos und jederzeit kontrolliert werden.

Damit können folgende CEMBRE-Pumpen kontrolliert werden:

PO7000, CPP-0, CPE-1, B70M-P24, B85M-P24

# HYDRAULISCHE PUMPEN



# PO7000 PO8500



Hydraulische Doppelkolben-Fußpumpe mit einem max. Betriebsdruck von 700 bzw. 850 bar. Die Pumpe wird komplett mit einem 3 m Hochdruckschlauch und einer 3/8 NPT ölverlustfreien Schnellkupplung geliefert. Das Ablassen des Druckes erfolgt über ein leicht zu bedienendes Pedal, das auf der Rückseite der Pumpe angebracht ist.

**Aufbewahrung:**  
**PO7000**  
Kunststoffkoffer VAL-P21

**PO8500**  
Metallkoffer VAL-22



## HYDRAULISCHE PUMPEN

### Fußpumpe

#### PO7000

##### ALLGEMEINE EIGENSCHAFTEN

Arbeitsdruck bar	700
Abmessungen mm	
Länge	680
Breite	200
Höhe	163
Gewicht kg	9,8

##### AUFBEWAHRUNG

Typ	VAL-P21
Abmessungen mm L x B x H	820 x 430 x 290
Gewicht kg	6,74



#### PO8500

##### ALLGEMEINE EIGENSCHAFTEN

Arbeitsdruck bar	850
Abmessungen mm	
Länge	689
Breite	200
Höhe	210
Gewicht kg	9,9

##### AUFBEWAHRUNG

Typ	VAL-22
Abmessungen mm L x B x H	705 x 285 x h180
Gewicht kg	7,0



Die PO8500 kann in eine Leiter eingehangen werden und je nach Arbeitsposition kann der Pumparm für ein optimales Arbeiten sehr einfach gedreht werden.

## HYDRAULISCHE PUMPE

Luft-Hydraulik-Pumpe

### ALLGEMEINE EIGENSCHAFTEN

Arbeitsdruck bar	700
Abmessungen mm	
Länge	320
Breite	150
Höhe	200
Gewicht kg	6,8



## CPP-0



Die CPP-0 Luft-Hydraulik-Einheit arbeitet mit einem Luftdruck von 5 bis 8 bar. Es können alle Press- und Schneidköpfe mit einem Betriebsdruck von 700 bar angeschlossen werden. Die Einheit wird mit einem 2 m Hochdruckschlauch und einer ölverlustfreien Schnellkupplung geliefert.

## HYDRAULISCHE PUMPE

Elektrohydraulik-Pumpe

### ALLGEMEINE EIGENSCHAFTEN

Arbeitsdruck bar	700
Abmessungen mm	
Länge	372
Breite	223
Höhe	482
Gewicht kg	21

#### Lieferumfang:

- 3 Meter Hochdruckschlauch mit einem ölverlustfreien Schnellkupplung
- Handfernbedienung
- Netzkabel

## CPE-1 CPE-1-110



Die 220 V Elektrohydraulik-Pumpe CPE-1 arbeitet mit einem Einphasenmotor. Die Steuerung der Pumpe erfolgt über die Handfernbedienung. An der Pumpe kann ebenfalls zu jedem Zeitpunkt der Druckabbau durch das Betätigen eines Tasters erfolgen. **Es ist auch eine Ausführung für 110 V verfügbar. Beide Ausführungen haben die Schutzart IP 55.**

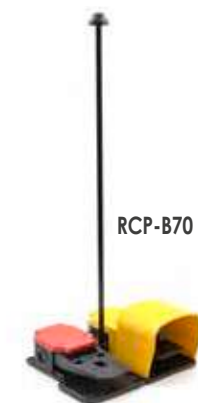

#### Zubehör:

- Fußschalter Typ RCP-B70
- Transportwagen Typ CS-CPE-1
- Handfernbedienung ERCH-WH auf dem Hochdruckschlauch fest montiert

# B1300PL

## TRANSPORTABLE ELEKTROHYDRAULIK-AKKUPUMPE

mit 18 V - 5.2 Ah Li-Ion Akku



### ALLGEMEINE EIGENSCHAFTEN

Arbeitsdruck bar	700
Abmessungen mm	
Länge	354
Breite	103
Höhe	240
Akku	18.0V 5.2Ah
Gewicht kg (mit Akku)	4,0

### AUFBEWAHRUNG

Typ	VAL-P51
Abmessungen mm L x B x H	690 x 446 x 179
Gewicht kg	5,5
Geliefert mit der Pumpe	✓



Die neue transportable hydraulische Akkupumpe B1300PL ist für einen netzunabhängigen Einsatz entwickelt worden.

Sie ist eine kompakte und leichte Pumpe, aus dem CEMBRE 18 V Werkzeugsortiment.

Die B1300PL Akkupumpe, ist für den Einsatz einer großen Auswahl verschiedener Werkzeuge geeignet. Der neue Li-Ion 18.0 V - 5.2 Ah Akku in Verbindung mit dem neuen Hydrauliksystem, ergibt eine höhere Arbeitsgeschwindigkeit des Werkzeuges.

Das Sicherheitsventil erhöht die Sicherheit des Benutzers.

Entwickelt mit einer verbesserten Ergonomie, ist die B1300PL während des Betriebes leicht zu bedienen und durch die Verwendung von Zweikomponenten-Kunststoffen, sehr robust für den täglichen Einsatz.

Ein Handgriff mit Gummeinsätzen, ein niedriger Geräuschpegel und geringe Vibrationen, vereinfachen die Bedienung für den Anwender, während die LED-Beleuchtung, zusätzlichen Komfort und Sicherheit für den Arbeitsbereich bietet.

Der Druck kann jederzeit abgelassen werden, durch Betätigen des Druckentlastungsknopfes.

### Lieferumfang:

- 0,9 m Hochdruckschlauch mit ölverlustfreier Schnellkupplung und Nippel
- Leistungsstarker 18.0 V - 5.2 Ah Li-Ion Akku
- Akkuladegerät
- Trageriemen
- Kunststoffkoffer zur Aufbewahrung des Werkzeugs und Zubehörs

### ANWENDUNGSBEREICH

Verpressen	Schneiden	Stanzen
bis zu 130 kN	bis zu TC 050	RH-FL75 RH-FC48N

# TRANSPORTABLE ELEKTROHYDRAULIK-AKKUPUMPE

mit 18 V - 5.2 Ah Li-Ion Akku

# B68M-P18

## ALLGEMEINE EIGENSCHAFTEN

Arbeitsdruck bar	700
Abmessungen mm	
Länge	364
Breite	186
Höhe	236
Akku	18.0V 5.2Ah
Gewicht kg (mit Akku)	5,6

SMART  
TECHNOLOGY  
RELEASE

EPS.

SMART  
TECHNOLOGY  
RELEASE



## AUFBEWAHRUNG

Typ	CVB-031
Abmessungen mm L x B x H	580 x 300 x 320
Gewicht kg	2,23
Delivered with the pump	✓

## Lieferumfang:

- Handfernbedienung, ausgestattet mit LED-Beleuchtung und OLED-Display
- 2 m Hochdruckschlauch, mit drehbarem Q14-F Anschluss an der Pumpe und ölverlustfreien 3/8" NPT-Schnellkupplungen
- 2 Stück hochleistungsfähige 18.0 V - 5.2 Ah Li-Ion Akkus
- Segeltuchtasche, geeignet zur Aufbewahrung des Werkzeuges und Zubehörs
- Akkuladegerät
- Trageriemen



## ANWENDUNGSBEREICH

Verpressen	Schneiden	Stanzen
bis zu 230 kN	bis zu TC 120	RH-FL75 RH-FC48N

## Beispiele für Informationen auf dem OLED-Display:



Betriebsart



Ladezustand des Akkus



eingestellte Ölrücklaufart



Anzahl der Zyklen

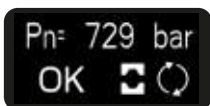

Arbeitsdruck

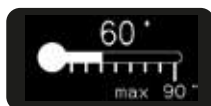

Motortemperatur

Die neue transportable hydraulische Akkupumpe B68M-P18 ist für einen netzunabhängigen Einsatz entwickelt worden.

Sie ist eine kompakte und leichte Pumpe, aus dem CEMBRE 18 V Werkzeugsortiment.

Die B68M-P18 Akkupumpe, ausgestattet mit einer innovativen Fernbedienung, ist für den Einsatz einer großen Auswahl verschiedener Werkzeuge geeignet.

Der neue Li-Ion 18.0 V - 5.2 Ah Akku bietet eine hohe Leistung. In Verbindung mit dem neuen Hydrauliksystem, ergibt dies eine höhere Arbeitsschwindigkeit des Werkzeuges. Das Gerät verfügt zusätzlich, über einen manuellen Druckentlastungsknopf und einen leichten Zugang zum Öltank, um im Bedarfsfall Öl nachzufüllen.

Die innovative Handfernbedienung ist mit LED-Leuchten und einem OLED-Display ausgestattet, das wichtige Betriebsparameter anzeigt.



Folgende Daten werden angezeigt:

- Auswahl der Betriebsart
- Auswahl der Ölrücklaufart: automatischer oder manueller Rücklauf
- Garantierter Arbeitsdruck und erreichter Momentendruck in bar, ermöglichen die Überprüfung eines ordnungsgemäßen Arbeitsvorganges
- Ladezustand des Akkus
- Anzahl der ausgeführten Zyklen
- Anzahl der noch möglichen Zyklen bis zur nächsten empfohlenen Wartung
- Temperatur des Motors

Entwickelt mit einer verbesserten Ergonomie, ist die B68M-P18 während des Betriebes leicht zu bedienen und hat ein glasfaserverstärktes Kunststoffgehäuse, mit hoher Beständigkeit gegen Verschleiß und Beschädigung. Die Pumpe verfügt über eine Kunststofftasche, zum Aufbewahren und Schutz der Fernbedienung.

Neben einem niedrigen Geräuschpegel und einer einfachen Bedienung der Pumpe für den Anwender, bietet die LED-Beleuchtung an der Fernbedienung, zusätzlichen Komfort und Sicherheit. Durch Auswahl des Smart-Modus auf dem OLED-Display, erfolgt bei der automatischen Abschaltung des Motors und dem Loslassen des Startknopfes, automatisch der Ölrücklauf in den Pumpentank. Der Kolben des Werkzeuges fährt somit automatisch zurück.

Die Arbeitszyklen (max. 200.000 Arbeitszyklen), werden automatisch auf einer Speicherkarte gespeichert und können über eine USB Schnittstelle unterhalb des Akkus, auf einen PC für die Erstellung eines Protokolls übertragen werden.

# TRANSPORTABLE ELEKTROHYDRAULIK-AKKUPUMPEN

mit 36 V - 8.0 Ah Li-Ion Akku

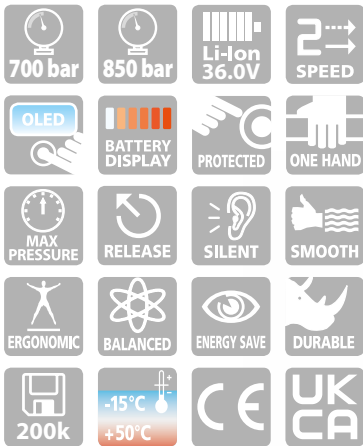

Automatisches System zum Einrasten des Akkus



Die neuen transportablen, Elektrohydraulik-Akkupumpen sind akkubetrieben, für einen netzunabhängigen Einsatz. Ein neuer Li-Ion Hochleistungsakku 36 V - 8.0 Ah, ermöglicht ein längeres unabhängiges Arbeiten.

Die Akkupumpe ist außerdem mit einem Überdrucksensor und einem Sicherheitsventil ausgestattet: Der Sensor garantiert eine größere Wiederholgenauigkeit des Maximaldrucks, das Ventil hingegen, stellt einen wichtigen Schutz für den Anwender dar. Der elektronische Drucksensor (EPS) garantiert die Präzision des Arbeitsvorgangs, prüft den aktuellen Druckwert und informiert den Anwender über mögliche Fehler.

Zudem verfügt die Pumpe, über eine intelligente automatische Öl-rücklauf-Funktion am Ende des Zyklus (Smart Release).

Die neuen Pumpen sind mit einer manuellen Taste zum Bedienen und zur Druckentlastung ausgestattet (aus Sicherheitsgründen elektronisch gesperrt, wenn die Handfernbedienung verwendet wird). Ein neues Design, geringeres Gewicht und eine ideale Schwerpunkt-lage, sorgen für eine komfortablere Handhabung während des Einsatzes. Der Kunststoffkörper gewährleistet dank seiner starren Struktur, einen angemessenen mechanischen Schutz unter allen Einsatzbedingungen und durch die Dichtungen am Gehäuse wird



Multifunktionales OLED-Display mit Touch-Taste

Signal Logo

mechanischer Druckentlastungsknopf



Logo Dauerlicht: eingeschaltet

Logo Blinkend: in Arbeit

Logo grün: Zyklus zu Ende

Logo rot: Zyklusfehler

Logo gelb: Interaktion unklar

Logo orange: Wartung empfohlen

eine Schutzart IP44M erreicht. Die Pumpen bieten dank des ergonomischen Griffs, mehr Sicherheit und Komfort bei der Handhabung. Ein leiser und vibrationsfreier Betrieb, sorgen für einen maximalen Bedienkomfort. Die Pumpen sind mit einem 3 m langen Hochdruckschlauch und einer Sicherheitsschnellkupplung (an der Pumpe) ausgestattet. Das Gerät verfügt zusätzlich, über einen manuellen Druckentlastungsknopf und einen leichten Zugang zum Öltank, um im Bedarfsfall Öl nachzufüllen.

Über das OLED-Display können wichtige Betriebsparameter über die Arbeitszyklen abgelesen werden wie zum Beispiel:

- Wahl des Betriebsmodus (Schneiden, Verpressen oder Stanzen)
- Wahl der Ölrücklaufart (Smart-Modus, Manueller Modus)
- Garantierter Arbeitsdruck und erreichter Momentandruck in bar/psi, um die Überprüfung der korrekten Funktionsweise zu ermöglichen
- Ladezustand des Akkus
- Anzahl der durchgeführten Zyklen
- Anzahl der Zyklen bis zur geplanten empfohlenen Wartung
- Motortemperatur
- Betrieb (ferngesteuert oder manuell).

Zusätzlich sind die Pumpen mit einem „Signal Logo“ ausgestattet, die dem Bediener nützliche Informationen liefert (siehe oben).



Pumpe kann in horizontaler oder vertikaler Position eingesetzt werden.



## TRANSPORTABLE ELEKTROHYDRAULIK-AKKUPUMPEN

mit 36 V - 8.0 Ah Li-Ion Akku

## B70M-P36 B85M-P36

### B70M-P36 / B85M-P36

- 1 Die transportable Elektrohydraulik Pumpe, erzeugt über einen 36 V Akku einen Arbeitsdruck von 700 bzw. 850 bar.
- 2 CB3680L, 36 V - 8.0 Ah Li-Ion Akku
- 3 ASC145-EU Ladegerät
- 4 USB-Kabel
- 5 Trageriemen zum Transport der Pumpe über die Schulter
- 6 CVB-037 Rucksack für die Aufbewahrung des Zubehörs
- 7 3 m Hochdruckschlauch mit ölverlustfreier Schnellkupplung und Nippel (850 bar Ausführung mit Kupplung inkl. zusätzlichem Sicherungsring)
- 8 ERCH Handfernbedienung



### ALLGEMEINE EIGENSCHAFTEN

Arbeitsdruck bar	700/850
Abmessungen mm	
Länge	405
Breite	161
Höhe	335
Akku	36V 8.0Ah
Gewicht kg (mit Akku)	10.3*

\*ohne Zubehör

### ANWENDUNGSBEREICH

Verpressen	Schneiden	Stanzen
bis zu 520 kN	bis zu TC120	RH-FL75 RH-FC48N

## TRANSPORTABLE ELEKTROHYDRAULIK-AKKUPUMPEN

mit 36 V - 8.0 Ah Li-Ion Akku

## B70M-P36-CH B85M-P36-CH

### B70M-P36-CH / B85M-P36-CH

- 1 Die transportable Elektrohydraulik Pumpe, erzeugt über einen 36 V Akku einen Arbeitsdruck von 700 bzw. 850 bar.
- 2 CB3680L, 36 V - 8.0 Ah Li-Ion Akku
- 3 ASC145-EU Ladegerät
- 4 USB-Kabel
- 5 Trageriemen zum Transport der Pumpe über die Schulter
- 6 CVB-037 Rucksack für die Aufbewahrung des Zubehörs
- 9 ERCH-WH Handfernbedienung auf 3 m Hochdruckschlauch mit ölverlustfreier Schnellkupplung und Nippel montiert (850 bar Ausführung mit Kupplung inkl. zusätzlichem Sicherungsring)



### ALLGEMEINE EIGENSCHAFTEN

Arbeitsdruck bar	700/850
Abmessungen mm	
Länge	405
Breite	161
Höhe	335
Akku	36V 8.0Ah
Gewicht kg (mit Akku)	10.3*

\*ohne Zubehör

### ANWENDUNGSBEREICH

Verpressen	Schneiden	Stanzen
bis zu 520 kN	bis zu TC120	RH-FL75 RH-FC48N



## ZUBEHÖR FÜR B70M-P36 UND B85M-P36

Auf Anfrage

**TRS-B70 Rucksack**  
für den Pumpentransport



**ERCH-WH Handfernbedienung**  
auf dem Hochdruckschlauch  
fest montiert; Länge 3 m



**SH-B70 Haken**  
für das Einhängen der Pumpe  
an einer Leiter

**VAL-P18**  
Stabiler Kunststoffkoffer  
für Pumpe und Zubehör



**RCP-B70 Fußschalter**

# PUMPEN UND WERKZEUGKOMBINATIONEN

		HYDRAULISCHE PUMPE						
		PO7000	CPE1	CPP-0	B1300PL	B68M-P18	B70M-P36	B70M-P36-CH
HYDRAULISCHES WERKZEUG	RH50	✓	✓	✓	✓	✓	✓	✓
	RH60C	✓	✓	✓	✓	✓	✓	✓
	RH61	✓	✓	✓	✓	✓	✓	✓
	RHC131	✓	✓	✓	✓	✓	✓	✓
	RHC131LN	✓	✓	✓	✓	✓	✓	✓
	RHU131	✓	✓	✓	✓	✓	✓	✓
	ECW-H3D	✓	✓	✓	-	✓	✓	✓
	RHU450	✓	✓	✓	-	-	✓	✓
	RHU520	✓	✓	✓	-	-	✓	✓
	TC025	✓	✓	✓	✓	✓	✓	✓
	TC04N	✓	✓	✓	✓	✓	✓	✓
	TC050	✓	✓	✓	✓	✓	✓	✓
	TC055	✓	✓	✓	-	✓	✓	✓
	TC065SC	✓	✓	✓	-	✓	✓	✓
	TC085	✓	✓	✓	-	✓	✓	✓
	TC096	✓	✓	✓	-	✓	✓	✓
	TC120	✓	✓	✓	-	✓	✓	✓
	RH-FC48N	✓	✓	✓	✓	✓	✓	✓
	RH-FL75	✓	✓	✓	✓	✓	✓	✓
	RHT160 RHT160-60N	✓	✓	✓	✓	✓	✓	✓
RHTD...	✓	✓	✓	✓	✓	✓	✓	

# Einheit CP-W-KV



Nicht immer ist es möglich ein zu bearbeitendes Kabel mit absoluter Sicherheit zu identifizieren. Das eindeutige Feststellen der Spannungsfreiheit bereitet deshalb zum Teil auch große Schwierigkeiten. Um dennoch den Arbeitenden sicher vor Gefahren zu schützen, arbeitet man mit Sicherheitsschneidanlagen, die dem hilfsweisen Feststellen der Spannungsfreiheit gemäss DIN VDE 0105 T.1, Abschnitt 9.6.4 (07.83) dienen. Diese tragbaren Kabelschneidgeräte werden zum gefahrlosen Schneiden von Kabeln mit Nennspannungen bis 60 kV verwendet, bei denen nicht eindeutig festgestellt werden kann, ob ihr spannungsfreier Zustand hergestellt und sichergestellt ist. Entsprechend den Bedingungen der Berufsgenossenschaft für Feinmechanik und Elektrotechnik sind diese Anlagen komplett mit nicht leitendem Öl gefüllt und bestehen aus einer Fußpumpe, einem 10 m langen, nicht leitendem Hochdruckschlauch und einem Schneidkopf. CEMBRE bietet 3 verschiedene Anlagen an, die sich grundsätzlich in der Öffnungsweite und im Aufbau des Schneidkopfes unterscheiden. Ein stabiler Koffer dient zur Aufbewahrung bzw. zum Transport und ist Bestandteil der kompletten Sicherheitsschneidanlage.

## Zubehör auf Anfrage:



**EK 100**  
Erdungsleiter für Pumpe  
(Länge 1 m)

## SICHERHEITSSCHNEIDANLAGEN BIS 60 KV

PRÜFGRUNDLAGE DIN EN 50340 - VDE 0682 Teil 661



Prüfbescheinigung  
Nummer: ET 13045



### CP 1086-W-1000-KV

#### ALLGEMEINE EIGENSCHAFTEN

Max. Durchmesser mm	85
Abmessungen mm	
Abmessungen Pumpe	680 x 200 x 163
Abmessungen Schneidkopf	405 x 143
Hochdruckschlauch Länge	10 m
Gewicht Einheit kg	16,6



### CP 1096-W-1000-KV

#### ALLGEMEINE EIGENSCHAFTEN

Max. Durchmesser mm	95
Abmessungen mm	
Abmessungen Pumpe	680 x 200 x 163
Abmessungen Schneidkopf	407 x 245
Hochdruckschlauch Länge	10 m
Gewicht Einheit kg	19,0



### CP 1120-W-1000-KV

#### ALLGEMEINE EIGENSCHAFTEN

Max. Durchmesser mm	120
Abmessungen mm	
Abmessungen Pumpe	680 x 200 x 163
Abmessungen Schneidkopf	556 x 185
Hochdruckschlauch Länge	10 m
Gewicht Einheit kg	20,2

#### AUFBEWAHRUNG

Typ	VAL-CP096-W
Abmessungen mm L x B x H	785 x 430 x 175
Gewicht kg	10,0
Mitgeliefert	✓

#### Die Einheit besteht aus:

- Schneidkopf
- Doppelkolben Fußpumpe mit Sicherheitsventil
- Hochdruckschlauch (Länge 10m)
- Anschlussmöglichkeit für eine Erdungsvorrichtung
- Transportkoffer



# ELEKTROHYDRAULIK-EINHEIT MIT FUNKFERNBEDIENUNG

## Technische Daten



# Einheit B68RC3



B68RC3-85

B68RC3-96

B68RC3-120

Das Herzstück jeder Einheit ist die neue tragbare, hydraulische Akkupumpe B68M-P18-KV-RC3, für einen netzunabhängigen Gebrauch. Mit den Stärken der CEMBRE 18.0 V Werkzeugserie, ist die B68MP18-KV-RC3 eine leichte Hochleistungspumpe mit einer innovativen Funkfernsteuerung, die speziell für Kabelschächte und Kabelgräben entwickelt wurde und es dem Bediener ermöglicht, die Pumpe aus einem sicheren Abstand außerhalb des Schachtes oder Kabelgrabens zu steuern und zu betreiben. Die Einheit ist mit einem patentierten und einzigartigen System ausgestattet, das die Pumpe stoppt, sobald der Sensor des Hydraulikkopfes signalisiert, dass die Schneid-

messer den Arbeitsvorgang korrekt durchgeführt haben. An dieser Stelle weisen die LED-Leuchte und ein Warningsumner den Bediener darauf hin, dass der Schneidvorgang erfolgreich abgeschlossen ist. Aus diesem Grund, kann die Pumpe nur mit diesen speziellen Schneidköpfen mit Sensor verwendet werden, wenn es als eine Sicherheitsschneidanlage eingesetzt werden soll. Die innovative Fernbedienungsfunktion kann in Schächten verwendet werden, wo die Funkkommunikation normalerweise schlecht oder nur bedingt möglich ist. Das Gerät verfügt über ein OLED-Display, um wichtige Betriebsparameter über die Arbeitszyklen liefern zu können, einschließlich:

- Wahl des Betriebsmodus (Schneiden, Verpressen oder Stanzen)
- Wahl der Ölrücklaufart (Smart-Modus, Manueller Modus)
- Garantierter Betriebsdruck und erreichter Momentandruck in bar/psi, um die Überprüfung der korrekten Funktionsweise zu ermöglichen
- Ladezustand des Akkus
- Anzahl der durchgeführten Zyklen
- Anzahl der Zyklen bis zur geplanten empfohlenen Wartung
- Motortemperatur
- Betrieb (ferngesteuert oder manuell). Das Gerät hat einen zweiten Funktionstaster, der im Bedarfsfall über das OLED-Display ausgewählt werden kann.

### B68RC3-85

#### ALLGEMEINE EIGENSCHAFTEN

Max. Durchmesser mm	85
Abmessungen mm	
Abmessungen Pumpe	417 x 236 x 212
Abmessungen Schneidkopf	409 x 174 x 140
Gewicht Einheit kg	13,68

### B68RC3-96

#### ALLGEMEINE EIGENSCHAFTEN

Max. Durchmesser mm	95
Abmessungen mm	
Abmessungen Pumpe	417 x 236 x 212
Abmessungen Schneidkopf	498 x 249 x 147
Gewicht Einheit kg	17,24

### B68RC3-120

#### ALLGEMEINE EIGENSCHAFTEN

Max. Durchmesser mm	120
Abmessungen mm	
Abmessungen Pumpe	417 x 236 x 212
Abmessungen Schneidkopf	536 x 223 x 140
Gewicht Einheit kg	18,44

#### Zubehör auf Anfrage:

- CVB-031 Stofftasche
- EK100 Erdungskabel (1m) für die Erdung der Pumpe
- EK500P Erdungskabel (5m) für die Erdung der Pumpe, Erdungsspieß und Stofftasche



#### Die Einheit besteht aus:

- **Funkfernbedienung** (2405÷2480 MHz), Frequenz 2,4 GHz, Reichweite 20 m
- **CB1870L**, Li-Ion 18.0 V 8.0 Ah Akku (2 Stück)
- **ASC55-EU**, Akkuladegerät (EINGANG 220-240 V / 50-60 Hz; AUSGANG 12-42 V DC / 3,0 MAX)
- USB-Kabel
- Schulterriemen
- **VAL-B68RC3** Metallkoffer

#### AUFBEWAHRUNG

Typ	VAL-B68RC3
Abmessungen mm L x B x H	665 x 422 x 260
Gewicht kg	17,4
Mitgeliefert	✓



# B68M-P18-KV-RC1

## TRANSPORTABLE ELEKTROHYDRAULIK- AKKUPUMPE ISOLIERT

mit Funkfernbedienung

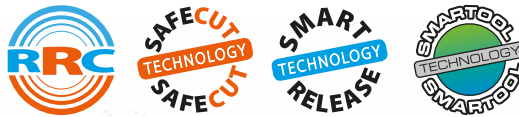

Die neue tragbare elektrohydraulische Pumpe B68M-P18-KV-RC1, die von einem Li-Ion-Akku mit 18V-8,0Ah angetrieben wird, bietet eine hohe Kapazität und einen autonomen Einsatz.

Extrem kompakt und leicht im Gewicht, eignet sie sich für eine Vielzahl von Anwendungen.

Die B68MP18-KV-RC1 ist eine leichte Hochleistungspumpe mit einer innovativen Funkfernsteuerung, die speziell für Kabelschächte und Kabelgräben entwickelt wurde und es dem Bediener ermöglicht, die Pumpe aus einem sicheren Abstand, außerhalb des Schachtes oder Kabelgrabens zu steuern und zu betreiben.

Die korrekte Durchführung des Schneid- oder Pressvorgangs wird

dem Bediener durch eine akustisch-optische Warnung signalisiert. Die Pumpe ist zusätzlich mit einer Aktivierungs- und Freigabetaste ausgestattet (aus Sicherheitsgründen bei Verwendung der Funkfernbedienung gesperrt).

Das überarbeitete Hydrauliksystem mit doppelter Geschwindigkeit, garantiert eine höhere Arbeitsgeschwindigkeit des Werkzeugs. Ein Drucksensor sorgt für präzise, wiederholbare Arbeitszyklen, während ein Überdruckventil, die Sicherheitsbedingungen für den Anwender um ein zweifaches steigert. Das neue Design und die ideale Schwerpunktlage begünstigen eine komfortablere Handhabung während des Einsatzes.

Der Kunststoffkörper gewährleistet dank seiner starren Struktur einen angemessenen mechanischen Schutz unter allen Einsatzbedingungen; mehr Sicherheit und Komfort bei der Handhabung, bietet der ergonomische Griff. Die Pumpe ist mit einer automatischen Schnellkupplung I38-F, für den Anschluss von flexiblen metallfreien Hochdruckschläuchen, ausgestattet. Das Gerät verfügt im Notfall über eine manuelle Druckentlastung. Über das OLED-Display können wichtige Betriebsparameter über die Arbeitszyklen angezeigt werden, einschließlich:

- Wahl des Betriebsmodus (Schneiden, Verpressen oder Stanzen)
- Wahl der Ölrücklaufart (Smart-Modus, Manueller Modus)
- Garantierter Betriebsdruck und erreichter Momentandruck in bar/psi, um die Überprüfung der korrekten Funktionsweise zu ermöglichen
- Ladezustand des Akkus
- Anzahl der durchgeführten Zyklen
- Anzahl der Zyklen bis zur geplanten empfohlenen Wartung
- Motortemperatur
- Betrieb (ferngesteuert oder manuell).
- Das Gerät hat einen zweiten Funktionstaster, der im Bedarfsfall über das OLED-Display ausgewählt werden kann.

### Die Einheit besteht aus:

- **Funkfernbedienung** (2405÷2480 MHz), Frequenz 2,4 GHz, Reichweite 20 m
- **CB1880L**, Li-Ion 18.0 V 8.0 Ah Akku (2 Stück)
- **ASC55-EU**, Akkuladegerät (EINGANG 220-240 V / 50-60 Hz; AUSGANG 12-42 V DC / 3,0 MAX)
- USB-Kabel
- Schulterriemen
- **CVB-031** Stofftasche



CVB-031

### ALLGEMEINE EIGENSCHAFTEN

Arbeitsdruck bar	700
Abmessungen mm	
Länge	350
Breite	212
Höhe	236
Akku	18.0V 8.0Ah
Gewicht kg (mit Akku)	6

### AUFBEWAHRUNG

Typ	CVB-031
Abmessungen mm L x B x H	620 x 300 x 320
Gewicht kg	2,4
Deliefert mit der Pumpe	✓



LED-Anzeigen und Summer



Multifunktionales OLED-Display mit Touch-Taste



Automatisches System zum Einrasten des Akkus



Druckentlastungsknopf

# TRANSPORTABLE ELEKTROHYDRAULIK-AKKUPUMPE ISOLIERT

mit 18 V - 5.2 Ah Li-Ion Akku

# B1300P-KV

## ALLGEMEINE EIGENSCHAFTEN

Arbeitsdruck bar	700
Abmessungen mm	
Länge	354
Breite	103
Höhe	240
Akku	18.0V 5.2Ah
Gewicht kg (mit Akku)	4,0

## AUFBEWAHRUNG

Typ	VAL-P44
Abmessungen mm L x B x H	680 x 473 x 151
Gewicht kg	3,7
Delivered with the Pump	✓



### Lieferumfang:

- Leistungsstarker 18.0 V - 5.2 Ah Li-Ion Akku (2 pcs)
- Akkuladegerät
- Trageriemen
- Kunststoffkoffer zur Aufbewahrung des Werkzeugs und Zubehörs

## ANWENDUNGSBEREICH

Verpressen	Schneiden	Stanzen
bis zu 130 kN	bis zu TC 050	RH-FL75 RH-FC48N

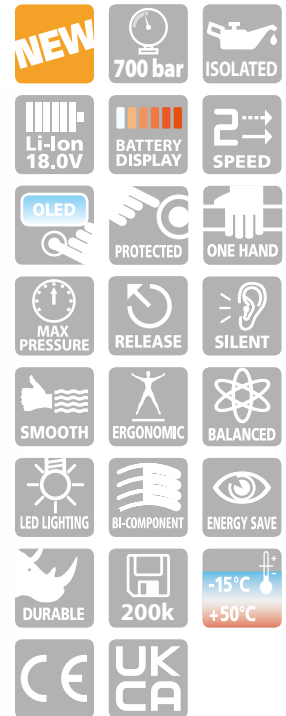

Die neue isolierte tragbare Elektrohydraulikpumpe B1300P-KV, wird von einem Li-Ion-Akku mit 18 V - 5,2 Ah angetrieben, mit den gleichen Eigenschaften wie die Version B1300PL, mit Ausnahme des isolierten Öls und der isolierten Sicherheitsschnellkupplung mit Innengewinde und automatischer Verriegelung I38-F.

Die Pumpe ist auch mit einem OLED-Display ausgestattet, die Echtzeitinformationen liefert, einschließlich:

- Garantierter Betriebsdruck und erreichter Momentdruck in bar / psi zur Überprüfung des korrekten Betriebs
- Ladezustand des Akkus
- Anzahl der durchgeführten Zyklen
- Anzahl der Zyklen bis zur empfohlenen Wartung
- CEMBRE-Logo, Werkzeugmodell und Seriennummer.

Die Pumpe kann an Hydraulikköpfe und isolierte Schläuche (auf Anfrage geliefert) angeschlossen werden, die mit einer Schnellkupplung der Serie I38 ausgestattet sind (siehe Seite 308)



Ergonomische Form für optimalen Haltekomfort



Multifunktionales OLED-Display mit Touch-Taste



Automatisches System zum Einrasten des Akkus



Isolierte selbstsichernde weibliche Schnellkupplung I38-F

# CB BH ASC CFC BPS

## Zubehör für Akkuwerkzeuge



### Akkus

	Typ	Beschreibung	Technologie	Ah	V
STANDARD	CB1820L	CB1820L 18V-2.0Ah Akku	Li-Ion	2.0	18
	CB1852L	CB1852L 18V-5.2Ah Akku	Li-Ion	5.2	18
	CB1880L	CB1880L 18V-8.0Ah Akku	Li-Ion	8.0	18
	CB3662L	CB3662L 36V-6.2Ah Akku	Li-Ion	6.2	36
	CB3680L	CB3680L 36V-8.0Ah Akku	Li-Ion	8.0	36
Auf Anfrage	CB1430L	CB1430L 14.4V-3.0Ah Akku	Li-Ion	3.0	14.4
	CB9630H	CB9630H 9.6V-3.0Ah Akku	Ni-MH	3.0	9.6
	CB1430H	CB1430H 14.4V-3.0Ah Akku	Ni-MH	3.0	14.4
	BH2433	BH2433 24V-3.3Ah Akku	Ni-MH	3.3	24



### Akkuladegeräte



CFC230N

Typ	Beschreibung	V
ASC55-EU	ASC55-EU Ladegerät	18
ASC145-EU	ASC145-EU Ladegerät	10.8 - 36
ASC145DUO-EU	ASC145DUO-EU Ladegerät	12 - 36
ASC55-MULTI8-EU	Mehrfach Akkuladegerät mit 8 Ladeplätze	12 - 36
CFC230N	CFC230N 230V AC Ladegerät	14.4



BPS230-9.6



BPS230.14

### Schaltnetzteil

Typ	Beschreibung	V
BPS230-9.6	BPS230.96 (230V -9.6V) Schaltnetzteil	9.6
BPS230.14	BPS230.14 (230V -14.4V) Schaltnetzteil	14.4



6000354



6006309

### Zubehör

Typ	Beschreibung
6000354	Tragariemen für Akku Werkzeuge
6006309	USB2.0/MINI USB B M-M 1.8 m Kabel schwarz



## Aufbewahrung von Presseinsätzen

VAL



VALMAT

VAL-130

VAL-MAT230-630

VALMAT-520

VAL-75

CVB-013

Metallkoffer - Kunststoffbox - Tragetasche

Typ	Beschreibung
VALMAT	Metallkoffer für die Aufbewahrung von C-Schalen
VALMAT-230-630	Metallkoffer für die Aufbewahrung von Zubehör zum Pressen mit Tiefnutpresstechnik
VALMAT-520	Metallkoffer für die Aufbewahrung von 10 Presseinsatzpaaren für den Presskopf RHU520
VAL-130	Metallkoffer für die Aufbewahrung von Zubehör zum Pressen mit Tiefnutpresstechnik
VAL-75	Kunststoffbox für die Aufbewahrung der Werkzeugeinsätze für HT51D, RH50, B500...; HT81UD; B600, HT61, B600C...
CVB-013	Segeltuchtasche

## Transportzubehör

CVB



CVB-030

CVB-031

CVB-037

VAL-P18

Transporttaschen - Trolley

Typ	Beschreibung
CVB-030	Segeltuchtasche zum Transport von Werkzeug und Zubehör
CVB-031	Segeltuchtasche für den Transport von Pumpe und Zubehör
CVB-037	Rucksack für den Transport von Pumpe und Zubehör
VAL-P18	Transportkoffer auf Rädern für Pumpe und Zubehör

# TF

## Zubehör für nichtisolierte Hydraulikpumpen

### nichtisolierte flexible Schläuche (Verlängerungen)



Typ	Länge m	Schnellkupplungen	Beschreibung
TF300-Q38FM	3	F/M	Flexibler Hochdruckschlauch mit automatischer Schnellkupplung
TF600-Q38FM	6	F/M	Flexibler Hochdruckschlauch mit automatischer Schnellkupplung
TF200-Q14FM	2	F/M	Flexibler Hochdruckschlauch mit automatischer Schnellkupplung
TF500-Q38FM	5	F/M	Flexibler Hochdruckschlauch mit automatischer Schnellkupplung
TF1000-Q38FM	10	F/M	Flexibler Hochdruckschlauch mit automatischer Schnellkupplung
ERCH-WH	3	F/M	Integrierte Handfernsteuerung mit flexiblem Hochdruckschlauch und mit automatischen Schnellkupplungen für B70M-P36; B85M-P36; CPE-1

# Q-M, Q-F

### Schnellkupplungen für nichtisolierte flexible Schläuche



**Q14-MS**  
Nippel für Hydraulikköpfe  
1/4 NPT Außengewinde



**Q38-F**  
Kupplung mit zusätzlichem Sicherungsring für Hydraulikpumpen und Schläuche 3/8 NPT Innengewinde



**Q38-MS**  
Nippel für Hydraulikschläuche  
3/8 NPT Innengewinde



**Q14-FG**  
Kupplung mit zusätzlichem Sicherungsring für Hydraulikpumpen und Schläuche 1/4 NPT Innengewinde

# TF-I

## Zubehör für isolierte Hydraulikpumpen

### isolierte flexible Schläuche (Verlängerungen)



TF...-I.

Typ	Länge m	isolierte Schnellkupplungen	Beschreibung
TF1000-I38FM-KVE	10	F/M	10 m langer flexibler Hochdruckschlauch, ausgestattet mit isoliertem Öl mit hoher dielektrischer Leistung und mit "isolierten" Schnellkupplungen mit automatischer Verriegelung, komplett mit Koffer
TF500-I38FM-KV	5	F/M	5 m langer flexibler Hochdruckschlauch, ausgestattet mit isoliertem Öl mit hoher dielektrischer Leistung und mit "isolierten" Schnellkupplungen mit automatischer Verriegelung

# I-F, I-M

### Schnellkupplungen für Isolierschläuche



**I38-F**  
Kupplung mit zusätzlichem Sicherungsring für Hydraulikpumpen und Schläuche 3/8 NPT Innengewinde



**I38-MS**  
Nippel für Hydraulikschläuche 3/8 NPT Innengewinde

# PRESSEINSATZTABELLEN



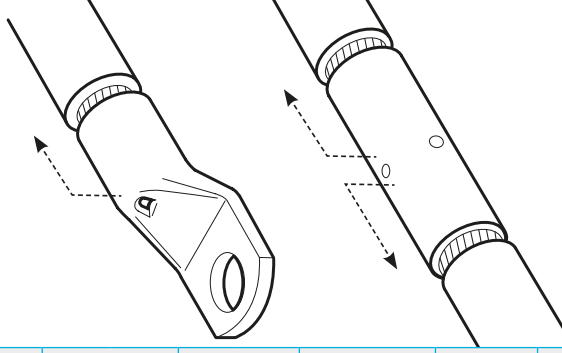

# PRESSEINSATZTABELLEN



Reihenfolge der Verpressungen bei Kabelschuhen und Verbindern

	Presskabelschuhe Pressverbinder Cu/Al	Quetschkabelschuhe DIN 46234	Rohrkabelschuhe und Verbinder ähnlich DIN	Rohrkabelschuhe und Verbinder für verdichtete mehrdrähtige Leiter nach VDE 0295 (EN 60228) Klasse 2	C-Klemmen	Nylon-isolierte Rohrkabelschuhe	Aderendhülsen
<b>Sechskantverpressung MK</b> zum Verpressen von Presskabelschuhen und Verbindern aus Kupfer und Aluminium nach DIN 46235; DIN 46267 und DIN 48085; Anwendungsbereich 6 - 2500 mm <sup>2</sup>	DR...M... DSV... CAA...M...						
<b>Domverpressung MQ</b> zum Verpressen von Quetschkabelschuhen DIN 46234; Anwendungsbereich 6 - 240 mm <sup>2</sup>		Q...M...					
<b>Sechskantverpressung MH</b> Sechskantverpressung MH und ME zum Verpressen von handelsüblichen Rohrkabelschuhen und Verbindern; Anwendungsbereich 4 - 1000 mm <sup>2</sup>			HR...M... HSV... A...M... L...M... L...P... A...P... C... CL... CL...D...				
<b>Domverpressung MA/PA oder MW</b> zum Verpressen von handelsüblichen Rohrkabelschuhen und Verbindern; Anwendungsbereich 0,25 - 1000 mm <sup>2</sup>							
<b>Sechskantverpressung MS</b> zum Verpressen von Presskabelschuhen und Verbindern aus Kupfer für verdichtete mehrdrähtige Leiter nach VDE 0295 (EN 60228) Klasse 2; Anwendungsbereich 4 - 400 mm <sup>2</sup>				T...M... T...L... L...T T...B-M...			
<b>Halb-Ovalverpressung MC</b> zum Verpressen von C-Abzweigklemmen; Anwendungsbereich 1,5 - 240 mm <sup>2</sup>					C...C...		
<b>Ovalverpressung MN...RF</b> zum Verpressen von isolierten Rohrkabelschuhen; Anwendungsbereich 10 - 300 mm <sup>2</sup>						AN...M... AN...P...	
<b>Domverpressung MN/PN</b> zum Verpressen von isolierten Rohrkabelschuhen; Anwendungsbereich 10 - 300 mm <sup>2</sup>							
<b>Trapezverpressung MTT</b> zum Verpressen von Aderendhülsen und Zwillingsaderhülsen. Anwendungsbereich 0,30 - 120 mm <sup>2</sup>							PKE... PKD... PKC... KE... PKK... PKT...
<b>Vierkantverpressung Handzange</b> zum Verpressen von Aderendhülsen und Zwillingsaderendhülsen. Anwendungsbereich 0,08 - 10 mm <sup>2</sup>							

# PRESSEINSATZTABELLEN

ANWENDUNG	LEITER- QUERSCHNITT (mm <sup>2</sup> )	MATERIAL		B15MD	HT45-E B450ND-BV	HYDRAULISCHE PRESSWERKZEUGEDIN 48083T.4										HT131-C und alle 13 Tonnen Werkzeuge	ECW-H3D	RHU450	RHU520
		KABELSCHUHE	VERBINDER			PRESEINSATZ	PRESEINSATZ	HT51D RH50 RHM50 <sup>▲</sup> B500 B500ND	HT60C RH60C B600C B600CND	HT81-UD RHU81D HT61 RH61 B600 <sup>◇</sup>	PRESEINSATZ	PRESEINSATZ	PRESEINSATZ	PRESEINSATZ	PRESEINSATZ				
 DR-N	6	DR6-.N	DSV6		MK5 (2)	PRESEINSATZ	MK5-50 (2)	MK5-60C (2)	MK5-50 (2)	PRESEINSATZ	MK5-50 (2)	PRESEINSATZ	MK5-C (1)						
	10	DR10-.N	DSV10	MK5/8-15 (1)	MK6 (2)	PRESEINSATZ	MK6-50 (2)	MK6-60C (2)	MK6-50 (2)	PRESEINSATZ	MK6-50 (2)	PRESEINSATZ	MK6-C (1)						
	16	DR16-.N	DSV16		MK8 (2)	PRESEINSATZ	MK8-50 (2)	MK8-60C (2)	MK8-50 (2)	PRESEINSATZ	MK8-50 (2)	PRESEINSATZ	MK8-C (1)	Mit Adapter AU230-130D + Einsätze MK...-C					
	25	DR25-.N	DSV25		MK10 (2)	PRESEINSATZ	MK10-50 (2)	MK10-60C (2)	MK10-50 (2)	PRESEINSATZ	MK10-50 (2)	PRESEINSATZ	MK10-C (1)						
	35	DR35-.N	DSV35		MK12 (2)	PRESEINSATZ	MK12-50 (2)	MK12-60C (2)	MK12-50 (2)	PRESEINSATZ	MK12-50 (2)	PRESEINSATZ	MK12-C (1)						
	50	DR50-.N	DSV50		MK14 (3)	PRESEINSATZ	MK14-50 (3)	MK14-60C (3)	MK14-50 (3)	PRESEINSATZ	MK14-50 (3)	PRESEINSATZ	MK14-C (1)						
	70	DR70-.N	DSV70		MK16 (3)	PRESEINSATZ	MK16-50 (3)	MK16-60C (3)	MK16-50 (3)	PRESEINSATZ	MK16-50 (3)	PRESEINSATZ	MK16-C (1)						
	95	DR95-.N	DSV95		MK18 (4)	PRESEINSATZ	MK18-50 (4)	MK18-60C (4)	MK18-50 (4)	PRESEINSATZ	MK18-50 (4)	PRESEINSATZ	MK18-C (2)						
	120	DR120-.N	DSV120		MK20 (4)	PRESEINSATZ	MK20-50 (4)	MK20-60C (4)	MK20-50 (4)	PRESEINSATZ	MK20-50 (4)	PRESEINSATZ	MK20-C (2)						
	150	DR150-.N	DSV150		MK22L (4)	PRESEINSATZ	MK22-50 (4)	MK22-60C (4)	MK22-50 (4)	PRESEINSATZ	MK22-50 (4)	PRESEINSATZ	MK22-C (2)						
	185	DR185-.N	DSV185					MK25-60C (4)	MK25-50 (4)	PRESEINSATZ	MK25-50 (4)	PRESEINSATZ	MK25-C (2)						
	240	DR240-.N	DSV240					MK28-60C (5)	MK28-50 (5)	PRESEINSATZ	MK28-50 (5)	PRESEINSATZ	MK28-C (2)						
	300	DR300-.N	DSV300					MK32-60C (5)	MK32-50 (5)	PRESEINSATZ	MK32-50 (5)	PRESEINSATZ	MK32-C (5)						
	400	DR400-.N	DSV400																
	500	DR500-.N	DSV500																
	625	DR625-.N	DSV625																
	800	DR800-.N	DSV800																
1000	DR1000-.N	DSV1000																	
 DSV..	6	HR6-.N	HSV6		MH6-50 (1)	PRESEINSATZ	MH6-50 (1)	MH6-60C (1)	MH6-50 (1)	PRESEINSATZ	MH6-50 (1)	PRESEINSATZ	MH6-C (1)						
	10	HR10-.N	HSV10		MH10 (1)	PRESEINSATZ	MH10-50 (1)	MH10-60C (1)	MH10-50 (1)	PRESEINSATZ	MH10-50 (1)	PRESEINSATZ	MH10-C (1)						
	16	HR16-.N	HSV16	MH10/16/15 (1)	MH16 (1)	PRESEINSATZ	MH16-50 (1)	MH16-60C (1)	MH16-50 (1)	PRESEINSATZ	MH16-50 (1)	PRESEINSATZ	MH16-C (1)						
	25	HR25-.N	HSV25		MH25 (1)	PRESEINSATZ	MH25-50 (2)	MH25-60C (2)	MH25-50 (2)	PRESEINSATZ	MH25-50 (2)	PRESEINSATZ	MH25-C (1)						
	35	HR35-.N	HSV35		MH35 (1)	PRESEINSATZ	MH35-50 (2)	MH35-60C (2)	MH35-50 (2)	PRESEINSATZ	MH35-50 (2)	PRESEINSATZ	MH35-C (1)						
	50	HR50-.N	HSV50		MH50 (2)	PRESEINSATZ	MH50-50 (2)	MH50-60C (2)	MH50-50 (2)	PRESEINSATZ	MH50-50 (2)	PRESEINSATZ	MH50-C (1)						
	70	HR70-.N	HSV70		MH70 (2)	PRESEINSATZ	MH70-50 (2)	MH70-60C (2)	MH70-50 (2)	PRESEINSATZ	MH70-50 (2)	PRESEINSATZ	MH70-C (1)						
	95	HR95-.N	HSV95		MH95 (3)	PRESEINSATZ	MH95-50 (2)	MH95-60C (2)	MH95-50 (2)	PRESEINSATZ	MH95-50 (2)	PRESEINSATZ	MH95-C (1)						
	120	HR120-.N	HSV120		MH120 (3)	PRESEINSATZ	MH120-50 (2)	MH120-60C (2)	MH120-50 (2)	PRESEINSATZ	MH120-50 (2)	PRESEINSATZ	MH120-C (1)						
	150	HR150-.N	HSV150		MH150 (4)	PRESEINSATZ	MH150-50 (2)	MH150-60C (2)	MH150-50 (2)	PRESEINSATZ	MH150-50 (2)	PRESEINSATZ	MH150-C (1)						
	185	HR185-.N	HSV185				MH185-50 (2)	MH185-60C (2)	MH185-50 (2)	PRESEINSATZ	MH185-50 (2)	PRESEINSATZ	MH185-C (1)						
	240	HR240-.N	HSV240				MH240-50 (4)	MH240-60C (4)	MH240-50 (4)	PRESEINSATZ	MH240-50 (4)	PRESEINSATZ	MH240-C (2)						
	300	HR300-.N	HSV300				MH300-50 (4)	MH300-60C (4)	MH300-50 (4)	PRESEINSATZ	MH300-50 (4)	PRESEINSATZ	MH300-C (2)						
	400																		
	500																		
	630																		

## KUPFERKABELSCHUHE UND VERBINDER



  = Sechskantverpressung    
   = Domverpressung    
 ▲ Nicht geeigneter für Verbinder    
 ◆ Die Werkzeuge Typ B600, HT 61-UD, RHU 81 D, HT 61, und RH 61 verwenden die selben Pressensätze wie die HT 51 D, mit einer Pressensätze der Typ 632051.

HYDRAULISCHE PRESSEWERKZEUGE DIN 48083 T.4																				
KENN- ZAHL	VERBINDUNGSMATERIAL				B15MD	HT45-E B450ND-BV		HT51D RH50 RHIM50 <sup>▲</sup> B500 B500ND		HT60C RH60C B600C B600CND		HT81-JD RHU81D HT61 RH61 B600 <sup>◇</sup>		HT131-C und alle 13 Tonnen Werkzeuge		ECW-H3D		RHU450 RHU520		
	zug- entlastet	zug- fest	AI	AI/St		Sechskant- preinsatz nach DIN 48083	Sechskant- preinsatz nach DIN 48083	Sechskant- preinsatz nach DIN 48083	Sechskant- preinsatz nach DIN 48083	Sechskant- preinsatz nach DIN 48083	Sechskant- preinsatz nach DIN 48083	Sechskant- preinsatz nach DIN 48083	Sechskant- preinsatz nach DIN 48083	Sechskant- preinsatz nach DIN 48083	Sechskant- preinsatz nach DIN 48083	Sechskant- preinsatz nach DIN 48083	Sechskant- preinsatz nach DIN 48083	Sechskant- preinsatz nach DIN 48083	Sechskant- preinsatz nach DIN 48083	Sechskant- preinsatz nach DIN 48083
Leiterquerschnitt (mm <sup>2</sup> )	Leiterquerschnitt (mm <sup>2</sup> )	Leiterquerschnitt (mm <sup>2</sup> )	Leiterquerschnitt (mm <sup>2</sup> )	Leiterquerschnitt (mm <sup>2</sup> )	Leiterquerschnitt (mm <sup>2</sup> )	Leiterquerschnitt (mm <sup>2</sup> )	Leiterquerschnitt (mm <sup>2</sup> )	Leiterquerschnitt (mm <sup>2</sup> )	Leiterquerschnitt (mm <sup>2</sup> )	Leiterquerschnitt (mm <sup>2</sup> )	Leiterquerschnitt (mm <sup>2</sup> )	Leiterquerschnitt (mm <sup>2</sup> )	Leiterquerschnitt (mm <sup>2</sup> )	Leiterquerschnitt (mm <sup>2</sup> )	Leiterquerschnitt (mm <sup>2</sup> )	Leiterquerschnitt (mm <sup>2</sup> )	Leiterquerschnitt (mm <sup>2</sup> )	Leiterquerschnitt (mm <sup>2</sup> )	Leiterquerschnitt (mm <sup>2</sup> )	
5	6	6																		
6	10																			
7																				
8	16	10-16																		
9																				
10	25	25																		
12	35	35																		
			16-25	35	16-25	16/2,5 25/4														
13																				
14	50	50																		
15																				
16	70	70																		
17																				
	95																			
18																				
19																				
20	120	95																		
21																				
	150	120																		
22																				
23																				

DIN 46235 / DIN 46267 / DIN 48085

▲ Nicht geeignet für Verbinder. ◇ Die Werkzeuge Typ B600, HT 81-JD, RHU 81-D, HT 61, und RH 61 verwenden die selben Presseinsätze wie die HT 51-D, mit einer Presseinsatzfeder Typ 652051.











# PRESSEINSATZTABELLEN DIN 48083

KENN- ZAHL	Leiterquerschnitt (mm²)		Leiterquerschnitt (mm²)		Leiterquerschnitt (mm²)	Sechskant- pressensatz nach DIN 48083	PRESSBREITE mm	Sechskant- pressensatz nach DIN 48083	PRESSBREITE mm	Sechskant- pressensatz nach DIN 48083	PRESSBREITE mm	Sechskant- pressensatz nach DIN 48083	PRESSBREITE mm	Sechskant- pressensatz nach DIN 48083	PRESSBREITE mm	Sechskant- pressensatz nach DIN 48083	PRESSBREITE mm
	mm/sm	se/re	mm/sm	se/re													
25	185	150				MK25-50	5,0	MK25-60C	5,0	MK25-50	5,0	MK25-C	10,0	MK25-3D	14,0		
			44/32 50/30 120/20	120		MK25B-50	7,0	MK25B-60C	7,0	MK25B-50	7,0	MK28-C	10,0	MK28-3D	14,0		
28	240					MK28-50	4,0	MK28-60C	5,0	MK28-60	5,0	MK28-C	10,0				
			125/30 150/25	150-185		MK28B-50	7,0	MK28B-60C	7,0	MK28B-50	7,0	MK28L-C	14,0				
30	185											MK30-C	7,0				
			95/55 170/40 185/30									MK30L-C	14,0				
32	300					MK32-50	4,0	MK32-60C	5,0			MK32-C	7,0				
				300		MK32B-50	5,0	MK32B-60C	5,0			MK32L-C	17,0				
34	240											MK34-C	7,0				
			105/75 120/70 210/35 210/50 230/30 240/40 265/35	240								MK34L-C	17,0				
38	400																
			300/50 305/40	300													
42	500																
			340/30 380/50 385/35														
44	625																
				500													
46	500																
			435/56 450/40														
50	625																
			490/65														
52	800																
			550/70 560/50 570/40	625													
58	1000																
			650/45 680/85	800													
60																	
				1000													

Mit Adapter  
AU 450-130D  
AU 520-130C  
 + Einsätze  
 MK...C

DIN 46235 / DIN 46267 / DIN 48085

▲ Nicht geeignet für Verbinder  
 ◊ Die Werkzeuge Typ B600, HT 81-UD, RHU 81D, HT 61, und RH 61 verwenden die selben Pressensätze wie die HT 51D, mit einer Pressensatzfeder Typ 6322051.

ANWENDUNG	LEITER- QUERSCHNITT	MATERIAL		HYDRAULISCHE PRESSEWERKZEUGE					HT131-C und alle 13 Tonnen Werkzeuge	ECW-H3D
		Kabelschühe	Verbinder	HT51D RH50 RHM50* B500 B500ND	HT60C RH60C B600C B600CND	HT81-UD RHU81D HT161 RH61 B600 ◊	GEGENHALTER	PRESSEINSATZ		
	10	10203..	105108	MQ10-50	MQ10-60C		MQM10-C			
		10204..	105208							
	16	10204..	105110	MQ16-50	MQ16-60C		MQM16-C		MQS16-C	
		10205..	105210							
	25	10205..	105112	MQ25-50	MQ25-60C		MQM25-C			
		10206..	105212							
	35	10206..	105114	MQ35-50	MQ35-60C		MQM35-C		MQS35-C	
		10207..	105214							
	50	10208..	105116	MQ50-50	MQ50-60C		MQM50-C			
		10209..	105216							
	70	10209..	105118	MQ70-50	MQ70-60C		MQM70-C		MQS70-C	
		10210..	105217							
	95	10210..	105120		MQ95-60C		MQM95-C			
		10211..	105218							
	120	10211..	105122		MQ120-60C		MQM120-C		MQS150-C	
		10212..	105220							
	150	10212..	105124				MQM150-C			
		10213..	105224							
	185	10213..					MQM185-C			
		10213..								
	240	10213..					MQM240-C		MQS240-C	

DIN 46234 - DIN 46341 - DIN 46230

VERBINDUNGSMATERIAL		HYDRAULISCHE PRESSEWERKZEUGE					HT131-C und alle 13 Tonnen Werkzeuge	ECW-H3D
Cu	Leiterquerschnitt (mm²)	AI	HT45-E B450ND-BV	HT51D RH50 RHM50* B500 B500ND	HT60C RH60C B600C B600CND	HT81-UD RHU81D HT161 RH61 B600 ◊		
				se	sm	Leiterquerschnitt (mm²)	Runddrückeinsatz	Runddrückeinsatz
	25	35	25	UP6,3-50	UP6,3-50	UP6,3-50	UP130-6,3-C	
	35	50	35	UP7,5-50	UP7,5-50	UP7,5-50	UP130-7,5-C	
	50	70	50	UP9,0-50	UP9,0-50	UP9,0-50	UP130-9,0-C	
	70	95	70	UP10,5-50	UP10,5-50	UP10,5-50	UP130-10,5-C	
	95	120	95	UP12,5-50	UP12,5-50	UP12,5-50	UP130-12,5-C	
	120	150	120	UP14,0-50	UP14,0-50	UP14,0-50	UP130-14,0-C	
	150	185	150	UP15,7-50	UP15,7-50	UP15,7-50	UP130-15,7-C	
	185	240	185	UP17,5-50	UP17,5-50	UP17,5-50	UP130-17,5-C	
	240	300	240	UP20,2-50	UP20,2-50	UP20,2-50	UP130-20,2-C	
	300		300				UP130-22,5-C	
	400		400					
	500		500					
	630		630					

RUNDDRÜCKEINSATZE

Mit Adapter  
AU230-130D  
+ Einsätze  
UP.-C

UP400-3D  
UP500-3D  
UP630-3D

◊ Die Werkzeuge Typ B600, HT 61-UD, RHU 61 D, HT 61, und RH 61 verwenden die selben Presseinsätze wie die HT 51D, mit einer Presseinsätze der Typ G322051.

\* Nicht geeignet für Verbinder

◊ = Rundverpressung



◊ = Domverpressung





VERBINDUNGSMATERIAL				HYDRAULISCHE PRESSWERKZEUGE									
Cu	AI	St		HT45-E B450ND-BV		HT51D RH50 RHM50 <sup>4</sup> B500 B500ND HT61 B600 HT81-UD RHU81D ◊		HT131-C und alle 13 Tonnen Werkzeuge		ECW-H3D	RHU450	RHU520	
H-Klemmen Querschnitte (mm <sup>2</sup> )	Pressbreite mm	Pressbreite mm	Pressbreite mm	Pressbreite mm	Pressbreite mm	Pressbreite mm	Pressbreite mm	Pressbreite mm	Pressbreite mm	Pressbreite mm	Pressbreite mm	Pressbreite mm	
	Pressbreite mm	Pressbreite mm	Pressbreite mm	Pressbreite mm	Pressbreite mm	Pressbreite mm	Pressbreite mm	Pressbreite mm	Pressbreite mm	Pressbreite mm	Pressbreite mm	Pressbreite mm	
Pressendbunde Querschnitte (mm <sup>2</sup> )	Pressendbunde Querschnitte (mm <sup>2</sup> )	Pressendbunde Querschnitte (mm <sup>2</sup> )	Pressendbunde Querschnitte (mm <sup>2</sup> )	Pressendbunde Querschnitte (mm <sup>2</sup> )	Pressendbunde Querschnitte (mm <sup>2</sup> )	Pressendbunde Querschnitte (mm <sup>2</sup> )	Pressendbunde Querschnitte (mm <sup>2</sup> )	Pressendbunde Querschnitte (mm <sup>2</sup> )	Pressendbunde Querschnitte (mm <sup>2</sup> )	Pressendbunde Querschnitte (mm <sup>2</sup> )	Pressendbunde Querschnitte (mm <sup>2</sup> )	Pressendbunde Querschnitte (mm <sup>2</sup> )	
16 RE-10 RM	MO10 ○	MO10 ○	MO10-50 ○	MO10-50 ○	MO10-50 ○	MO10-50 ○	MO10-50 ○	MO10-50 ○	MO10-50 ○	MO10-50 ○	MO10-50 ○	MO10-50 ○	
16	MO16 ○	MO16 ○	MO16-50 ○	MO16-50 ○	MO16-50 ○	MO16-50 ○	MO16-50 ○	MO16-50 ○	MO16-50 ○	MO16-50 ○	MO16-50 ○	MO16-50 ○	
25	MO18 ○	MO18 ○	MO18-50 ○	MO18-50 ○	MO18-50 ○	MO18-50 ○	MO18-50 ○	MO18-50 ○	MO18-50 ○	MO18-50 ○	MO18-50 ○	MO18-50 ○	
35	MO21 ○	MO21 ○	MO21-50 ○	MO21-50 ○	MO21-50 ○	MO21-50 ○	MO21-50 ○	MO21-50 ○	MO21-50 ○	MO21-50 ○	MO21-50 ○	MO21-50 ○	
50			MRH22-50 ○	MRH22-50 ○	MRH22-50 ○	MRH22-50 ○	MRH22-50 ○	MRH22-50 ○	MRH22-50 ○	MRH22-50 ○	MRH22-50 ○	MRH22-50 ○	
10 RM/16 RE	MO10 ○	MO10 ○	MO10-50 ○	MO10-50 ○	MO10-50 ○	MO10-50 ○	MO10-50 ○	MO10-50 ○	MO10-50 ○	MO10-50 ○	MO10-50 ○	MO10-50 ○	
16	MO12 ○	MO12 ○	MO12-50 ○	MO12-50 ○	MO12-50 ○	MO12-50 ○	MO12-50 ○	MO12-50 ○	MO12-50 ○	MO12-50 ○	MO12-50 ○	MO12-50 ○	
25	MO16 ○	MO16 ○	MO16-50 ○	MO16-50 ○	MO16-50 ○	MO16-50 ○	MO16-50 ○	MO16-50 ○	MO16-50 ○	MO16-50 ○	MO16-50 ○	MO16-50 ○	
35	MO18 ○	MO18 ○	MO18-50 ○	MO18-50 ○	MO18-50 ○	MO18-50 ○	MO18-50 ○	MO18-50 ○	MO18-50 ○	MO18-50 ○	MO18-50 ○	MO18-50 ○	
50	MO20 ○	MO20 ○	MO20-50 ○	MO20-50 ○	MO20-50 ○	MO20-50 ○	MO20-50 ○	MO20-50 ○	MO20-50 ○	MO20-50 ○	MO20-50 ○	MO20-50 ○	
70	MO22 ○	MO22 ○	MO22-50 ○	MO22-50 ○	MO22-50 ○	MO22-50 ○	MO22-50 ○	MO22-50 ○	MO22-50 ○	MO22-50 ○	MO22-50 ○	MO22-50 ○	
95			MO24-50 ○	MO24-50 ○	MO24-50 ○	MO24-50 ○	MO24-50 ○	MO24-50 ○	MO24-50 ○	MO24-50 ○	MO24-50 ○	MO24-50 ○	
120			MO26-50 ○	MO26-50 ○	MO26-50 ○	MO26-50 ○	MO26-50 ○	MO26-50 ○	MO26-50 ○	MO26-50 ○	MO26-50 ○	MO26-50 ○	

OVAL PRESSEINSATZE

○ = Ovalverpressung

▲ Nicht geeignet für Verbinder









◊ Die Werkzeuge Typ B600, HT 81-UD, RHU 81D, HT 61, und RH 61 verwenden die selben Presseinsätze wie die HT 51D, mit einer Presseinsätze der Typ 6522051.

Mit Adapter  
AU450-130D  
mit Presseinsatz  
MO.-C

Mit Adapter  
AU230-130D  
mit Presseinsatz  
MO.-C

Mit Adapter  
AU520-130C  
mit Presseinsatz  
MO.-C

# PRESSEINSATZTABELLEN

ANWENDUNG	LEITER- QUERSCHNITT (mm <sup>2</sup> )		MATERIAL				HYDRAULISCHE PRESSWERKZEUGE								
							B15MD		HT45-E B450ND-BV			HT51D RH50 RHM50 <sup>A</sup> B500 B500ND			
							md	fd	Kabelschuhe		Verbinder	PRESSEINSATZ	GEGEN- HALTER	PRESS- DORN	PRESSEIN- SATZ
<b>KUPFERKABELSCHUHE UND VERBINDER</b>        	0,25 ÷ 2,5		A03-M.. A06-M..			L03-M/L03-P L06-M/L06-P	ME03/2-15 MA03/3-15								
	4 ÷ 6		A1-M.. A1-L..			L1-M L1-P	ME03/2-15 MA03/3-15	MA1	PA1	ME1	MA1-50	PA1-50	ME1-50		
	10		A2-M.. A2-L..	A2-2M..		L2-M L2-P	ME03/2-15 ME2/3-15 MA03/3-15			ME2			ME2-50	MW2-50	
	16		A3-M.. A3-L..	A3-2M..	2A3-M..	L3-M L3-P	ME2/3-15 MA03/3-15	MA2.3	PA5		MA2.3-50		ME3-50	MW3-50	
	25		A5-M.. A5-L..	A5-2M..	2A5-M..	L5-M L5-P		MA5		ME3	MA5-50		ME5-50	MW5-50	
	35	25 35	A7-M.. A7-L..	A7-2M..	2A7-M..	L7-M L7-P		MA7	PA10	ME7	MA7-50	PA10-50	ME7-50	MW7-50	
	50	35 50	A10-M.. A10-L..	A10-2M..	2A10-M..	L10-M L10-P		MA10		ME10	MA10-50	PA10-50	ME10-50	MW10-50	
	70	50 70	A14-M.. A14-L..	A14-2M..	2A14-M..	L14-M L14-P				ME14	MA14-50	PA19-50	ME14-50	MW14-50	
	95	70 95	A19-M.. A19-L..	A19-2M..	2A19-M..	L19-M L19-P				ME19	MA19-50	PA19-50	ME19-50	MW19-50	
	120	95 120	A24-M.. A24-L..	A24-2M..	2A24-M..	L24-M L24-P				ME24	MA24-50	PA24-50	ME24-50	MW24-50	
	150	120 150	A30-M.. A30-L..	A30-2M..	2A30-M..	L30-M L30-P				ME30			ME30-50	MW30-50	
	185	150 185	A37-M.. A37-L.. A37-4ESI	A37-2M..	2A37-M..	L37-M L37-P							ME37-50		
	240	185 240	A48-M.. A48-L.. A48-4ESI	A48-2M..	2A48-M..	L48-M L48-P							ME48-50		
	300	240 300	A60-M.. A60-L.. A60-4ESI	A60-2M..	2A60-M..	L60-M L60-P							ME60-50		
	400	300 400	A80-M.. A80-4ESI	A80-2M..	2A80-M..	L80-M									
500	400 500	A100-M.. A100-4ESI	A100-2M..	2A100-M..	L100-M										
630	500 630	A120-M.. A120-4ESI	A120-2M..	2A120-M..	L120-M										
800	630	A160-M.. A160-4ESI	A160-2M..	2A160-M..	L160-M										
1000	800	A200-M..		2A200-M..	L200-M										
<b>ROHRKABELSCHUHE FÜR FEINDRÄHTIGE LEITER</b>  		35	A9-M..					MA9	PA10	ME9	MA9-50	PA10-50	ME9-50		
		50	A12-M..							ME12	MA12-50		ME12-50		
		70	A17-M..							ME17	MA17-50	PA19-50	ME17-50		
		95	A20-M..							ME20	MA20-50		ME20-50		
		120	A29-M..							ME29			ME29-50		
		150	A35-M..										ME35-50		
		185	A40-M..										ME40-50		

⬡ = Sechskantverpressung

⬢ = Dornverpressung

⬢ = Nicht geeignet für Verbinder



# PRESSEINSATZTABELLEN

ANWENDUNG	LEITER- QUERSCHNITT (mm <sup>2</sup> )	MATERIAL					
		Anwendung					
<b>PA-ISOLIERTE KABELSCHUHE DIN46237</b> 	mm <sup>2</sup>	Anwendung					
	10	10304.. 10305..					
	16	10306..					
	25	10307.. 10308..					
	35	10308.. 10309..					
	50	10309.. 10310..					
<b>NYLON-ISOLIERTE KABELSCHUHE</b> 	mm <sup>2</sup>	Anwendung					
	10	ANE2-M..	ANE2-P12	ANE2-U..	AN2-M..	IN2-M..	EN2-M.. ENR2-M..
	16	ANE3-M..	ANE3-P14	ANE3-U..	AN3-M..	IN3-M..	EN3-M..
	25	ANE5-M..	ANE5-P16		AN5-M..		
	35	ANE7-M..	ANE7-P20		AN7-M..	IN7-M..	EN7-M..
	50	ANE10-M..			AN10-M..	IN10-M..	EN10-M.. ENR10-M..
	70	ANE14-M..			AN14-M..	IN14-M..	EN14-M..
	95	ANE19-M..			AN19-M..	IN19-M..	EN19-M..
	120	ANE24-M..			AN24-M..	IN24-M..	EN24-M..
	150	ANE30-M..			AN30-M..	IN30-M..	EN30-M..
						IN37-M.. INR37-M..	
						IN48-M..	EN48-M..
					IN60-M..	EN60-M..	
					IN80-M..	EN80-M..	
<b>NYLON-ISOLIERTE KABELSCHUHE FÜR FEINDRAHTIGE LEITER</b> 	35	ANE9-M..					
	50	ANE12-M..					
	70	ANE17-M..					
	95	ANE20-M..					
	120	ANE29-M..					
	150	ANE35-M..					
<b>ADERENDHÜLSEN</b> 	mm <sup>2</sup>	Anwendung					
	0,3 ÷ 4	PKD506 ÷ PKD418	PKE348 ÷ PKE418	PKC346 ÷ PKC418	PKK1508 ÷ PKK410	KE506 ÷ KE418	
	4 ÷ 16	PKD410 ÷ PKD1618	PKE410 ÷ PKE1618	PKC410 ÷ PKC1618	PKK410 ÷ PKK1612	KE409 ÷ KE1615	
	6	PKD6..	PKE6..	PKC6..		KE6..	
	10	PKD10..	PKE10..	PKC10..		KE10..	
	16	PKD16..	PKE16..	PKC16..		KE16..	
	25	PKD25..	PKE25..	PKC25..		KE25..	
	35	PKD35..		PKC35..		KE35..	
	50	PKD50..		PKC50..		KE50..	
	70			PKC70..		KE70..	
	95			PKC95..		KE95..	
	120			PKC120..		KE120..	
	mm <sup>2</sup>	Anwendung					
	2 x 0,5	PKT508					
	2 x 0,75	PKT7508 PKT7518					
	2 x 1	PKT108 PKT112					
	2 x 1,5	PKT1508 PKT1512					
	2 x 2,5	PKT2510 PKT2512					
	2 x 4	PKT412					
	2 x 6	PKT612 PKT618					
	2 x 10	PKT1012 PKT1018					
	2 x 16	PKT1616 PKT1625					

 = Domverpressung   
 = Ovalverpressung   
 = Trapezverpressung

# PRESSEINSATZTABELLEN

HYDRAULISCHE PRESSWERKZEUGE																
B15MD		HT51D RH50 RHM50 <sup>A</sup> B500 B500ND		HT60C RH60C B600C B600CND		HT61 RH61 HT81-UD RHU81D B600 <sup>◇</sup>		HT131-C und alle 13 Tonnen Werkzeuge			ECW-H3D					
PRESSEINSATZ		PRESSEINSATZ		PRESSEINSATZ		PRESSEINSATZ		GEGENHALTER	PRESSDORN	PRESSEINSATZ		GEGENHALTER	PRESSDORN			
				MQIS10-60C												
				MQIS16-60C												
				MQIS25-60C												
				MQIS35-60C												
				MQIS50-60C												
PRESSEINSATZ		PRESSEINSATZ		PRESSEINSATZ		PRESSEINSATZ		GEGENHALTER	PRESSDORN	PRESSEINSATZ		GEGENHALTER	PRESSDORN			
NN4-15		MN2RF-50				MN2RF-50		MN2-C		PN7-C	MN2RF-C		Adapter AU230-130D mit Gegenhalter MN...-C und Dorn PN...-C oder mit Presseinsatz MN...-RF-C und Presseinsatz MN...-F-C			
		MN3RF-50				MN3RF-50		MN3-C			MN3RF-C					
		MN5RF-50				MN5RF-50		MN5-C			MN5RF-C					
		MN7RF-50				MN7RF-50		MN7-C			MN7RF-C					
		MN10RF-50				MN10RF-50		MN10-C			MN10RF-C					
		MN14RF-50				MN14RF-50		MN14-C			MN14RF-C					
		MN19RF-50				MN19RF-50		MN19-C			MN19RF-C					
		MN24RF-50				MN24RF-50		MN24-C			MN24RF-C					
								MN30-C			MN30RF-C			PN37-C	MN37RF-C	
								MN37-C			MN37RF-C			PN48-C	MN48RF-C	
						MN48-C	MN48RF-C		PN60-C							
						MN60-C	MN60RF-C									
												MN80-3D	PN80-3D			
		MN7RF-50				MN7RF-50		MN9-C		PN14-C	MN7RF-C		Adapter AU230-130D mit Gegenhalter MN...-C und Dorn PN...-C oder mit Presseinsatz MN...-RF-C und Presseinsatz MN...-F-C			
		MN12F-50				MN12F-50		MN12-C			MN12F-C					
		MN17F-50				MN17F-50		MN17-C			MN17F-C					
		MN20F-50				MN20F-50		MN20-C			MN20F-C					
						MN29-C	MN29RF-C				PN24-C	MN24RF-C				
						MN35-C	MN35RF-C				PN37-C	MN35F-C				
PRESSEINSATZ		PRESSEINSATZ		PRESSEINSATZ		PRESSEINSATZ		PRESSEINSATZ			PRESSEINSATZ			PRESSEINSATZ		
KE4-15																
KE16-15																
				MTT6-60C												
				MTT10-60C												
KE35-15		MTT16-50		MTT16-60C												
		MTT25-50		MTT25-60C												
		MTT35-50		MTT35-60C												
		MTT50-50		MTT50-60C												
		MTT70-50		MTT70-60C												
		MTT95-50		MTT95-60C												
		MTT120-50		MTT120-60C												
						MTT150-60C										
				MTT185-60C												
				MTT240-60C												
PRESSEINSATZ		Pressnut	PRESSEINSATZ		PRESSEINSATZ		PRESSEINSATZ		PRESSEINSATZ		PRESSEINSATZ		PRESSEINSATZ			
KE4-15		1														
		1,5														
		2,5														
		2,5														
KE4-15 KE16-15		4														
KE16-15		6														
KE16-15		10														
KE16-15 KE35-15		16	MTT16-50		MTT16-60C											
KE35-15		35	MTT35-50		MTT35-60C											

<sup>◇</sup> Die Werkzeuge Typ B600, HT 81-UD, RHU 81D, HT 61, und RH 61 verwenden die selben Presseinsätze wie die HT 51D, mit einer Presseinsatzfeder Typ 6522051.

# PRESSEINSATZTABELLEN

KUPFERKABELSCHUHE UND VERBINDER

ANWENDUNG	LEITER- QUERSCHNITT (mm²)	MATERIAL		HYDRAULISCHE PRESSWERKZEUGE							
				B15MD	HT45-E B450ND-BV			HT51D RH50 RHM50 <sup>▲</sup> B500 B500ND			
	mm²	Kabelschuhe	Verbinder	PRESSEINSATZ	GEGENHALTER	PRESS- DORN	PRESSEIN- SATZ	GEGENHALTER	PRESS- DORN	PRESSEINSATZ	
<div style="display: flex; flex-direction: column; align-items: center; gap: 10px;"> <div style="text-align: left; font-size: 8px;">T..M..</div> <div style="text-align: left; font-size: 8px;">L..T</div> <div style="text-align: left; font-size: 8px;">T..L..</div> <div style="text-align: left; font-size: 8px;">T..B..M..</div> </div>	4 ÷ 6	T6-M.. T6-L..		L6-T..	MS4/10-15	MA1	PA1	MS6	MA1-50	PA1-50	MS6-50
	10	T10-M.. T10-L..		L10-T..	MS4/10-15 MS10/16-15	MA2.3	PA5	MS10	MA2.3-50	PA5-50	MS10-50
	16	T16-M.. T16-L..		L16-T..	MS10/16-15			MS16			MS16-50
	25	T25-M.. T25-L..		L25-T..		MA5		MS25	MA5-50		MS25-50
	35	T35-M.. T35-L..		L35-T..		MA7	PA10	MS35	MA7-50	PA10-50	MS35-50
	50	T50-M.. T50-L..		L50-T..		MA10		MS50	MA10-50		MS50-50
	70	T70-M.. T70-L..	T70B-M..	L70-T..				MS70	MA14-50	PA19-50	MS70-50
	95	T95-M.. T95-L..	T95B-M..	L95-T..				MS95	MA19-50		MS95-50
	120	T120-M.. T120-L..	T120B-M..	L120-T..				MS120	MA24-50	PA24-50	MS120-50
	150	T150-M.. T150-L..	T150B-M..	L150-T..				MS150			MS150-50
	185	T185-M..	T185B-M..	L185-T..							MS185-50
	240	T240-M..	T240B-M..	L240-T..							MS240-50
	300	T300-M..	T300B-M..	L300-T..							MS300-50
	400	T400-M..		L400-T..							



= Sechskantverpressung    
 = Dornverpressung    
 ▲ Nicht geeignet für Verbinder

# PRESSEINSATZTABELLEN

HYDRAULISCHE PRESSWERKZEUGE															
HT61 RH61 HT81-UD RHU81D B600 ◊			HT131-C und alle 13 Tonnen Werkzeuge			ECW-H3D			RHU450			RHU520			
GEGENHALTER	PRESS-DORN	PRESSEINSATZ	GEGENHALTER	PRESS-DORN	PRESSEINSATZ	GEGENHALTER	PRESS-DORN	PRESSEINSATZ	GEGENHALTER	PRESS-DORN	PRESSEINSATZ	GEGENHALTER	PRESS-DORN	PRESSEINSATZ	
MA1-50 ☺	PA1-50	MS6-50 ①			MS6-C ①										
MA2.3-50 ☺	PA5-50	MS10-50 ①	MA2-C ☺	PA10-C	MS10-C ①	Adapter <b>AU230-130D</b> mit Gegenhalter  <b>MA..-C</b> und Pressdorn  <b>PA..-C</b>	Adapter <b>AU230-130D</b> mit Presseinsatz  <b>MS..-C</b>	Adapter <b>AU450-130D</b> mit Gegenhalter  <b>MA..-C</b> und Pressdorn  <b>PA..-C</b>	Adapter <b>AU450-130D</b> mit Presseinsatz  <b>MS..-C</b>	Adapter <b>AU520-130C</b> mit Gegenhalter  <b>MA..-C</b> und Pressdorn  <b>PA..-C</b>	Adapter <b>AU520-130C</b> mit Presseinsatz  <b>MS..-C</b>				
		MS16-50 ①	MA3-C ☺		MS16-C ①										
MA5-50 ☺		MS25-50 ①	MA5-C ☺		MS25-C ①										
MA7-50 ☺	PA10-50	MS35-50 ②	MA7-C ☺		MS35-C ①										
MA10-50 ☺		MS50-50 ②	MA10-C ☺		MS50-C ①										
MA14-50 ☺	PA19-50	MS70-50 ②	MA14-C ☺	PA24-C	MS70-C ①										
MA19-50 ☺		MS95-50 ②	MA19-C ☺		MS95-C ①										
MA24-50 ☺	PA24-50	MS120-50 ②	MA24-C ☺												MS120-C ①
		MS150-50 ③	MA30-C ☺	PA48-C	MS150-C ②										
		MS185-50 ③	MA37-C ☺		MS185-C ②										
		MS240-50 ④	MA48-C ☺		MS240-C ②										
			MA60-C ☺	PA60-C	MS300-C ③										
					MS400-C ③										

◊ Die Werkzeuge Typ B600, HT 81-UD, RHU 81D, HT 61, und RH 61 verwenden die selben Presseinsätze wie die HT 51D, mit einer Presseinsatzfeder Typ 6522051.

# PRESSEINSATZTABELLEN

ANWENDUNG	LEITERQUERSCHNITT (mm²)		MATERIAL		HYDRAULISCHE PRESSWERKZEUGE				
					HT45-E B450ND-BV	HT51D RH50 RHM50 <sup>▲</sup> B500 B500ND			
<b>C-ABZWEIGKLEMMEN</b>  	Hauptleiter	Abzweigleiter	C-Abzweigklemme		PRESSEINSATZ	PRESSEINSATZ			
			6 ÷ 2,5	6 ÷ 1,5			C6-C6ST	C6-C6	MC6 <sup>①</sup>
	10	10 ÷ 1,5	C10-C10ST	C10-C10	MC10 <sup>①</sup>	MC10-50 <sup>①</sup>			
	16	16 ÷ 1,5	C16-C16ST	C16-C16	MC25 <sup>②</sup>	MC25-50 <sup>②</sup>			
	25 ÷ 16	10 ÷ 1,5	C25-C10ST	C25-C10					
	25	25 ÷ 16	C25-C25ST	C25-C25	MC35 <sup>②</sup>	MC35-50 <sup>②</sup>			
	40 ÷ 35	16 ÷ 1,5	C35-C16ST	C35-C16					
	40 ÷ 35	40 ÷ 25	C35-C35ST	C35-C35	MC70-50 <sup>③</sup>	MC70-50 <sup>③</sup>			
	50	25 ÷ 10							
	70 ÷ 63	25 ÷ 1,5	C70-C25NST	C70-C25N	MC70-50 <sup>③</sup>	MC70-50 <sup>③</sup>			
	50	25 ÷ 4	C50-C25ST	C50-C25					
	*50	50 ÷ 35	C50-C50ST	C50-C50	MC70-50 <sup>③</sup>	MC70-50 <sup>③</sup>			
	*70 ÷ 50	40 ÷ 4	C70-C35ST	C70-C35					
	*70 ÷ 50	70 ÷ 35	C70-C70ST	C70-C70	MC70-50 <sup>③</sup>	MC70-50 <sup>③</sup>			
	100 ÷ 95	40 ÷ 4	C95-C35ST	C95-C35					
	100 ÷ 95	70 ÷ 40	C95-C70ST	C95-C70	MC70-50 <sup>③</sup>	MC70-50 <sup>③</sup>			
	100 ÷ 95	100 ÷ 63	C95-C95ST	C95-C95					
	125 ÷ 110	125 ÷ 25	C120-C120ST	C120-C120	MC70-50 <sup>③</sup>	MC70-50 <sup>③</sup>			
	160 ÷ 150	125 ÷ 25	C150-C120ST	C150-C120					
	125	125							
150	150 ÷ 63	C150-C150ST	C150-C150	MC70-50 <sup>③</sup>	MC70-50 <sup>③</sup>				
125	125								
185	100 ÷ 16	C185-C95ST	C185-C95	MC70-50 <sup>③</sup>	MC70-50 <sup>③</sup>				
185 ÷ 120	185 ÷ 120	C185-C185ST	C185-C185						
240 ÷ 150	120 ÷ 95	C240-C120ST	C240-C120	MC70-50 <sup>③</sup>	MC70-50 <sup>③</sup>				
<b>H-KLEMMEN</b>  	H.-H.	Hauptleiter	Abzweigleiter	C-Abzweigklemme		PRESSEINSATZ	PRESSEINSATZ		
				70	70			H70-H70	H70-H70ST
				95	95			H95-H95	H95-H95ST
				120	120			H120-H120	H120-H120ST
<b>DOPPEL-PRESSEKABELSCHUHE</b>  	DK..	Leiterquerschnitt (mm²)		Kabelschuhe		PRESSEINSATZ	PRESSEINSATZ		
		2 x 50		DK50-M12					
		2 x 70		DK70-M12	DK70-2M12-51AS				
		2 x 95		DK95-M12	DK95-2M12-51AS				
		2 x 120		DK120-M12	DK120-2M12-51AS				
<b>PRESSKABELSCHUHE</b>  	DR..2M12-51AS	Leiterquerschnitt (mm²)		Kabelschuhe		PRESSEINSATZ	PRESSEINSATZ		
		70		DR70-2M12-51AS					
		95		DR95-2M12-51AS					
		120		DR120-2M12-51AS					

○ = Ovalverpressung

⬡ = Sechskantverpressung

\* Bei Verwendung der Klemmen sollte der Leiter nicht ausgehärtet sein.

▲ Nicht geeignet für Verbinder





# PRESSEINSATZTABELLEN

HYDRAULISCHE PRESSWERKZEUGE						
HT60C RH60C B600C B600CND	HT61 RH61 HT81-UD RHU81D B600 ◊	HT131-C und alle 13 Tonnen Werkzeuge	ECW-H3D	RHU450	RHU520	
	PRESSEINSATZ	PRESSEINSATZ	PRESSEINSATZ	PRESSEINSATZ	PRESSEINSATZ	PRESSEINSATZ
	MC6.25-U (1)					
	MC10-U (1)	MC10-C (1)				
	MC6.25-U (1) MC25-U (1)	MC25-C (1)	Adapter AU230-130D mit Presseinsatz MC...-C			
	MC35-U (1)	MC35-C (1)				
	MC70-80-U (3)	MC70-C (3)	MC70-3D (1)	Adapter AU450-130D mit Presseinsatz MC...-C	Adapter AU520-130C mit Presseinsatz MC...-C	
	MC95-80-U (3)	MC95-C (3)	MC95-3D (1)			
		MC185-C (3)	MC185-3D (1)			
			MC240-3D (1)			
		PRESSEINSATZ	PRESSEINSATZ	PRESSEINSATZ	PRESSEINSATZ	
		MRH26-C (1)	Adapter AU230-130D mit Presseinsatz MRH...-C	Adapter AU450-130D mit Presseinsatz MRH...-C	Adapter AU520-130C mit Presseinsatz MRH...-C	
		MRH30-C (1)				
		MRH32-C (1)				
	PRESSEINSATZ	PRESSEINSATZ	PRESSEINSATZ	PRESSEINSATZ	PRESSEINSATZ	PRESSEINSATZ
		MRD22-C (2)	Adapter AU230-130D mit Presseinsatz MRD...-C	Adapter AU450-130D mit Presseinsatz MRD...-C	Adapter AU520-130C mit Presseinsatz MRD...-C	
		MRD24-C (2)				
		MRD29-C (2)				
		MRD32-C (2)				
	MK16-60C (3)	MK16-50 (3)	MK16-C (1)	MK16-3D (2)	Adapter AU450-130D mit Presseinsatz MK...-C	Adapter AU520-130C mit Presseinsatz MK...-C
	MK18-60C (4)	MK18-50 (4)	MK18-C (2)	MK18-3D (2)		
	MK20-60C (4)	MK20-50 (4)	MK20-C (2)	MK20-3D (2)	MK20-450 (2)	

◊ Die Werkzeuge Typ B600, HT 81-UD, RHU 81D, HT 61, und RH 61 verwenden die selben Presseinsätze wie die HT 51D, mit einer Presseinsatzfeder Typ 6522051.



# PRESSEINSATZTABELLEN

ANWENDUNG		HYDRAULISCHE PRESSWERKZEUGE										HT131-C und alle 13 Tonnen Werkzeuge	ECW-HSD
		Leiterquerschnitt (mm²)		BIMETALLISCHE KABELSCHUHE (Al - Cu)		HT45-E B450ND-BV	HT51D RH50 RHM50* B500 B500ND	HT60C RH60C B600C B600CND	HT61 RH61 HT81-UD RHU81D B600 ◊	PRESSEINSATZ			
	re/se	CAAD-ML	Kabelschuhe	MTA16-C	MK12B	MK12B-50	MK10B-60C	MK12B-60C	MK12-50	MK12-C			
<b>BIMETALLISCHE KABELSCHUHE</b>   CAAD-ML   MTA-C	10												
	16	25	CAAD16-ML	MTA16-C	MK12B	MK12B-50	MK10B-60C	MK12B-60C	MK12-50	MK12-C			
	25	35	CAAD25-ML	MTA25-C	MK12B	MK12B-50	MK12B-60C	MK12B-60C	MK12-50	MK12-C			
	35	50	CAAD35-ML	MTA35-C	MK14B	MK14B-50	MK14B-60C	MK14B-60C	MK14-50	MK14-C			
	50	70	CAAD50-ML	MTA50-C	MK16B	MK16B-50	MK16B-60C	MK16B-60C	MK16-50	MK16-C			
	70	95	CAAD70-ML	MTA70-C	MK18B	MK18B-50	MK18B-60C	MK18B-60C	MK18-50	MK18-C			
	95	120	CAAD95-ML	MTA95-C	MK22B	MK22B-50	MK22B-60C	MK22B-60C	MK22-50	MK22-C			
	120	150	CAAD120-ML	MTA120-C	MK22B	MK22B-50	MK22B-60C	MK22B-60C	MK22-50	MK22-C			
	150	185	CAAD150-ML	MTA150-C		MK25B-50	MK25B-60C	MK25B-60C	MK25-50	MK25-C			
	185	240	CAAD185-ML	MTA185-C		MK28B-50	MK28B-60C	MK28B-60C	MK28B-50	MK28L-C			
	240	300	CAAD240-ML	MTA240-C		MK32B-50	MK32B-60C	MK32B-60C		MK32L-C			
	300	400	CAA300-34ML										
	400	500	CAA400-ML										
	500		CAA500-ML-TNBD										
	<b>ALUMINIUM-STAHL-SEILE</b> (mm²)						HT51D RH50 RHM50 B500 B500ND				HT131-C und alle 13 Tonnen Werkzeuge	ECW-HSD mit Adapter AU230-130D	
	25 / 4						MAS25/4-50-CG						
	35 / 6						MAS35/6-50-CG						
50 / 8						MAS50/8-50-CG							
50 / 30										MAS50/30-C-CG	MAS-50/30-C-CG		
70 / 12						MAS70/12-50-CG				MAS70/12-C-CG	MAS-70/12-C-CG		
95 / 15						MAS95/15-50-CG				MAS-95/15-C-CG	MAS-95/15-C-CG		
95 / 55										MAS-95/55-C-CG	MAS-95/55-C-CG		
120 / 20						MAS120/20-50-CG				MAS-120/20-C-CG	MAS-120/20-C-CG		
150 / 25										MAS-150/25-C-CG	MAS-150/25-C-CG		
170 / 40										MAS-170/40-C-CG	MAS-170/40-C-CG		
185 / 30										MAS-185/30-C-CG	MAS-185/30-C-CG		
210 / 35										MAS-210/35-C-CG	MAS-210/35-C-CG		
240 / 40										MAS-240/40-C-CG	MAS-240/40-C-CG		

◊ Die Werkzeuge Typ B600, HT81-UD, RHU 81D, HT 61, und RH 61 verwenden die selben Presseinsätze wie die HT 51D, mit einer Presseinsätze der Typ 652051. \* größere Pressbreiten

▲ Nicht geeignet für Verbinder

◊ = Sechskantverpressung

ANWENDUNG	Leiterquerschnitt (mm²)		MATERIAL (Al)		HYDRAULISCHE PRESSEWERKZEUGE							ECW-H3D	RHU450	RHU520	
	rm/sm	re/se	Kabelschuhe	Verbinder	HT45-E B450ND-BV	HT51D RH50 RHM50 <sup>A</sup> B500 B500ND	HT60C RH60C B600C B600CND	HT61 RH61 HT81-JUD RHU81D B600 <sup>◇</sup>	HT131-C und alle 13 Tonnen Werkzeuge	PRESSEINSATZ	PRESSEINSATZ				PRESSEINSATZ
 AAD...	10	16													
	16	25	AAD16-M..		MK12B <sup>4</sup>	MK12B-50 <sup>4</sup>	MK12B-60C <sup>4</sup>	MK12B-50 <sup>4</sup>	MK12-C <sup>2</sup>						
	16	25		DSVA16	MK12B <sup>3</sup>	MK12B-50 <sup>3</sup>	MK12B-60C <sup>3</sup>	MK12B-50 <sup>3</sup>	MK12-C <sup>1</sup>						
	25	35	AAD25-M..	DSVA25	MK12B <sup>4</sup>	MK12B-50 <sup>4</sup>	MK12B-60C <sup>4</sup>	MK12B-50 <sup>4</sup>	MK12-C <sup>2</sup>						
	35	50	AAD35-M..	DSVA35	MK14B <sup>5</sup>	MK14B-50 <sup>3</sup>	MK14B-60C <sup>3</sup>	MK14B-50 <sup>3</sup>	MK14-C <sup>2</sup>						
	50	70	AAD50-M..	DSVA50	MK16B <sup>5</sup>	MK16B-50 <sup>3</sup>	MK16B-60C <sup>3</sup>	MK16B-50 <sup>3</sup>	MK16-C <sup>2</sup>						
	70	95	AAD70-M..	DSVA70	MK18B <sup>6</sup>	MK18B-50 <sup>3</sup>	MK18B-60C <sup>3</sup>	MK18B-50 <sup>3</sup>	MK18-C <sup>2</sup>						
	95	120	AAD95-M..	DSVA95	MK22B <sup>6</sup>	MK22B-50 <sup>3</sup>	MK22B-60C <sup>3</sup>	MK22B-50 <sup>3</sup>	MK22-C <sup>3</sup>						
	120	150	AAD120-M..	DSVA120	MK22B <sup>6</sup>	MK22B-50 <sup>3</sup>	MK22B-60C <sup>3</sup>	MK22B-50 <sup>3</sup>	MK22-C <sup>3</sup>						
	150	185	AAD150-M..	DSVA150		MK25B-50 <sup>6</sup>	MK25B-60C <sup>6</sup>	MK25B-50 <sup>6</sup>	MK25-C <sup>3</sup>						
 DSVA...	185	240	AAD185-M..	DSVA185		MK28B-50 <sup>6</sup>	MK28B-60C <sup>6</sup>	MK28B-50 <sup>6</sup>	MK28L-C <sup>3</sup>						
	240	300	AAD240-M..	DSVA240		MK32B-50 <sup>8</sup>	MK32B-60C <sup>8</sup>		MK32L-C <sup>3</sup>						
	300		AAD300-M..	DSVA300			MK34B-60C <sup>8</sup>		MK34L-C <sup>3</sup>						
	400		AAD400-M..	DSVA400 / DSVA401											
	500		AAD500-M..	DSVA500 / DSVA501											
	625			DSVA625											
800			DSVA800												
1000			DSVA1000												

◇ = Sechskornverpressung

▲ Nicht geeignet für Verbinder

NB: Anzahl der Verpressungen, bei Verbindern je Seite

◇ Die Werkzeuge Typ B600, HT81-JUD, RHU 81D, HF 61, und RH 61 verwenden die selben Presseinsätze wie die HF 51D, mit einer Presseinsätze Typ 6520S1.

ALUKABELSCHUHE / VERBINDER

ANWENDUNG	LEITER		MATERIAL		HYDRAULISCHE PRESSEWERKZEUGE				RHU450	RHU520	
	Leiterquerschnitt (mm <sup>2</sup> )	Leiterquerschnitt AWG	Kabelschuhe	Verbinder	B15MD		HT51D RH50 RHM50 <sup>+</sup> B500 B500ND		HT131-C und alle 13 Tonnen Werkzeuge	ECW-H3D	
					PRESSEINSATZ		PRESSEINSATZ		PRESSEINSATZ	PRESSEINSATZ	PRESSEINSATZ
C...	10	8	C8..	BSCL8	ME03/2-15	MY2-50	MY2-C	MY2-C	Adapter AU230-130D + Presseinsätze MY.-C	Adapter AU450-130D + Presseinsätze MY.-C	Adapter AU520-130C + Presseinsätze MY.-C
C...	16	6	C6..	BSCL6	MA03/3-15	MY3-50	MY3-C	MY3-C	Adapter AU230-130D + Presseinsätze MY.-C	Adapter AU450-130D + Presseinsätze MY.-C	Adapter AU520-130C + Presseinsätze MY.-C
C...	25	4	C4..	BSCL4		MY4-50	MY4-C	MY4-C	Adapter AU230-130D + Presseinsätze MY.-C	Adapter AU450-130D + Presseinsätze MY.-C	Adapter AU520-130C + Presseinsätze MY.-C
C...	35	2	C2..	BSCL2		MY5-50	MY5-C	MY5-C	Adapter AU230-130D + Presseinsätze MY.-C	Adapter AU450-130D + Presseinsätze MY.-C	Adapter AU520-130C + Presseinsätze MY.-C
C...	50	1	C1..	BSCL1		MY6-50	MY6-C	MY6-C	Adapter AU230-130D + Presseinsätze MY.-C	Adapter AU450-130D + Presseinsätze MY.-C	Adapter AU520-130C + Presseinsätze MY.-C
C...	70	2/0	C2/0..	BSCL2/0		MY7-50	MY7-C	MY7-C	Adapter AU230-130D + Presseinsätze MY.-C	Adapter AU450-130D + Presseinsätze MY.-C	Adapter AU520-130C + Presseinsätze MY.-C
C...	95	3/0	C3/0..	BSCL3/0		MY10-50	MY10-C	MY10-C	Adapter AU230-130D + Presseinsätze MY.-C	Adapter AU450-130D + Presseinsätze MY.-C	Adapter AU520-130C + Presseinsätze MY.-C
C...	120	4/0	C4/0..	BSCL4/0		MY14-50	MY14-C	MY14-C	Adapter AU230-130D + Presseinsätze MY.-C	Adapter AU450-130D + Presseinsätze MY.-C	Adapter AU520-130C + Presseinsätze MY.-C
C...	150	250 MCM	C250..	BSCL250		MY16-50	MY16-C	MY16-C	Adapter AU230-130D + Presseinsätze MY.-C	Adapter AU450-130D + Presseinsätze MY.-C	Adapter AU520-130C + Presseinsätze MY.-C
C...	185	300 MCM	C300..	BSCL300		MY19-50	MY19-C	MY19-C	Adapter AU230-130D + Presseinsätze MY.-C	Adapter AU450-130D + Presseinsätze MY.-C	Adapter AU520-130C + Presseinsätze MY.-C
C...	240	350 MCM	C350..	BSCL350		MY24-50	MY24-C	MY24-C	Adapter AU230-130D + Presseinsätze MY.-C	Adapter AU450-130D + Presseinsätze MY.-C	Adapter AU520-130C + Presseinsätze MY.-C
C...	300	400 MCM	C400..	BSCL400		MY30-50	MY30-C	MY30-C	Adapter AU230-130D + Presseinsätze MY.-C	Adapter AU450-130D + Presseinsätze MY.-C	Adapter AU520-130C + Presseinsätze MY.-C
C...	300	500 MCM	C500..	BSCL500		MY36-50	MY36-C	MY36-C	Adapter AU230-130D + Presseinsätze MY.-C	Adapter AU450-130D + Presseinsätze MY.-C	Adapter AU520-130C + Presseinsätze MY.-C
C...	300	600 MCM	C600..	BSCL600		MY37-50	MY37-C	MY37-C	Adapter AU230-130D + Presseinsätze MY.-C	Adapter AU450-130D + Presseinsätze MY.-C	Adapter AU520-130C + Presseinsätze MY.-C
C...	300	750 MCM	C750..	BSCL750		MY48-50	MY48-C	MY48-C	Adapter AU230-130D + Presseinsätze MY.-C	Adapter AU450-130D + Presseinsätze MY.-C	Adapter AU520-130C + Presseinsätze MY.-C
C...	300	750 MCM	C750..	BSCL750		MY60-50	MY60-C	MY60-C	Adapter AU230-130D + Presseinsätze MY.-C	Adapter AU450-130D + Presseinsätze MY.-C	Adapter AU520-130C + Presseinsätze MY.-C
C...	300	750 MCM	C750..	BSCL750		MY76-50	MY76-C	MY76-C	Adapter AU230-130D + Presseinsätze MY.-C	Adapter AU450-130D + Presseinsätze MY.-C	Adapter AU520-130C + Presseinsätze MY.-C

## KUPFERKABELSCHEUEN UND VERBINDER



○ = Rundverpressung    ⊖ = Domverpressung    ⊕ = Sechskantverpressung    ▲ Nicht geeignet für Verbinder    Hinweis: Die Zahl im Symbol zeigt die Anzahl der Verpressungen die auf der C-Serie mit kurzem Rohrdurchgeführt werden müssen

# ANHANG



# ARTIKELNUMMERNÜBERSICHT

Typ	Art.-Nr.	Typ	Art.-Nr.	Typ	Art.-Nr.	Typ	Art.-Nr.	Typ	Art.-Nr.
1112	3005715	1897	3016510	103082	7702156	101310	7702415	102104	7703225
1116	3005720	1898	3016520	103084	7702157	101312	7702416	102106	7703226
1120	3005725	1899	3016530	103086	7702158	101490	7702550	102108	7703227
1125	3005730	2155	3051010	103088	7702159	101492	7702551	102110	7703228
1132	3005735	2156	3051015	103090	7702160	101494	7702552	102111	7703229
1140	3005740	2157	3051020	103092	7702161	102200	7703248	102112	7703230
1150	3005745	2158	3051125	103094	7702162	102201	7703249	102114	7703231
1163	3005750	2160	3051130	103096	7702163	102202	7703250	102116	7703232
1400	3003110	2161	3051135	103098	7702164	102204	7703251	102118	7703233
1401	3003114	2162	3051140	103100	7702165	102206	7703252	102120	7703234
1402	3003120	2163	3051145	103102	7702166	102208	7703253	102122	7703235
1403	3003125	2164	3051150	101046	7702074	102000	7703164	102124	7703236
1404	3003130	2171	3051310	101047	7702075	102002	7703165	102126	7703237
1405	3003135	2172	3051315	101048	7702076	102004	7703166	102127	7703238
1407	3003155	2173	3051320	101049	7702077	102006	7703167	102128	7703239
1408	3003170	2174	3051325	101050	7702078	102008	7703168	102130	7703240
1410	3005610	2176	3051430	101052	7702079	102010	7703169	102132	7703242
1411	3005615	2323	3052010	101054	7702080	102011	7703170	102133	7703243
1412	3005620	2326	3052020	101056	7702081	102010/12	7703017	102134	7703244
1414	3005630	2329	3052030	101058	7702082	102012	7703171	102136	7703245
1415	3005635	2333	3052110	101060	7702083	102014	7703172	102138	7703246
1700	3003015	2336	3052120	101061	7702084	102016	7703173	102990	7703269
1701	3003020	2339	3052130	101062	7702085	102018	7703174	102992	7703270
1702	3003025	2342	3052140	101064	7702086	102020	7703175	102994	7703271
1703	3003030	2344	3052150	101066	7702087	102022	7703176	102996	7703272
1704	3003035	2346	3052160	101068	7702088	102023	7703177	102998	7703273
1705	3003040	3601	3026020	101070	7702089	102023/12	7703041	103000	7703274
1706	3003045	3602	3026030	101072	7702090	102025	7703179	103002	7703275
1707	3003050	3603	3026040	101073	7702091	102024	7703178	103004	7703276
1708	3003055	100990	7702044	101074	7702092	102026	7703180	103006	7703277
1709	3003010	100992	7702046	101076	7702093	102028	7703181	103008	7703278
1710	3005515	100994	7702047	101078	7702094	102030	7703182	103010	7703279
1711	3005520	100996	7702048	101080	7702095	102032	7703183	103011	7703280
1712	3005525	100998	7702049	101082	7702096	102033	7703184	103012	7703281
1713	3005530	101000	7702050	101100	7702103	102034	7703185	103014	7703282
1714	3005535	101002	7702051	101102	7702104	102036	7703186	103016	7703283
1715	3005540	101004	7702052	101104	7702105	102038	7703187	103018	7703284
1719	3005510	101006	7702053	101106	7702106	102040	7703188	103020	7703285
1830	3004110	101008	7702054	101108	7702107	102042	7703189	103022	7703286
1831	3004115	101010	7702055	101110	7702108	102044	7703190	103024	7703287
1832	3004120	101012	7702056	101112	7702109	102045	7703191	103026	7703288
1835	3004222	101014	7702057	101114	7702110	102046	7703192	103028	7703289
1836	3004225	101016	7702059	101116	7702111	102048	7703193	103030	7703290
1840	3006610	101018	7702060	101118	7702112	102050	7703194	103032	7703291
1841	3006615	101020	7702061	101200	7702349	102052	7703195	103034	7703293
1842	3006620	101022	7702062	101202	7702350	102054	7703196	103036	7703294
1843	3006625	101024	7702063	101204	7702351	102056	7703198	103038	7703295
1844	3006630	101026	7702064	101206	7702352	102058	7703199	103040	7703296
1845	3006635	101028	7702065	101208	7702353	102060	7703200	103041	7703297
1846	3006640	101030	7702066	101209	7702354	102062	7703201	103042	7703298
1847	3006645	101032	7702067	101210	7702355	102064	7703202	103044	7703299
1848	3006650	101034	7702068	101212	7702356	102066	7703203	104001	7710450
1849	3006655	101036	7702069	101214	7702357	102068	7703204	104000	7703301
1861	3004515	101038	7702070	101216	7702358	102069	7703205	104002	7703302
1862	3004520	101040	7702071	101218	7702359	102070	7703206	104004	7703303
1866	3004615	101042	7702072	101220	7702360	102072	7703207	104006	7703304
1880	3016215	101044	7702073	101222	7702361	102074	7703208	104007	7703305
1881	3016220	103048	7702140	101224	7702362	102076	7703209	104010	7703306
1882	3016225	103050	7702141	101286	7702395	102078	7703210	104012	7703307
1883	3016230	103052	7702142	101287	7702396	102080	7703211	104014	7703308
1884	3016235	103054	7702143	101280	7702393	102082	7703212	104016	7703309
1885	3016240	103056	7702144	101288	7702397	102084	7703213	104018	7703310
1886	3016245	103058	7702145	101289	7702398	102086	7703214	105100	7704152
1887	3016250	103060	7702146	101282	7702394	102088	7703215	105101	7704153
1888	3016255	103062	7702147	101301	7702407	102090	7703216	105102	7704154
1889	3016405	103064	7702148	101300	7702406	102092	7703217	105104	7704155
1890	3016410	103066	7702149	101302	7702408	102093	7703218	105106	7704156
1891	3016430	103068	7702150	101304	7702409	102094	7703219	105108	7704157
1892	3016440	103070	7702151	101306	7702411	102096	7703220	105110	7704158
1893	3016460	103072	7702152	101305	7702410	102098	7703221	105112	7704159
1894	3016480	103074	7702153	101307	7702412	102100	7703222	105114	7704160
1895	3016490	103076	7702154	101309	7702414	102102	7703223	105116	7704161
1896	3016500	103078	7702155	101308	7702413	102103	7703224	105118	7704162

# ARTIKELNUMMERNÜBERSICHT

Typ	Art.-Nr.	Typ	Art.-Nr.	Typ	Art.-Nr.	Typ	Art.-Nr.	Typ	Art.-Nr.
105120	7704163	3411100	3016695	1142011N	3005021	1253M25	3006765	1702N	3003026
105122	7704164	3412011	3016635	1142013G	3005027	1253M25N	3006766	1702P	3006025
105124	7704165	3412016	3016657	1142013N	3005026	1253M32	3006770	1702PN	3006026
105200	7704171	3412021	3016685	1142016G	3005032	1253M32N	3006771	1702T	3003519
105201	7704172	3412029	3016705	1142016N	3005031	1253M40	3006775	1703.2	3004030
105202	7704173	3422016	3016658	1142021G	3005037	1253M40N	3006776	1703.5	3004430
105203	7704174	3431100	3016895	1142021N	3005036	1253M50	3006780	1703P	3006030
105204	7704175	3441012	3017045	1142029G	3005042	1253M50N	3006781	1704.2	3004035
105205	7704176	3441034	3017065	1142029N	3005041	1253M63	3006785	1704P	3006035
105206	7704177	3572007	3017410	1142036G	3005047	1253M63N	3006786	1705.2	3004040
105208	7704178	3572011	3017430	1142036N	3005046	1401B	3003116	1710N	3005516
105210	7704180	3572013	3017445	1142042G	3005052	1401BN	3003117	1711N	3005521
105212	7704181	3572016	3017455	1142042N	3005051	1401N	3003115	1712N	3005526
105213	7704182	3572021	3017480	1142048G	3005057	1402N	3003121	1713N	3005531
105214	7704183	6010.114	3016070	1142048N	3005056	1410N	3005611	1714N	3005536
105215	7704184	7032007	3010604	1143M12	3005215	1411N	3005616	1715N	3005541
105216	7704185	7032009	3010606	1143M12G	3005217	1412N	3005621	1719E17N	3005580
105217	7704186	7032011	3010608	1143M12N	3005216	1414N	3005631	1719N	3005511
105218	7704187	7032013	3010610	1143M16	3005220	1415N	3005636	1730M20	3003225
105220	7704188	7032016	3010614	1143M16G	3005222	1500.07	3002010	1730M20N	3003226
105222	7704189	7032021	3010616	1143M16N	3005221	1500.07N	3002011	1830N	3004111
105224	7704190	7032029	3010618	1143M20	3005225	1500.09	3002015	1831N	3004116
180709	3017610	7032036	3010620	1143M20G	3005227	1500.09N	3002016	1832N	3004121
180911	3017620	7032042	3010622	1143M20N	3005226	1500.11	3002020	1836N	3004226
180913	3017625	7032048	3010624	1143M25	3005230	1500.11N	3002021	1840N	3006611
181113	3017630	35720131	3017446	1143M25G	3005232	1500.12	3002120	1841N	3006616
181116	3017640	5116660250	3061210	1143M25N	3005231	1500.12N	3002121	1842N	3006621
181316	3017650	5116660500	3061215	1143M32	3005235	1500.13	3002025	1843N	3006626
181321	3017655	5313022048	3061605	1143M32G	3005237	1500.13N	3002026	1844N	3006631
181621	3017660	5523036090	3061610	1143M32N	3005236	1500.14	3002110	1845N	3006636
182129	3017670	5527030079	3061615	1143M40	3005240	1500.14N	3002111	1846N	3006641
182936	3017680	1719E17	3005581	1143M40G	3005242	1500.16	3002030	1847N	3006646
183642	3017690	1714E34	3005572	1143M40N	3005241	1500.16N	3002031	1848N	3006651
184248	3017700	1052007N	3005901	1143M50	3005245	1500.21	3002035	1849N	3006656
300106	7707217	1052009N	3005904	1143M50G	3005247	1500.21N	3002036	1861N	3004516
300110	7707221	1052011N	3005907	1143M50N	3005246	1500.34	3002130	1862N	3004521
1052007	3005900	1052013N	3005910	1143M63	3005250	1500.34N	3002131	1866N	3004616
1052009	3005903	1052016N	3005913	1143M63G	3005252	1500.38	3002115	1884A	3016236
1052011	3005906	1052021N	3005916	1143M63N	3005251	1500.38N	3002116	1888/5	3016256
1052013	3005909	1052029N	3005919	1150N	3005746	1500.M12	3002205	1890A	3016420
1052016	3005912	1052036N	3005922	1153M1612	3018860	1500.M12N	3002206	1891A	3016431
1052021	3005915	1052042N	3005925	1153M2012	3018862	1500.M16	3002210	1892A	3016450
1052029	3005918	1052048N	3005928	1153M2016	3018864	1500.M16N	3002211	1892B	3016451
1052036	3005921	1053M12	3005958	1153M2016N	3018865	1500.M20	3002215	1893A	3016461
1052042	3005924	1053M12N	3005959	1153M2512	3018866	1500.M20N	3002216	1899A	3016535
1052048	3005927	1053M16	3005961	1153M2516	3018868	1500.M25	3002220	1899B	3016540
1141012	3005120	1053M16N	3005962	1153M2520	3018870	1500.M25N	3002221	1900.07	3001010
1141112	3005155	1053M20	3005964	1153M2520N	3018871	1500.M32	3002225	1900.07/X	3001077
1141200	3005170	1053M20N	3005965	1153M3216	3018874	1500.M32N	3002226	1900.07G	3001012
1142007	3005010	1053M25	3005967	1153M3220	3018876	1618.90	3041350	1900.07N	3001011
1142009	3005015	1053M25N	3005968	1153M3225	3018878	1626.90	3041360	1900.09	3001015
1142011	3005020	1053M32	3005970	1153M3225N	3018879	1636.90	3041370	1900.09/X	3001080
1142013	3005025	1053M32N	3005971	1153M4020	3018882	1651.90	3041380	1900.09G	3001017
1142016	3005030	1053M40	3005973	1153M4025	3018884	1676.90	3041390	1900.09N	3001016
1142021	3005035	1053M40N	3005974	1153M4032	3018886	1700.2	3004015	1900.11	3001020
1142029	3005040	1053M50	3005976	1153M5025	3018890	1700.2N	3004016	1900.11/X	3001083
1142036	3005045	1053M50N	3005977	1153M5032	3018892	1700N	3003016	1900.11G	3001022
1142042	3005050	1053M63	3005979	1153M5040	3018894	1700P	3006015	1900.11N	3001021
1142048	3005055	1053M63N	3005980	1153M6332	3018898	1700T	3003515	1900.12	3001120
2021012	3014120	1112N	3005716	1153M6340	3018900	1700TN	3003516	1900.12N	3001121
2021014	3014110	1116N	3005721	1153M6350	3018902	1701.2	3004020	1900.13	3001025
2021034	3014130	1120N	3005726	1163N	3005751	1701.2N	3004021	1900.13/X	3001086
2021038	3014115	1125N	3005731	1173M1216	3018810	1701N	3003021	1900.13G	3001027
2021058	3014125	1132N	3005736	1173M1620	3018812	1701P	3006020	1900.13N	3001026
2021100	3014135	1140N	3005741	1173M2025	3018814	1701PN	3006021	1900.14	3001110
2021112	3014155	1141012N	3005121	1173M2532	3018816	1701T	3003517	1900.14N	3001111
2021114	3014145	1141112N	3005156	1173M3240	3018820	1701TN	3003518	1900.16	3001030
2021118	3014140	1141200N	3005171	1253M12	3006750	1702.2	3004025	1900.16/X	3001089
2021200	3014170	1142007G	3005012	1253M12N	3006751	1702.2N	3004026	1900.16G	3001032
3411012	3016645	1142007N	3005011	1253M16	3006755	1702.5	3004425	1900.16N	3001031
3411014	3016615	1142009G	3005017	1253M16N	3006756	1702.5N	3004426	1900.21	3001035
3411034	3016665	1142009N	3005016	1253M20	3006760	1702CONC	3003523	1900.21/X	3001092
3411038	3016625	1142011G	3005022	1253M20N	3006761	1702CONCN	3003524	1900.21G	3001037

# ARTIKELNUMMERNÜBERSICHT

Typ	Art.-Nr.	Typ	Art.-Nr.	Typ	Art.-Nr.	Typ	Art.-Nr.	Typ	Art.-Nr.
1900.21N	3001036	1901.07N	3001504	1910.M25	3001720	2032009N	3015516	20932025N	3017709
1900.29	3001040	1901.09	3001515	1910.M25G	3001722	2032011N	3015521	20932532N	3017711
1900.29/X	3001095	1901.09N	3001516	1910.M25N	3001721	2032013N	3015526	20932540N	3017713
1900.29G	3001042	1901.11	3001520	1910.M32	3001725	2032016N	3015531	20933240N	3017715
1900.29N	3001041	1901.11N	3001521	1910.M32G	3001727	2032021N	3015536	20933250N	3017717
1900.34	3001130	1901.13	3001535	1910.M32N	3001726	2032029N	3015541	20934050N	3017719
1900.34N	3001131	1901.13N	3001536	1910.M40	3001730	2032036N	3015546	20935063N	3017721
1900.36	3001045	1901.16	3001550	1910.M40G	3001732	2032042N	3015551	20A40916N	3018650
1900.36/X	3001098	1901.16N	3001551	1910.M40N	3001731	2032048N	3015556	20A41120N	3018655
1900.36G	3001047	1901.21	3001568	1910.M50	3001735	2033M12N	3015751	20A41320N	3018657
1900.36N	3001046	1901.21N	3001569	1910.M50G	3001737	2033M16N	3015756	20A41620N	3018659
1900.38	3001115	1901.29	3001575	1910.M50N	3001736	2033M20N	3015761	20A42011N	3018610
1900.38N	3001116	1901.29N	3001576	1910.M63	3001740	2033M25N	3015766	20A42016N	3018612
1900.42	3001050	1901.36	3001582	1910.M63G	3001742	2033M32N	3015771	20A42120N	3018661
1900.42/X	3001101	1901.36N	3001583	1910.M63N	3001741	2033M40N	3015776	20A42125N	3018665
1900.42G	3001052	1901.42	3001590	1925.3	3016470	2033M50N	3015781	20A42513N	3018615
1900.42N	3001051	1901.42N	3001591	1941.M40	3001885	2033M63N	3015786	20A42516N	3018617
1900.48	3001055	1901.48	3001596	1941.M40N	3001886	20420907N	3017810	20A42925N	3018667
1900.48/X	3001104	1901.48N	3001597	1951R.M25N	3001638	20421107N	3017820	20A43216N	3018620
1900.48G	3001057	1901.M12	3001650	200101241N	3013121	20421109N	3017822	20A43221N	3018621
1900.48N	3001056	1901.M12G	3001652	200101441N	3013111	20421307N	3017830	20M3M1261N	3011410
1900.M12	3001215	1901.M12N	3001651	200103441N	3013131	20421309N	3017832	20M3M1661N	3011412
1900.M12/X	3001310	1901.M16	3001655	200103841N	3013116	20421311N	3017835	20M3M2061N	3011414
1900.M12G	3001217	1901.M16G	3001657	200105841N	3013126	20421607N	3017840	20M3M2561N	3011416
1900.M12N	3001216	1901.M16N	3001656	200110041N	3013136	20421609N	3017842	20M3M3261N	3011418
1900.M16	3001220	1901.M20	3001660	200111241N	3013156	20421611N	3017845	20M3M4061N	3011420
1900.M16/X	3001313	1901.M20G	3001662	200111441N	3013146	20421613N	3017847	20M3M5061N	3011422
1900.M16G	3001222	1901.M20N	3001661	200111841N	3013141	20422111N	3017850	20M3M6361N	3011424
1900.M16N	3001221	1901.M25	3001665	200120041N	3013171	20422113N	3017855	20N3M12N	3015810
1900.M20	3001225	1901.M25G	3001667	200121221N	3013186	20422116N	3017858	20N3M16N	3015812
1900.M20/X	3001316	1901.M25N	3001666	200130021N	3013196	20422916N	3017860	20N3M20N	3015814
1900.M20G	3001227	1901.M32	3001670	200200721N	3013011	20422921N	3017865	20N3M25N	3015816
1900.M20N	3001226	1901.M32G	3001672	200200921N	3013016	20423621N	3017870	20N3M32N	3015818
1900.M25	3001230	1901.M32N	3001671	200201121N	3013021	20423629N	3017875	20N3M40N	3015820
1900.M25/X	3001319	1901.M40	3001675	200201321N	3013026	20424236N	3017885	20N3M50N	3015822
1900.M25G	3001232	1901.M40G	3001677	200201621N	3013031	20424836N	3017890	20N3M63N	3015824
1900.M25N	3001231	1901.M40N	3001676	200202121N	3013036	20424842N	3017895	20Q201634N/1	3013679
1900.M32	3001235	1901.M50	3001680	200202921N	3013041	20431612N	3017949	20Q202134N	3013680
1900.M32/X	3001322	1901.M50G	3001682	200203621N	3013046	20432012N	3017951	2900.07N	3012010
1900.M32G	3001237	1901.M50N	3001681	200204221N	3013051	20432016N	3017953	2900.09N	3012015
1900.M32N	3001236	1901.M63	3001685	200204821N	3013056	20432512N	3017955	2900.11N	3012020
1900.M40	3001240	1901.M63G	3001687	2003M1221N	3013215	20432516N	3017957	2900.13N	3012025
1900.M40/X	3001325	1901.M63N	3001686	2003M1621N	3013220	20432520N	3017959	2900.16N	3012030
1900.M40G	3001242	1910.07	3001501	2003M2021N	3013225	20433220N	3017961	2900.21N	3012035
1900.M40N	3001241	1910.07N	3001502	2003M2521N	3013230	20433225N	3017963	2900.29N	3012040
1900.M50	3001245	1910.09	3001509	2003M3221N	3013235	20434025N	3017965	2900.36N	3012045
1900.M50/X	3001328	1910.09N	3001510	2003M4021N	3013240	20434032N	3017967	2900.42N	3012050
1900.M50G	3001247	1910.11	3001526	2003M5021N	3013245	20435032N	3017969	2900.48N	3012055
1900.M50N	3001246	1910.11N	3001527	2003M6321N	3013250	20435040N	3017971	2900.M12N	3012215
1900.M63	3001250	1910.13	3001539	2021012N	3014121	20436340N	3017973	2900.M16N	3012220
1900.M63/X	3001331	1910.13N	3001540	2021014N	3014111	20436350N	3017975	2900.M20N	3012225
1900.M63G	3001252	1910.16	3001552	2021034N	3014131	2052007N	3011810	2900.M25N	3012230
1900.M63N	3001251	1910.16N	3001553	2021038N	3014116	2052009N	3011815	2900.M32N	3012235
1900DP.07	3001150	1910.21	3001565	2021058N	3014126	2052011N	3011820	2900.M40N	3012240
1900DP.09	3001153	1910.21N	3001566	2021100N	3014136	2052013N	3011825	2900.M50N	3012245
1900DP.11	3001156	1910.29	3001578	2021112N	3014156	2052016N	3011830	2900.M63N	3012250
1900DP.13	3001159	1910.29N	3001579	2021114N	3014146	2052021N	3011835	2900DP.07N	3012160
1900DP.16	3001162	1910.36	3001588	2021118N	3014141	2052029N	3011840	2900DP.09N	3012162
1900DP.21	3001165	1910.36N	3001589	2021200N	3014171	2052036N	3011845	2900DP.11N	3012164
1900DP.29	3001168	1910.42	3001592	2031012N	3015621	2052042N	3011850	2900DP.13N	3012166
1900DP.36	3001171	1910.42N	3001593	2031014N	3015611	2052048N	3011855	2900DP.16N	3012168
1900DP.42	3001174	1910.48	3001598	2031034N	3015631	2053M12N	3011910	2900DP.21N	3012170
1900DP.48	3001177	1910.48N	3001599	2031038N	3015616	2053M16N	3011915	2900DP.29N	3012172
1900DPM12	3013380	1910.M12	3001705	2031058N	3015626	2053M20N	3011920	2900DP.36N	3012174
1900DPM16	3013383	1910.M12G	3001707	2031100N	3015636	2053M25N	3011925	2900DP.42N	3012176
1900DPM20	3013386	1910.M12N	3001706	2031112N	3015656	2053M32N	3011930	2900DP.48N	3012178
1900DPM25	3013389	1910.M16	3001710	2031114N	3015646	2053M40N	3011935	2900DPM12N	3012315
1900DPM32	3013392	1910.M16G	3001712	2031118N	3015641	2053M50N	3011940	2900DPM16N	3012317
1900DPM40	3013395	1910.M16N	3001711	2031200N	3015671	2053M63N	3011945	2900DPM20N	3012319
1900DPM50	3013398	1910.M20	3001715	2031212N	3015686	207101441N	3013608	2900DPM25N	3012321
1900DPM63	3013401	1910.M20G	3001717	2031300N	3015696	20931216N	3017705	2900DPM32N	3012323
1901.07	3001503	1910.M20N	3001716	2032007N	3015511	20931620N	3017707	2900DPM40N	3012325



# ARTIKELNUMMERNÜBERSICHT

Typ	Art.-Nr.	Typ	Art.-Nr.	Typ	Art.-Nr.	Typ	Art.-Nr.	Typ	Art.-Nr.
2900DP.M50N	3012327	2A120-2M14/55	2509952	2A80-M12	2509030	4901.09	3002913	7900.11	3010010
2900DP.M63N	3012329	2A120-2M16	2509970	2A80-M14	2509070	4901.11	3002916	7900.13	3010015
2901.07N	3012590	2A120-M16	2509870	2A80-M16	2509150	4901.13	3002919	7900.16	3010020
2901.09N	3012593	2A120-M20	2509890	2A80-M20	2509230	4901.16	3002922	7900.21	3010025
2901.11N	3012596	2A14-2M12	2503310	3573M16	3017520	4901.21	3002925	7900.29	3010030
2901.13N	3012599	2A14-2M14	2503315	3573M20	3017530	4901.29	3002928	7900.36	3010035
2901.16N	3012602	2A14-M10	2503030	3573M25	3017540	4901.36	3002931	7900.42	3010040
2901.21N	3012605	2A14-M12	2503110	36A3M1623	3016910	4901.42	3002934	7900.48	3010045
2901.29N	3012608	2A14-M14	2503150	36A3M1624	3016912	4901.48	3002937	7900.M12	3010110
2901.36N	3012611	2A14-M16	2503190	36A3M16322	3016913	4901.M12	3002950	7900.M16	3010113
2901.42N	3012614	2A160-2M14	8008603	36A3M2025	3016920	4901.M16	3002953	7900.M20	3010116
2901.M12N	3012650	2A160-2M16	2509982	36A3M2026	3016924	4901.M20	3002956	7900.M25	3010119
2901.M16N	3012652	2A160-M20	2509980	36A3M2034	3016922	4901.M25	3002959	7900.M32	3010122
2901.M20N	3012654	2A19-2M12	2504480	36A3M2035	3016925	4901.M32	3002962	7900.M40	3010125
2901.M25N	3012656	2A19-2M14	2504510	36A3M20356	3016923	4901.M40	3002965	7900.M50	3010128
2901.M32N	3012658	2A19-M10	2504030	36A3M2526	3016930	4901.M50	3002968	7900.M63	3010131
2901.M40N	3012660	2A19-M12	2504110	36A3M2536	3016932	4901.M63	3002971	7900A.07	3010060
2901.M50N	3012662	2A19-M14	2504190	36A3M2537	3016934	5900.M12N	3012810	7900A.09	3010062
2910.07N	3012501	2A19-M16	2504270	36A3M2545	3016936	5900.M16N	3012812	7900A.11	3010064
2910.09N	3012511	2A19-M20	2504350	36A3M2546	3016937	5900.M20N	3012814	7900A.13	3010066
2910.11N	3012521	2A200-2M12	2509993	36A3M2554	3016938	5900.M25N	3012816	7900A.16	3010068
2910.13N	3012531	2A200-2M16	2509985	36A3M3228	3016944	5900.M32N	3012818	7900A.21	3010070
2910.16N	3012541	2A200-2M20	2509994	36A3M3239	3016946	5900.M40N	3012820	7900A.29	3010072
2910.21N	3012551	2A200-M20	2509989	36A3M32465	3016945	5900.M50N	3012822	7900A.36	3010074
2910.29N	3012555	2A24-2M12	2505490	36A3M3248	3016943	5900.M63N	3012824	7900A.42	3010076
2910.36N	3012560	2A24-2M14	2505560	36A3M40106	3016954	5901.M12N	3012850	7900A.48	3010078
2910.42N	3012565	2A24-2M16	2505590	36A3M4078	3016952	5901.M16N	3012852	7900A.M12	3010150
2910.48N	3012570	2A24-M10	2505030	36A3M5088	3016968	5901.M20N	3012854	7900A.M16	3010152
2910.M12N	3012710	2A24-M12	2505150	36C201629	3016982	5901.M25N	3012856	7900A.M20	3010154
2910.M16N	3012712	2A24-M14	2505230	36C3M252105	3016985	5901.M32N	3012858	7900A.M25	3010156
2910.M20N	3012714	2A24-M16	2505310	4300-3127	2590942	5901.M40N	3012860	7900A.M32	3010158
2910.M25N	3012716	2A24-M20	2505390	4300-3128	2590930	5901.M50N	3012862	7900A.M40	3010160
2910.M32N	3012718	2A30-2M12	2506400	4300-3129	2590931	6010.01	3016090	7900A.M50	3010162
2910.M40N	3012720	2A30-2M14	2506410	4300-3132	2590957	6010.11	3016030	7900A.M63	3010164
2910.M50N	3012722	2A30-M10	2506020	4300-3136	2590950	6010.12	3016040	A03-M3	2100030
2910.M63N	3012724	2A30-M12	2506030	4300-3137	2590934	6010.14	3016010	A03-M3.5	2100070
2911.07N	3012110	2A30-M14	2506110	4300-3138	2590954	6010.21	3016080	A03-M4	2100110
2911.09N	3012113	2A30-M16	2506190	4300-3140	2590951	6010.29	3016100	A03-M5	2100150
2911.11N	3012116	2A30-M20	2506270	4300-3144	2590958	6010.34	3016060	A03-M6	2100190
2911.13N	3012119	2A37-2M12	2507420	4300-3146	2590947	6010.36	3016110	A06-M3	2101030
2911.16N	3012122	2A37-2M14	2507440	4300-3147	2590938	6010.38	3016020	A06-M3.5	2101070
2911.21N	3012125	2A37-2M16	2507490	4300-3148	2590939	6010.42	3016120	A06-M4	2101110
2911.29N	3012128	2A37-M12	2507070	4300-3153	2590943	6010.48	3016130	A06-M5	2101150
2911.36N	3012131	2A37-M14	2507110	4300-3154	2590944	6010.58	3016050	A06-M6	2101190
2911.42N	3012134	2A37-M16	2507190	4300-3241	2590935	7032A007	3010628	A06-M8	2101230
2911.M12N	3012750	2A37-M20	2507270	4300-3258	2590932	7032A009	3010630	A100-2M12	8008538
2911.M16N	3012752	2A3-M10	2500070	4300-3262	2590933	7032A011	3010632	A100-2M16	2370350
2911.M20N	3012754	2A3-M8	2500030	4300-3539	2590959	7032A013	3010634	A100-M16	2370030
2911.M25N	3012756	2A48-2M12	2508380	4300-3540	2590960	7032A016	3010636	A100-M20	2370110
2911.M32N	3012758	2A48-2M14	2508410	4300-3541	2590961	7032A021	3010638	A10-M2M10	8008442
2911.M40N	3012760	2A48-2M16	2508430	4320-0864	2591274	7032A029	3010640	A10-2M10-24-13	2221493
2911.M50N	3012762	2A48-M12	2508030	4320-0865	2591272	7032A036	3010642	A10-2M12	2221480
2940.M12N	3012335	2A48-M14	2508070	4320-0866	2591273	7032A042	3010644	A10-2M12-25	2221470
2940.M16N	3012337	2A48-M16	2508110	4900.07	3002710	7032A048	3010646	A10-2M6	2221463
2940.M20N	3012339	2A48-M20	2508190	4900.09	3002713	7033AM12	3010670	A10-2M8	8008434
2940.M25N	3012341	2A5-M10	2500570	4900.11	3002716	7033AM16	3010672	A10-2M8-20	2221465
2940.M32N	3012343	2A5-M12	2500650	4900.13	3002719	7033AM20	3010674	A10-2M8-22	2221464
2940.M40N	3012345	2A5-M8	2500530	4900.16	3002722	7033AM25	3010676	A10-2M8-24-24	2221467
2940.M50N	3012347	2A60-2M12	2508700	4900.21	3002725	7033AM32	3010678	A10-2M8-2424/345	2221466
2940E.M50N	3012349	2A60-2M14	2508760	4900.29	3002728	7033AM40	3010680	A10-2M8-30	2221468
2A100-2M12	2509742	2A60-2M16	2508770	4900.36	3002731	7033AM50	3010682	A10B-M6/11.5	2220078
2A100-2M14	2509760	2A60-M12	2508480	4900.42	3002734	7033AM63	3010684	A10-L10	2220650
2A100-2M16	2509780	2A60-M14	2508500	4900.48	3002737	7033M12	3010652	A10-L12	2220690
2A100-M16	2509630	2A60-M16	2508530	4900.M12	3002750	7033M16	3010654	A10-L16	2220700
2A100-M20	2509670	2A60-M20	2508610	4900.M16	3002753	7033M20	3010656	A10-L6	2220605
2A10-2M12	2502410	2A7-M10	2501110	4900.M20	3002756	7033M25	3010658	A10-L8	2220610
2A10-M10	2502070	2A7-M12	2501150	4900.M25	3002759	7033M32	3010660	A10-M10	2220150
2A10-M12	2502150	2A7-M8	2501030	4900.M32	3002762	7033M40	3010662	A10-M12	2220190
2A10-M14	2502190	2A80-2M12	2509310	4900.M40	3002765	7033M50	3010664	A10-M14	2220230
2A10-M16	2502230	2A80-2M14	2509350	4900.M50	3002768	7033M63	3010666	A10-M16	2220270
2A120-2M12	2509910	2A80-2M14/55	2509346	4900.M63	3002771	7900.07	3010000	A10-M6	2220070
2A120-2M14	2509930	2A80-2M16	2509390	4901.07	3002910	7900.09	3010005	A10-M8	2220110

# ARTIKELNUMMERNÜBERSICHT

Typ	Art.-Nr.	Typ	Art.-Nr.	Typ	Art.-Nr.	Typ	Art.-Nr.	Typ	Art.-Nr.
A10-P25	2221990	A19-M8	2260150	A30-2M10	2301280	A40-M12	2330270	A7-2M10-25	2201190
A120-2M12	2372490	A1-L4	2103805	A30-2M10-24-28	2301260	A40-M14	2330310	A7-2M12	2200998
A120-2M16	2372510	A1-L5	2103808	A30-2M102428/345	2301262	A40-M16	2330350	A7-2M12-25	2200990
A120-M16	2372070	A1-L6	2103200	A30-2M12	2301370	A40-M20	2330390	A7-2M12-40	2200995
A120-M20	2372150	A1-M10	2103270	A30-2M12-30	2301350	A48-2M10	2340750	A7-2M8	8008632
A12-M10	2230270	A1-M3	2103030	A30-2M12-30-29	2301359	A48-2M10-20	2340730	A7B-M6/11.5	2200120
A12-M10/19	2230280	A1-M3.5	2103070	A30-2M123029/345	2301360	A48-2M10-35	2340740	A7-L10	2200790
A12-M12	2230310	A1-M4	2103110	A30-2M12-40	2301367	A48-2M12	2340820	A7-L12	2200830
A12-M6/15	2230210	A1-M5	2103150	A30-2M14	2301650	A48-2M12/345	2340775	A7-L6	2200710
A12-M8	2230230	A1-M6	2103190	A30-2M14-33.5	2301653	A48-2M12-30/45	2340765	A7-L8	2200750
A14-2M10	8008438	A1-M8	2103230	A30-2M8-20	2301250	A48-2M12-30-31	2340770	A7-M10	2200190
A14-2M10-24	2241565	A200-M16	2376090	A30-2M8-2429/345	2301255	A48-2M123031/345	2340771	A7-M12	2200230
A14-2M102426/315	2241570	A200-M20	2376100	A30B-M10/19	2300120	A48-2M12-35	2340790	A7-M5	2200070
A14-2M102426/345	2241572	A20-M10	2270270	A30B-M8/19	2300080	A48-2M12-40	2340810	A7-M6	2200110
A14-2M12	2241605	A20-M12	2270310	A30-L10	2300870	A48-2M14	2340860	A7-M8	2200150
A14-2M12-25	2241590	A20-M14	2270350	A30-L12	2300910	A48-2M14-40	2340850	A7-P20	2201750
A14-2M12-30-29	2241592	A20-M16	2270390	A30-L14	2300920	A48-2M16	2340870	A80-2M12	2360450
A14-2M123029/345	2241593	A20-M8	2270230	A30-L16	2300930	A48-L10	2341293	A80-2M14	2360510
A14-2M12-40	2241600	A2-2M4-12	2170750	A30-L8	2300860	A48-L12	2341295	A80-2M14-40	2360500
A14-2M14	2241620	A2-2M8-20	2170770	A30-M10	2300110	A48-L14	2341300	A80-2M16	2360605
A14-2M8	2241555	A24-2M10	2281810	A30-M12	2300150	A48-L16	2341310	A80-2M16/41	8008382
A14-2M8-24-24	2241552	A24-2M10-22	2281815	A30-M14	2300230	A48-L20	2341350	A80-2M16-40	2360600
A14-2M8-2424/345	2241550	A24-2M102429/345	2281827	A30-M16	2300270	A48-M10	2340110	A80-2M16-50	2360610
A14B-M6/11.5	2240118	A24-2M10-25/24	2281817	A30-M20	2300350	A48-M10/31	2340120	A80B-2M16-40	2360601
A14-L10	2241250	A24-2M10-33.5	2281825	A30-M8	2300070	A48-M12	2340150	A80-M12	2360030
A14-L12	2241290	A24-2M12	2281930	A3-2M12-40	2181751	A48-M12/31	2340158	A80-M14	2360070
A14-L16	2241294	A24-2M12-30-29	2281910	A3-2M8-20	2181750	A48-M14	2340190	A80-M16	2360110
A14-L8	2241245	A24-2M123029/345	2281911	A35-M10	2310265	A48-M16	2340230	A80-M20	2360150
A14-M10	2240230	A24-2M12-40	2281920	A35-M12	2310270	A48-M16/31	2340238	A9-M10	2210270
A14-M12	2240270	A24-2M14	2282210	A35-M14	2310310	A48-M20	2340310	A9-M12	2210310
A14-M14	2240310	A24-2M16	2282213	A35-M16	2310350	A48-M8	2340070	A9-M6/15	2210210
A14-M16	2240350	A24-2M8-20	2281780	A35-M20	2310390	A5-2M10-24-13	2190470	A9-M8	2210230
A14-M6	2240110	A24-2M8-24-29	2281790	A37-2M10	2320902	A5-2M12-3029/345	2190480	AA120-M10	8016832
A14-M8	2240150	A24-2M8-2429/345	2281791	A37-2M10-25	2320890	A5-2M8-20	2190450	AA120-M12	8016834
A14-P30	2241730	A24B-2M8-25/19	2281777	A37-2M10-25/315	2320891	A5-2M8-24-24	2190460	AA120-M16	8016836
A160-2M12	8008330	A24B-2M8-45/19	2281779	A37-2M12	2320910	A5-2M8-24-24/345	2190461	AA150-M10	8016838
A160-2M16	8008432	A24B-M10/19	2280155	A37-2M12-30-31	2320919	A5-L10	2190750	AA150-M12	8016840
A160-M16	2374150	A24B-M8/19	2280115	A37-2M123031/345	2320920	A5-L12	2190760	AA150-M16	8016842
A160-M20	2374170	A24-L10	2281010	A37-2M12-32	2320915	A5-L4	2190620	AA150-M20	8016844
A17-M10	2250270	A24-L12	2281050	A37-2M14	2320970	A5-L5	2190630	AA16-M10	8016802
A17-M10/19	2250280	A24-L14	2281090	A37-2M14-35	2320950	A5-L6	2190670	AA16-M8	8016800
A17-M12	2250310	A24-L16	2281130	A37-2M16	8008485	A5-L8	2190710	AA185-M12	8016846
A17-M14	2250350	A24-L20	2281170	A37-2M16-40	2320990	A5-M10	2190190	AA185-M16	8016848
A17-M16	2250860	A24L-2M10-30AS	2281840	A37B-M10/24.5	2320120	A5-M12	2190230	AA185-M20	8016850
A17-M6	2250210	A24-L8	2280970	A37-L10	2320510	A5-M4	2190030	AA240-M12	8016852
A17-M8	2250230	A24-M10	2280150	A37-L12	2320550	A5-M5	2190070	AA240-M16	8016854
A19-2M10	2261363	A24-M12	2280190	A37-L14	2320590	A5-M5/9	2190075	AA240-M20	8016856
A19-2M10-24-13	2261348	A24-M14	2280230	A37-L16	2320600	A5-M6	2190110	AA25-M10	8016806
A19-2M10-24-26	2261350	A24-M16	2280270	A37-L20	2320620	A5-M8	2190150	AA25-M8	8016804
A19-2M102426/345	2261351	A24-M20	2280310	A37-M10	2320110	A5-P16	2191510	AA300-M12	8016858
A19-2M10-40	2261360	A24-M8	2280110	A37-M12	2320150	A5-P22R	2191515	AA300-M16	8016860
A19-2M12	2261385	A29-M10	2290270	A37-M14	2320190	A5-P22R/45	2191518	AA300-M20	8016862
A19-2M12-25	2261370	A29-M12	2290310	A37-M16	2320230	A60-2M10	2350580	AA35-M10	8016810
A19-2M12-30-29	2261379	A29-M14	2290350	A37-M20	2320270	A60-2M12	2350600	AA35-M12	8016812
A19-2M123029/345	2261380	A29-M16	2290390	A37-M8	2320070	A60-2M12-30-38	2350620	AA35-M8	8016808
A19-2M14	8008318	A29-M20	2290430	A3-L10	2180659	A60-2M123038/345	2350621	AA400-M12	8016864
A19-2M14-25	2261400	A29-M8	2290230	A3-L12	2180670	A60-2M12-40	2350610	AA400-M16	8016866
A19-2M16	2261420	A2-L10	2170860	A3-L5	2180620	A60-2M14	2350660	AA400-M20	8016868
A19-2M6	2261220	A2-L12	2170870	A3-L6	2180630	A60-2M16	2350740	AA500-M12	8016870
A19-2M8-2424/345	2261330	A2-L4	2170810	A3-L8	2180640	A60-2M16/36	8008380	AA500-M16	8016872
A19B-M8/15.5	2260163	A2-L5	2170820	A3-M10	2180270	A60-2M16-35	2350750	AA500-M20	8016874
A19-L10	2260570	A2-L6	2170830	A3-M12	2180310	A60-2M16-40	2350730	AA50-M10	8016816
A19-L12	2260610	A2-L8	2170850	A3-M4	2180030	A60B-M10/31	2350033	AA50-M12	8016818
A19-L14	2260650	A2-M10	2170270	A3-M5	2180110	A60B-M12/31	2350072	AA50-M8	8016814
A19-L16	2260690	A2-M12	2170310	A3-M5/9	2180120	A60-L12	2351010	AA70-M10	8016820
A19-L20	2260700	A2-M4	2170070	A3-M6	2180150	A60-L16	2351090	AA70-M12	8016822
A19-L8	2260560	A2-M5	2170150	A3-M8	2180190	A60-L20	2351110	AA70-M16	8016824
A19-M10	2260190	A2-M5/9	2170155	A3-P14	2180830	A60-M10	2350030	AA95-M10	8016826
A19-M12	2260230	A2-M6	2170190	A3-P22R	2180840	A60-M12	2350070	AA95-M12	8016828
A19-M14	2260270	A2-M8	2170230	A3-P22R/45	2180843	A60-M14	2350150	AA95-M16	8016830
A19-M16	2260310	A2-P12	2170650	A3-U4	2181990	A60-M16	2350190	AB13	3041530
A19-M20	2260390	A2-U4	2170510	A3-U5	2182000	A60-M20	2350230	AB13N	3041531
A19-M6	2260110	A2-U5	2170520	A40-M10	2330230	A7-2M10	8008441	AB19	3041532

# ARTIKELNUMMERNÜBERSICHT

Typ	Art.-Nr.	Typ	Art.-Nr.	Typ	Art.-Nr.	Typ	Art.-Nr.	Typ	Art.-Nr.
AB19N	3041533	AN7-M5	2421970	ANES-M6	2418520	BF-M608	2053650	BP-M4	2046320
AB28	3041534	AN7-M6	2422010	ANES-M8	2418530	BF-M608P	2053655	BP-M5	2046325
AB28N	3041535	AN7-M8	2422050	ANES-P16	2418560	BF-M7	2052310	BP-M6	2046330
AC130-P	2615531	ANE10-M10	2439370	ANE7-M10	2422320	BF-M8	2052350	BP-M6/1	2046331
AN06-M3	2400450	ANE10-M12	2439380	ANE7-M12	2422330	BF-P10	2053250	BP-M6/2	2046332
AN06-M3.5	2400470	ANE10-M6	2439350	ANE7-M6	2422300	BF-P12	2053290	BP-M7	2046335
AN06-M4	2400490	ANE10-M8	2439360	ANE7-M8	2422310	BF-P8	2053210	BP-M8	2046340
AN06-M5	2400530	ANE12-M10	2442220	ANE7-P20	2422360	BF-PP10	2053320	BP-P10	2046415
AN06-M6	2400570	ANE12-M10/19	2442225	ANE9-M10	2430170	BF-PP12	2053330	BP-P12	2046420
AN06-M8	2400580	ANE12-M12	2442230	ANE9-M12	2430180	BF-PP12/25	2053370	BP-P8	2046410
AN10-M10	2439090	ANE12-M6/15	2442200	ANE9-M6/15	2430150	BF-PP12/29	2053380	BP-PP12	2046440
AN10-M12	2439130	ANE12-M8	2442210	ANE9-M8	2430160	BF-PP16/25	2053410	BP-PP12/25	2046445
AN10-M14	2439170	ANE14-M10	2446430	ASC145-EU	2598481	BF-PPL30	2053460	BP-PP12/29	2046450
AN10-M16	2439210	ANE14-M12	2446440	ASC145DUO-EU	2598476	BF-PPL46	2053465	BP-PP16/25	2046455
AN10-M6	2439020	ANE14-M14	2446450	ASC55-EU	2598485	BF-U10	2052910	BP-PPL30	2046470
AN10-M8	2439050	ANE14-M6	2446410	ASC55-MULTI8-EU	2598517	BF-U12	2052950	BP-PPL46	2046475
AN14-M10	2445930	ANE14-M8	2446420	AU130-150	2615560	BF-U3	2052630	BPS230.14	2598500
AN14-M12	2445970	ANE17-M10	2447260	AU130-240	2615590	BF-U3.5	2052670	BPS230.96	2598497
AN14-M14	2446010	ANE17-M10/19	2447265	AU230-130-D	2636960	BF-U3.5/1	2052671	BP-U10	2046565
AN14-M16	2446050	ANE17-M12	2447270	AU450-130-D	2640270	BF-U4	2052710	BP-U12	2046570
AN14-M6	2445850	ANE17-M14	2447280	AU520-130-C	2648230	BF-U4/1	2052720	BP-U3	2046510
AN14-M8	2445890	ANE17-M16	2447290	B1300-C	2599350	BF-U4/2	2052730	BP-U3.5	2046515
AN17-M10	2447070	ANE17-M6	2447240	B1300L-C	2599358	BF-U5	2052750	BP-U3.5/1	2046516
AN17-M12	2447110	ANE17-M8	2447250	B1300PL	2598542	BF-U5/2	2052765	BP-U4	2046530
AN17-M14	2447150	ANE19-M10	2449520	B1300P-KV	2598850	BF-U6	2052790	BP-U4/1	2046531
AN17-M16	2447190	ANE19-M12	2449530	B1300-UC	2599365	BF-U6/1	2052830	BP-U4/2	2046540
AN17-M8	2447030	ANE19-M14	2449540	B1320	2599301	BF-U8	2052870	BP-U5	2046545
AN19-M10	2449050	ANE19-M16	2449550	B1350-C	2599320	BKF-BF4	2053632	BP-U6	2046555
AN19-M12	2449090	ANE19-M8	2449510	B1350L-C	2599327	BKF-BM4	2053662	BP-U6/1	2046556
AN19-M14	2449130	ANE20-M10	2451320	B1350-UC	2599335	BKF-F405	2053562	BP-U8	2046560
AN19-M16	2449170	ANE20-M12	2451330	B15MD	2599837	BKF-F405P	2053567	BSCL1	2489535
AN19-M20	2449210	ANE20-M14	2451340	B450ND-BV	2596235	BKF-F408	2053572	BSCL1/0	2489540
AN19-M6	2449000	ANE20-M16	2451350	B500	2596205	BKF-F408P	2053577	BSCL2	2489530
AN19-M8	2449010	ANE20-M8	2451310	B500ND	2596220	BKF-F608	2053612	BSCL2/0	2489545
AN1-M10	2405550	ANE24-M10	2453530	B600	2596215	BKF-F608P	2053622	BSCL250	2489560
AN1-M3	2405330	ANE24-M12	2453550	B600C	2596217	BKF-FM608	2053692	BSCL3	2489525
AN1-M3.5	2405370	ANE24-M14	2453570	B600CND	2596218	BKF-M608	2053652	BSCL3/0	2489550
AN1-M4	2405400	ANE24-M16	2453590	B68M-P18	2596163	BKY-M10	2145874	BSCL300	2489565
AN1-M5	2405430	ANE29-M10	2456010	B68M-P18-KV-RC1	2596172	BKY-M12	2145878	BSCL350	2489570
AN1-M6	2405470	ANE29-M12	2456030	B68RC3-120	2597974	BKY-M3	2145842	BSCL4	2489520
AN1-M8	2405510	ANE29-M14	2456050	B68RC3-85	2597970	BKY-M3.5	2145845	BSCL4/0	2489555
AN24-M10	2454050	ANE29-M16	2456070	B68RC3-96	2597972	BKY-M3.5/1	2145847	BSCL400	2489575
AN24-M12	2454090	ANE29-M20	2456090	B70M-P36	2596030	BKY-M4	2145853	BSCL500	2489580
AN24-M14	2454130	ANE2-M10	2408840	B70M-P36-CH	2596046	BKY-M5	2145856	BSCL6	2489515
AN24-M16	2454170	ANE2-M12	2408845	B85M-P36	2596045	BKY-M6/1	2145862	BSCL600	2489585
AN24-M20	2454210	ANE2-M4	2408820	B85M-P36-CH	2596048	BKY-M8	2145871	BSCL750	2489590
AN24-M8	2454010	ANE2-M5	2408825	AWC300	3065402	BKY-P10	2145932	BSCL8	2489510
AN2-M10	2408610	ANE2-M6	2408830	BA-3	2598424	BKY-P12	2145934	B-TC250	2596266
AN2-M12	2408650	ANE2-M8	2408835	BCB1-W	3066002	BKY-P8	2145930	B-TC250ND	2599540
AN2-M4	2408450	ANE2-P12	2408850	BCB2-W	3066004	BKY-PP12	2145940	B-TC320ND	2596285
AN2-M5	2408490	ANE2-U4	2408860	BF-BF5	2053630	BKY-PP12/25	2145942	B-TC320NDF	2596290
AN2-M6	2408530	ANE2-U5	2408865	BF-BM5	2053660	BKY-PP16/23	2145944	B-TC450	2599405
AN2-M8	2408570	ANE30-M12	2458320	B-F470	2598880	BKY-PPL30	2145950	B-TC4500	2599409
AN30-M10	2458530	ANE30-M14	2458350	BF-F405	2053560	BKY-PPL46	2145952	B-TC500	2598827
AN30-M12	2458570	ANE30-M16	2458370	BF-F405P	2053565	BKY-U3	2145900	B-TC500ND-SC	2596300
AN30-M14	2458610	ANE30-M20	2458390	BF-F408	2053570	BKY-U3.5	2145903	B-TC550	2599420
AN30-M16	2458650	ANE35-M12	2460010	BF-F408P	2053575	BKY-U4	2145906	B-TC650	2599440
AN30-M20	2458690	ANE35-M14	2460030	BF-F608	2053610	BKY-U5	2145909	B-TC650-SC	2599430
AN30-M8	2458500	ANE35-M16	2460050	BF-F608P	2053620	BKY-U6	2145912	B-TC950	2599460
AN3-M10	2415410	ANE35-M20	2460070	BF-FM608	2053690	BKY-U6/1	2145914	B-TD270	2598951
AN3-M12	2415450	ANE3-M10	2415840	B-FL750	2598865	BL12HKS	3065040	B-TD410T	2598945
AN3-M4	2415250	ANE3-M12	2415850	B-FL750ND	2598790	BL6HKS	3065042	C1/0-12	2396280
AN3-M5	2415290	ANE3-M4	2415800	BF-M10	2052390	BLC250	3065390	C1/0-14	2396220
AN3-M6	2415330	ANE3-M5	2415810	BF-M12	2052430	BN-FAG608	3031640	C1/0-38	2396260
AN3-M8	2415370	ANE3-M6	2415820	BF-M2	2052010	BN-FAB608	3031660	C1/0-516	2396240
AN5-M10	2418170	ANE3-M8	2415830	BF-M3	2052030	BN-FAR608	3031680	C1/0-58	2396320
AN5-M12	2418210	ANE3-P14	2415860	BF-M3.5	2052070	BN-MA608	3031740	C1/0-916	2396300
AN5-M4	2418010	ANE3-U4	2415870	BF-M3.5/1	2052110	BP-M10	2046345	C10-C10	2490070
AN5-M5	2418050	ANE3-U5	2415875	BF-M4	2052150	BP-M12	2046350	C10-C10ST	2492070
AN5-M6	2418090	ANE5-M10	2418540	BF-M5	2052190	BP-M2	2046305	C1-12	2396080
AN5-M8	2418130	ANE5-M12	2418550	BF-M6	2052230	BP-M3	2046310	C1-14	2396020
AN7-M10	2422090	ANE5-M4	2418500	BF-M6/1	2052270	BP-M3.5	2046315	C120-C120	2490630
AN7-M12	2422130	ANE5-M5	2418510	BF-M6/2	2052280	BP-M3.5/1	2046316	C120-C120ST	2492630

# ARTIKELNUMMERNÜBERSICHT

Typ	Art.-Nr.	Typ	Art.-Nr.	Typ	Art.-Nr.	Typ	Art.-Nr.	Typ	Art.-Nr.
C1-38	2396060	C4/0-58	2396920	CAA50-M12	2760110	CGP-F608	2076845	CL3/0IH-12	2396811
C150-C120	2490670	C4/0-916	2396900	CAA630-4M8	2760950	CGP-F608P	2076850	CL300-12	2397491
C150-C120ST	2492670	C400-12	2397740	CAA70-M12	2760150	CGP-M10	2076670	CL300-D38	2397470
C150-C150	2490690	C400-34	2397800	CAA95-M12	2760190	CGP-M3	2076610	CL300-DN	2397475
C150-C150ST	2492690	C400-38	2397720	CAAD120-M12	2764350	CGP-M3.5	2076615	CL300IH-12	2397509
C1-516	2396040	C400-58	2397780	CAAD150-M12	2764410	CGP-M4	2076625	CL3-12	2395797
C16-C16	2490110	C400-78	2397820	CAAD150-M16	2764420	CGP-M5	2076635	CL3-14	2395788
C16-C16ST	2492110	C400-916	2397760	CAAD16-M12	2764100	CGP-M6	2076640	CL3-38	2395794
C185-C185	2490745	C4-10	2395440	CAAD185-M12	2764470	CGP-M6/1	2076645	CL350-12	2397688
C185-C185ST	2492745	C4-12	2395520	CAAD185-M16	2764480	CGP-M608	2076860	CL350-D141	2397661
C185-C95	2490710	C4-14	2395460	CAAD240-M12	2764510	CGP-M7	2076650	CL350-D38	2397670
C185-C95ST	2492710	C4-38	2395500	CAAD240-M16	2764520	CGP-M8	2076660	CL350-DN	2397675
C2/0-12	2396480	C4-516	2395480	CAAD25-M12	2764130	CGP-M8/1	2076665	CL350IH-12	2397708
C2/0-14	2396420	C4-8	2395420	CAAD35-M12	2764180	CGP-P10	2076755	CL3-516	2395791
C2/0-34	2396540	C500-12	2397940	CAAD50-M12	2764210	CGP-P12	2076760	CL3-D38	2395770
C2/0-38	2396460	C500-34	2398000	CAAD70-M12	2764270	CGP-P14	2076765	CL3-DN	2395775
C2/0-516	2396440	C500-38	2397920	CAAD95-M12	2764310	CGP-PP12	2076780	CL3IH-12	2395817
C2/0-58	2396520	C500-58	2397980	CB1430H	2598502	CGP-PP17	2076790	CL3IH-14	2395808
C2/0-916	2396500	C500-78	2398020	CB1430L	2598494	CGP-U3.5	2076685	CL3IH-38	2395814
C2-10	2395820	C500-916	2397960	CB1820L	2598495	CGP-U4	2076695	CL3IH-516	2395811
C2-12	2395900	C50-C25	2490350	CB1852L	2598514	CGP-U5	2076710	CL4/0-12	2396994
C2-14	2395840	C50-C25ST	2492350	CB3662L	2870229	CGP-U6	2076715	CL4/0-38	2396991
C2-38	2395880	C50-C50	2490390	CB9630H	2598504	CL1/0-10	2396385	CL4/0-D141	2396961
C240-C120	2490760	C50-C50ST	2492390	CBL01	3066010	CL1/0-12	2396397	CL4/0-D38	2396970
C240-C120ST	2492760	C600-12	2398120	CBL02-W	3066012	CL1/0-38	2396394	CL4/0-DN	2396975
C250-12	2397080	C600-34	2398180	CBL03-W	3066014	CL1/0-516	2396391	CL4/0-DN38	2396971
C250-14	2397020	C600-58	2398160	CBL04-W	3066016	CL1/0-D14	2396360	CL4/0IH-12	2397011
C250-34	2397140	C600-78	2398200	CBL05-W	3066018	CL1/0-D141	2396361	CL4/0IH-38	2397009
C250-38	2397060	C600-916	2398140	CBL06	3066020	CL1/0-D38	2396370	CL400-12	2397888
C250-516	2397040	C6-10	2395240	CBL07	3066022	CL1/0-DN	2396375	CL400-58	2397894
C250-58	2397120	C6-12	2395320	CBL08HD	3066070	CL1/0IH-10	2396405	CL400-D141	2397861
C250-78	2397160	C6-14	2395260	CBL09HD	3066072	CL1/0IH-12	2396413	CL400-D38	2397870
C250-916	2397100	C6-38	2395300	CBL10HD	3066074	CL1/0IH-38	2396411	CL400-DN	2397875
C2-516	2395860	C6-516	2395280	CBL11HD	3066076	CL1/0IH-516	2396409	CL400IH-12	2397908
C25-C10	2490150	C6-8	2395220	CBL12HD	3066078	CL1-10	2396183	CL400IH-58	2397914
C25-C10ST	2492150	C6-C6	2490030	CBP-F405	2076535	CL1-12	2396191	CL4-10	2395585
C25-C25	2490190	C6-C6ST	2492030	CBP-F408	2076540	CL1-516	2396187	CL4-12	2395597
C25-C25ST	2492190	C70-C25N	2490310	CBP-F408P	2076543	CL1-D14	2396160	CL4-14	2395588
C3/0-12	2396680	C70-C25N-ST	2492310	CBP-F608	2076545	CL1-D141	2396161	CL4-38	2395594
C3/0-14	2396620	C70-C35	2490430	CBP-F608P	2076550	CL1-D38	2396170	CL4-D14	2395560
C3/0-34	2396740	C70-C35ST	2492430	CBP-M3	2076310	CL1-DN	2396175	CL4-D141	2395561
C3/0-38	2396660	C70-C70	2490470	CBP-M3.5	2076315	CL1IH-10	2396205	CL4-D38	2395570
C3/0-516	2396640	C70-C70ST	2492470	CBP-M3.5/1	2076320	CL1IH-12	2396217	CL4-DN	2395575
C3/0-58	2396720	C750-12	2398320	CBP-M4	2076325	CL1IH-516	2396211	CL4IH-10	2395605
C3/0-916	2396700	C750-34	2398380	CBP-M5	2076335	CL2/0-12	2396594	CL4IH-12	2395617
C300-12	2397360	C750-58	2398360	CBP-M6	2076340	CL2/0-38	2396591	CL4IH-14	2395608
C300-34	2397420	C750-78	2398400	CBP-M6/1	2076345	CL2/0-D14	2396560	CL4IH-38	2395614
C300-38	2397340	C8-10	2395040	CBP-M608	2076560	CL2/0-D141	2396561	CL500-12	2398088
C300-516	2397320	C8-12	2395120	CBP-M7	2076350	CL2/0-D38	2396570	CL500-58	2398094
C300-58	2397400	C8-14	2395060	CBP-M8	2076355	CL2/0-DN	2396575	CL500-D141	2398061
C300-78	2397440	C8-38	2395100	CBP-P10	2076455	CL2/0IH-12	2396611	CL500-D38	2398070
C300-916	2397380	C8-516	2395080	CBP-P12	2076460	CL2/0IH-38	2396609	CL500-DN	2398075
C3-10	2395640	C8-8	2395020	CBP-P8	2076450	CL2-10	2395985	CL500IH-12	2398108
C3-12	2395720	C95-C35	2490510	CBP-PP12	2076480	CL2-12	2395997	CL500IH-58	2398114
C3-14	2395660	C95-C35ST	2492510	CBP-PP12/25	2076490	CL2-14	2395988	CL600-12	2398285
C3-38	2395700	C95-C70	2490550	CBP-PP130	2076498	CL250-12	2397204	CL600-58	2398291
C350-12	2397540	C95-C70ST	2492550	CBP-U3	2076380	CL250-D38	2397180	CL600-D38	2398270
C350-34	2397600	C95-C95	2490590	CBP-U3.5	2076385	CL250-DN	2397185	CL600-DN	2398275
C350-38	2397520	C95-C95ST	2492590	CBP-U4	2076395	CL250IH-12	2397229	CL600IH-12	2398305
C350-58	2397580	CAA10-M12	2760005	CBP-U4/1	2076400	CL2-516	2395991	CL600IH-58	2398311
C350-78	2397620	CAA120-M12	2760310	CBP-U4/2	2076405	CL2-D14	2395960	CL6-10	2395385
C350-916	2397560	CAA150-M12	2760350	CBP-U4/3L	2076408	CL2-D141	2395961	CL6-12	2395397
C3-516	2395680	CAA16-M12	2760012	CBP-U5	2076410	CL2-D38	2395970	CL6-14	2395388
C35-C16	2490230	CAA185-M12	2760430	CBP-U6	2076415	CL2-DN	2395975	CL6-D14	2395360
C35-C16ST	2492230	CAA240-M12	2760590	CC8.9	3041630	CL2-DN38	2395971	CL6-D141	2395361
C35-C35	2490270	CAA25-M12	2760030	CC9.12	3041632	CL2IH-10	2396005	CL6-D38	2395370
C35-C35ST	2492270	CAA300-34-M12	2760680	CFA2-600	3031942	CL2IH-12	2396017	CL6-DN	2395375
C3-8	2395620	CAA300-34-M14	2760690	CFA300	3031900	CL2IH-14	2396008	CL6IH-10	2395405
C4/0-12	2396880	CAA300-34-M16	2760715	CFA400	3031914	CL2IH-516	2396011	CL6IH-12	2395417
C4/0-14	2396820	CAA300-M16	2760710	CFA600	3031928	CL3/0-12	2396794	CL6IH-14	2395408
C4/0-34	2396940	CAA35-M12	2760070	CFAB600	3031970	CL3/0-D141	2396761	CL750-12	2398485
C4/0-38	2396860	CAA400-M16	2760750	CFAR600	3031956	CL3/0-D38	2396770	CL750-58	2398488
C4/0-516	2396840	CAA500-M16-TNBD	2760852	CFC230N	2598490	CL3/0-DN	2396775	CL750-D38	2398470

# ARTIKELNUMMERNÜBERSICHT

Typ	Art.-Nr.	Typ	Art.-Nr.	Typ	Art.-Nr.	Typ	Art.-Nr.	Typ	Art.-Nr.
CL750-DN	2398475	CVB-010	2593298	DR185-12N	2389232	DSVA1000	8016417	EN2-M6	2408970
CL750-DN38	2398471	CVB-011	2593299	DR185-16N	2389234	DSVA120	8016406	EN2-M8	2409010
CL750IH-12	2398505	CVB-013	2593294	DR185-20N	2389236	DSVA150	8016407	EN30-M10	2458870
CL750IH-58	2398508	CVB-029/1	2593286	DR240-10N	2389238	DSVA16	8016400	EN30-M12	2458910
CL8-10	2395183	CVB-031	2593312	DR240-12N	2389240	DSVA185	8016408	EN30-M14	2458950
CL8-14	2395186	CVB-037	2593315	DR240-16N	2389242	DSVA240	8016409	EN30-M16	2458990
CL8-38	2395192	CW100	3065416	DR240-20N	2389244	DSVA25	8016401	EN30-M20	2459030
CL8-D14	2395160	CW110	3065418	DR25-10N	2389168	DSVA300	8016410	EN30-M8	2458830
CL8-D141	2395161	CW130	3065420	DR25-12N	2389170	DSVA35	8016402	EN37-M12	2461050
CL8-D38	2395170	CW140	3065422	DR25-6N	2389164	DSVA400	8016411	EN3-M10	2416110
CL8IH-10	2395203	CW150	3065424	DR25-8N	2389166	DSVA401	8016413	EN3-M12	2416150
CL8IH-14	2395206	CW170	3065426	DR300-12N	2389246	DSVA50	8016403	EN3-M4	2415950
CL8IH-38	2395212	CW180	3065428	DR300-16N	2389248	DSVA500	8016412	EN3-M5	2415990
CM02	3065952	CW190	3065430	DR300-20N	2389250	DSVA501	8016414	EN3-M6	2416030
CMA600	3031984	CW220	3065432	DR35-10N	2389176	DSVA625	8016415	EN3-M8	2416070
CP1086-W-1000-KV	2597905	CW240	3065434	DR35-12N	2389178	DSVA70	8016404	EN48-M10	2467490
CP1096-W-1000-KV	2597695	CW270	3065436	DR35-16N	2389180	DSVA800	8016416	EN48-M12	2467530
CP1120-W-1000-KV	2597958	CW300	3065438	DR35-6N	2389172	DSVA95	8016405	EN48-M14	2467570
CPC100-8	3065328	CW320	3065440	DR35-8N	2389174	EBC12-250	3065668	EN48-M16	2467610
CPE-1	2592751	CW60	3065410	DR400-12N	2389252	ECW-H3D	2630073	EN48-M20	2467650
CPE-1-110	2592752	CW70	3065412	DR400-16N	2389254	EK100	2597990	EN60-M12	2469030
CPKC7508	2808650	CW80	3065414	DR400-20N	2389256	EKLOEPA12N	2847001	EN60-M14	2469070
CPKD108	2808582	DB100-13/2	2843724	DR500-12N	2389258	EKLOS	2848001	EN60-M16	2469110
CPKD1508	2808587	DB100-13/4	2843744	DR500-16N	2389260	EKL1BEPA12N	2847003	EN60-M20	2469150
CPKD2508	2808592	DB100-6/2	2843722	DR500-20N	2389262	EKL1S	2848003	EN7-M10	2423410
CPKD508	2808573	DB100-6/4	2843742	DR50-10N	2389186	EKL2EPA12N	2847005	EN7-M12	2423450
CPKD7508	2808578	DB125-10/4	2843747	DR50-12N	2389188	EKL2S	2848010	EN7-M5	2423270
CPP-0	2592671	DB125-10/4C	2843787	DR50-16N	2389190	EKL3EM4PA12N	2847007	EN7-M6	2423330
CPW500	3065395	DB125-14/2	2843726	DR50-6N	2389182	EKL3S	2848007	EN7-M8	2423370
CRH12	3065660	DB125-14/2C	2843782	DR50-8N	2389184	EKL4BESVCE	2848009	EN80-M12	2469280
CRP-F305	2076225	DB125-14/4	2843748	DR625-12N	2389264	ELB-3	2598422	EN80-M16	2469290
CRP-F308	2076230	DB125-14/4C	2843788	DR625-16N	2389266	EN06-M3	2400000	ENR06-M3	2400820
CRP-F405	2076235	DB125-6/2	2843725	DR625-20N	2389268	EN06-M3.5	2400020	ENR06-M3.5	2400830
CRP-F405P	2076237	DB125-6/4	2843746	DR6-5N	2389140	EN06-M4	2400010	ENR06-M4	2400850
CRP-F408	2076240	DB125-7/1N	2843703	DR6-6N	2389142	EN06-M5	2400050	ENR06-M5	2400890
CRP-F408P	2076242	DB160-11/4	2843750	DR6-8N	2389144	EN06-M6	2400090	ENR06-M6	2400930
CRP-F608	2076245	DB160-7/1N	2843705	DR70-2M12-51AS	2388995	EN06-M8	2400130	ENR06-M8	2400970
CRP-F608P	2076250	DB250-11/1N	2843707	DR70-10N	2389194	EN10-M10	2441530	ENR10-M10	2441090
CRP-M3	2076010	DB400-11/1N	2843709	DR70-12N	2389196	EN10-M12	2441570	ENR10-M12	2441130
CRP-M3.5	2076015	DB40-11/4	2843740	DR70-16N	2389198	EN10-M14	2441610	ENR10-M14	2441170
CRP-M3.5/1	2076020	DB40-15/2	2843720	DR70-20N	2389200	EN10-M16	2441650	ENR10-M16	2441210
CRP-M4	2076025	DB500-11/1N	2843711	DR70-8N	2389192	EN10-M6	2441450	ENR10-M6	2441010
CRP-M4/3	2076030	DB80-6/1N	2843701	DR800-20N	2389270	EN10-M8	2441490	ENR10-M8	2441050
CRP-M5	2076035	DJ160	2843697	DR95-2M12-51AS	2388997	EN14-M10	2445490	ENR2-M10	2409470
CRP-M6	2076040	DK120-2M12-51AS	2830096	DR95-10N	2389204	EN14-M12	2445530	ENR2-M12	2409510
CRP-M6/1	2076045	DK120-M12	2830086	DR95-12N	2389206	EN14-M14	2445570	ENR2-M4	2409300
CRP-M608	2076260	DK50-M12	2830080	DR95-16N	2389208	EN14-M16	2445610	ENR2-M5	2409350
CRP-M7	2076050	DK70-2M12-51AS	2830092	DR95-20N	2389210	EN14-M6	2445410	ENR2-M6	2409390
CRP-M8	2076055	DK70-M12	2830082	DR95-8N	2389202	EN14-M8	2445450	ENR2-M8	2409430
CRP-P10	2076155	DK95-2M12-51AS	2830094	DSC12-100L	3065680	EN19-M10	2450430	EPB-1N	2598453
CRP-P12	2076160	DK95-M12	2830084	DSC12-170L	3065685	EN19-M12	2450470	ERCH	2596112
CRP-P8	2076150	DNB125-9	2843690	DSC12-190L	3065687	EN19-M14	2450510	ERCH-WH	2596114
CRP-PP12	2076180	DNB160-10	2843692	DSC12-240L	3065689	EN19-M16	2450550	ES03-BK	2470470
CRP-PP12/1	2076185	DR1000-20N	2389272	DSC12-300L	3065691	EN19-M20	2450590	ES03-BR	2470450
CRP-PP12/23	2076190	DR10-10N	2389152	DSC12-320L	3065693	EN19-M6	2450350	ES03-BU	2470410
CRP-PP14	2076195	DR10-5N	2389146	DSV10	2489015	EN19-M8	2450390	ES03-GY	2470430
CRP-PPL30	2076205	DR10-6N	2389148	DSV1000	2489095	EN1-M10	2406010	ES03-RE	2470510
CRP-U3	2076080	DR10-8N	2389150	DSV120	2489050	EN1-M3	2405820	ES03-YE	2470550
CRP-U3.5	2076085	DR120-2M12-51AS	2388999	DSV150	2489055	EN1-M3.5	2405830	ES06-BK	2470471
CRP-U3.5/2	2076090	DR120-10N	2389214	DSV16	2489020	EN1-M4	2405850	ES06-BR	2470451
CRP-U4	2076095	DR120-12N	2389216	DSV185	2489060	EN1-M5	2405890	ES06-BU	2470411
CRP-U4/1	2076100	DR120-16N	2389218	DSV240	2489065	EN1-M6	2405930	ES06-GY	2470431
CRP-U4/2	2076105	DR120-20N	2389220	DSV25	2489025	EN1-M8	2405970	ES06-RE	2470511
CRP-U5	2076110	DR120-8N	2389212	DSV300	2489070	EN24-M10	2454870	ES06-YE	2470551
CRP-U6	2076115	DR150-10N	2389222	DSV35	2489030	EN24-M12	2454910	ES10-BK	2470476
CRP-U6/1	2076120	DR150-12N	2389224	DSV400	2489075	EN24-M14	2454950	ES10-BR	2470456
CRP-U8	2076125	DR150-16N	2389226	DSV50	2489035	EN24-M16	2454990	ES10-BU	2470416
CS-CPE-1	2592748	DR150-20N	2389228	DSV500	2489080	EN24-M20	2455030	ES10-GY	2470436
CTBB1	3065022	DR16-10N	2389160	DSV6	2489010	EN24-M8	2454830	ES10-RE	2470516
CTBP1	3064985	DR16-12N	2389162	DSV625	2489085	EN2-M10	2409050	ES10-YE	2470556
CTS81	3065020	DR16-6N	2389156	DSV70	2489040	EN2-M12	2409090	ES14-BK	2470477
CVB-001	2593300	DR16-8N	2389158	DSV800	2489090	EN2-M4	2408900	ES14-BR	2470457
CVB-007	2593295	DR185-10N	2389230	DSV95	2489045	EN2-M5	2408930	ES14-BU	2470417

# ARTIKELNUMMERNÜBERSICHT

Typ	Art.-Nr.	Typ	Art.-Nr.	Typ	Art.-Nr.	Typ	Art.-Nr.	Typ	Art.-Nr.
ES14-GY	2470437	FD11	3017354	G140X3.6N	3041751	G450X4.8N	3041836	GKY-M16	2146006
ES14-RE	2470517	FD13.5	3017356	G140X3.6N/M	3041752	G480X12.6	3041930	GKY-M3.5	2145982
ES14-YE	2470557	FD16	3017358	G150X3.6	3041755	G480X12.6N	3041931	GKY-M4	2145985
ES19-BK	2470478	FD21	3017360	G150X3.6N	3041756	G530X4.8	3041840	GKY-M5	2145988
ES19-BR	2470458	FD29	3017362	G150X7.6	3041845	G530X4.8N	3041841	GKY-M6	2145991
ES19-BU	2470418	FD36	3017364	G150X7.6N	3041846	G530X7.6	3041875	GKY-M8	2145994
ES19-GY	2470438	FD42	3017366	G160X2.5	3041725	G530X7.6N	3041876	GKY-P14	2146040
ES19-RE	2470518	FD48	3017368	G160X2.5/M	3041727	G530X9.0	3041885	GKY-PP12	2146045
ES19-YE	2470558	FD7	3017350	G160X2.5N	3041726	G530X9.0N	3041886	GKY-PP17	2146047
ES1-BK	2470472	FD9	3017352	G160X2.5N/M	3041728	G580X12.6	3041935	GKY-PPL46	2146055
ES1-BR	2470452	FDM12	3017375	G160X4.8	3041790	G580X12.6N	3041936	GKY-U3.5	2146020
ES1-BU	2470412	FDM16	3017374	G160X4.8N	3041791	G710X9.0	3041890	GKY-U4	2146023
ES1-GY	2470432	FDM20	3017377	G180X3.6	3041760	G710X9.0N	3041891	GKY-U5	2146026
ES1-RE	2470512	FDM25	3017379	G180X3.6N	3041761	G730X12.6	3041944	GKY-U6	2146029
ES1-YE	2470552	FDM32	3017381	G190X4.8	3041795	G730X12.6N	3041941	GKY-U8	2146032
ES24-BK	2470479	FDM40	3017383	G190X4.8/M	3041797	G780X9.0	3041895	GP-M10	2046645
ES24-BR	2470459	FDM50	3017385	G190X4.8N	3041796	G780X9.0N	3041896	GP-M10/1	2046646
ES24-BU	2470419	FDM63	3017387	G190X4.8N/M	3041798	G80X2.4	3041700	GP-M12	2046650
ES24-GY	2470439	FL10-150	2510070	G200X2.5	3041730	G80X2.4/M	3041702	GP-M14	2046655
ES24-RE	2470519	FL10-150-ST	2518510	G200X2.5/M	3041732	G80X2.4N	3041701	GP-M16	2046660
ES24-YE	2470559	FL10-200	2510150	G200X2.5N	3041731	G80X2.4N/M	3041703	GP-M3	2046610
ES2-BK	2470473	FL10-200-ST	2518550	G200X2.5N/M	3041733	G830X9.0	3041900	GP-M3.5	2046615
ES2-BR	2470453	FL10-250	2510190	G200X3.6	3041765	G830X9.0N	3041901	GP-M4	2046620
ES2-BU	2470413	FL10-250-ST	2518590	G200X3.6/M	3041767	G880X12.6	3041945	GP-M5	2046625
ES2-GY	2470433	FL16-150	2510470	G200X3.6N	3041766	G880X12.6N	3041946	GP-M6	2046630
ES2-RE	2470513	FL16-150-ST	2518870	G200X3.6N/M	3041768	G90X2.4	3041705	GP-M6/1	2046631
ES2-YE	2470553	FL16-200	2510550	G200X4.8	3041800	G90X2.4N	3041706	GP-M7	2046635
ES30-BK	2470480	FL16-200-ST	2518910	G200X4.8/M	3041802	G920X9.0	3041905	GP-M8	2046640
ES30-BR	2470460	FL16-250	2510590	G200X4.8N	3041801	G920X9.0N	3041906	GP-M8/1	2046641
ES30-BU	2470420	FL16-250-ST	2518950	G200X4.8N/M	3041803	GA-3	2598429	GP-P10	2046715
ES30-GY	2470440	FL16-320	2510670	G200X7.6	3041850	GF-F608	2055630	GP-P12	2046720
ES30-RE	2470520	FL16-320-ST	2518990	G200X7.6N	3041851	GF-F608P	2055650	GP-P14	2046725
ES30-YE	2470560	FL16-350	2510690	G230X12.6	3041920	GFH100X2.5	3042810	GP-PP12	2046740
ES37-BK	2470481	FL16-350-ST	2519030	G230X12.6N	3041921	GFHT112X2.5	3042805	GP-PP17	2046750
ES37-BR	2470461	FL16-420	2510710	G250X2.8	3041735	GF-M10	2054250	GP-PPL46	2046755
ES37-BU	2470421	FL16-420-ST	2519070	G250X2.8N	3041736	GF-M10/1	2054290	GP-U10	2046865
ES37-GY	2470441	FL16-570	2510750	G250X3.6	3041770	GF-M12	2054330	GP-U10/1	2046866
ES37-RE	2470521	FL16-570-ST	2519150	G250X3.6N	3041771	GF-M14	2054370	GP-U12	2046870
ES37-YE	2470561	FL16-660	2510790	G250X4.8	3041805	GF-M16	2054410	GP-U14	2046875
ES3-BK	2470474	FL16-660-ST	2519170	G250X4.8/M	3041807	GF-M3	2054010	GP-U16	2046880
ES3-BR	2470454	FL25-150	2510950	G250X4.8N	3041806	GF-M3.5	2054030	GP-U3.5	2046825
ES3-BU	2470414	FL25-150-ST	2519530	G250X4.8N/M	3041808	GF-M4	2054070	GP-U4	2046830
ES3-GY	2470434	FL25-200	2511070	G250X7.6	3041855	GF-M5	2054110	GP-U5	2046845
ES3-RE	2470514	FL25-200-ST	2519570	G250X7.6N	3041856	GF-M6	2054150	GP-U6	2046855
ES3-YE	2470554	FL25-250	2511110	G280X4.8	3041810	GF-M6/1	2054160	GP-U8	2046860
ES40-BK	2470482	FL25-250-ST	2519610	G280X4.8N	3041811	GF-M608	2055670	GR100X7.6N	3042620
ES40-BR	2470462	FL25-300	2511190	G300X2.8	3041740	GF-M7	2054170	GR120X7.6N	3042625
ES40-BU	2470422	FL25-300-ST	2519690	G300X2.8N	3041741	GF-M8	2054210	GR150X7.6N	3042630
ES40-GY	2470442	FLS3	3026810	G300X3.6	3041775	GF-M8/1	2054220	GR200X7.6N	3042635
ES40-RE	2470522	FLS5	3026815	G300X3.6/M	3041777	GF-P10	2055310	GR250X7.6N	3042640
ES40-YE	2470562	G100X2.5	3041710	G300X3.6N	3041776	GF-P12	2055350	GR300X7.6N	3042645
ES48-BK	2470483	G100X2.5/M	3041712	G300X3.6N/M	3041778	GF-P14	2055370	GR370X7.6N	3042650
ES48-BR	2470463	G100X2.5N	3041711	G300X4.8	3041815	GF-PP12	2055390	GX1020X7.9	3042270
ES48-BU	2470423	G100X2.5N/M	3041713	G300X4.8N	3041816	GF-PP17	2055430	GX200X4.5	3042245
ES48-GY	2470443	G1020X9.0	3041910	G300X7.6	3041860	GF-PPL46	2055465	GX300X4.5	3042250
ES48-RE	2470523	G1020X9.0N	3041911	G300X7.6N	3041861	GF-U10	2054810	GX370X4.5	3042255
ES48-YE	2470563	G1030X12.6	3041950	G370X3.6	3041780	GF-U10/1	2054850	GX370X7.9	3042260
ES5-BK	2470475	G1030X12.6N	3041951	G370X3.6N	3041781	GF-U12	2054890	GX520X4.5	3042257
ES5-BR	2470455	G120X2.5	3041715	G370X4.8	3041820	GF-U14	2054930	GX680X7.9	3042265
ES5-BU	2470415	G120X2.5N	3041716	G370X4.8N	3041821	GF-U16	2054970	GXAC125X4.6	3042310
ES5-GY	2470435	G120X3.6	3041745	G370X7.6	3041865	GF-U3.5	2054610	GXAC150X4.6	3042312
ES5-RE	2470515	G120X3.6N	3041746	G370X7.6N	3041866	GF-U4	2054650	GXAC200X4.6	3042314
ES5-YE	2470555	G120X4.8	3041785	G380X12.6	3041925	GF-U5	2054690	GXAC200X7.9	3042350
ES80-BK	2470484	G120X4.8N	3041786	G390X4.8	3041825	GF-U6	2054730	GXAC260X4.6	3042316
ES80-BR	2470464	G1220X9.0	3041915	G390X4.8N	3041826	GF-U8	2054770	GXAC290X4.6	3042318
ES80-BU	2470424	G1220X9.0N	3041916	G430X4.8	3041830	GH8	3041550	GXAC290X7.9	3042352
ES80-GY	2470444	G140X2.5	3041720	G430X4.8N	3041831	GK-F608	2145500	GXAC360X4.6	3042320
ES80-RE	2470524	G140X2.5/M	3041722	G430X7.6	3041870	GK-F608P	2145502	GXAC360X7.9	3042354
ES80-YE	2470564	G140X2.5N	3041721	G430X7.6N	3041871	GKF-M608	2055672	GXAC520X4.6	3042322
F2.5-WE	8420034	G140X2.5N/M	3041723	G430X9.0	3041880	GKY-M10	2145997	GXAC520X7.9	3042356
F050-WE	8420033	G140X3.6	3041750	G430X9.0N	3041881	GKY-M12	2146000	GXAC680X4.6	3042324
F075-WE	8420032	G140X3.6/M	3041753	G450X4.8	3041835	GKY-M14	2146003	GXAC680X7.9	3042358

# ARTIKELNUMMERNÜBERSICHT

Typ	Art.-Nr.	Typ	Art.-Nr.	Typ	Art.-Nr.	Typ	Art.-Nr.	Typ	Art.-Nr.
GXAC840X4.6	3042326	HR120-20/45N	2386118	HR25-5N	2385444	HR6-L8N	2385816	HR525-5N	2385644
GXAC840X7.9	3042360	HR120-20N	2385518	HR25-6/45N	2386046	HR70-10/45N	2386086	HR525-6N	2385646
H120-H120	2490914	HR120-8/45N	2386108	HR25-6N	2385446	HR70-10N	2385486	HR525-8N	2385648
H120-H120ST	2490915	HR120-8N	2385508	HR25-8/45N	2386048	HR70-12/45N	2386088	HR5300-12N	2385752
H70-H70	2490910	HR120-L10N	2385910	HR25-8N	2385448	HR70-12N	2385488	HR5300-14N	2385754
H70-H70ST	2490911	HR120-L12N	2385912	HR25-L10N	2385850	HR70-14N	2385490	HR5300-16N	2385756
H95-H95	2490912	HR120-L16N	2385916	HR25-L12N	2385852	HR70-16/45N	2386092	HR5300-20N	2385758
H95-H95ST	2490913	HR120-L20N	2385918	HR25-L5N	2385844	HR70-16N	2385492	HR535-10N	2385660
HB10	2591337	HR120-L8N	2385908	HR25-L6N	2385846	HR70-20/45N	2386094	HR535-12N	2385662
HB11	2591343	HR150-10/45N	2386122	HR25-L8N	2385848	HR70-20N	2385494	HR535-14N	2385664
HB12N	2591345	HR150-10N	2385522	HR300-12/45N	2386152	HR70-6/45N	2386082	HR535-16N	2385666
HB13UE	2591347	HR150-12/45N	2386124	HR300-12N	2385552	HR70-6N	2385482	HR535-6N	2385656
HB14	2591212	HR150-12N	2385524	HR300-14N	2385554	HR70-8/45N	2386084	HR535-8N	2385658
HB15	2591214	HR150-14N	2385526	HR300-16/45N	2386156	HR70-8N	2385484	HR550-10N	2385672
HB18	3065050	HR150-16/45N	2386128	HR300-16N	2385556	HR70-L10N	2385886	HR550-12N	2385674
HB3	2591315	HR150-16N	2385528	HR300-20/45N	2386158	HR70-L12N	2385888	HR550-14N	2385676
HB5	2591318	HR150-20/45N	2386130	HR300-20N	2385558	HR70-L16N	2385892	HR550-16N	2385678
HB6	2591285	HR150-20N	2385530	HR300-L12N	2385952	HR70-L20N	2385894	HR550-20N	2385680
HB7	2591310	HR150-8/45N	2386120	HR300-L16N	2385956	HR70-L6N	2385882	HR550-6N	2385668
HB8	2591284	HR150-8N	2385520	HR300-L20N	2385958	HR70-L8N	2385884	HR550-8N	2385670
HB9	2591336	HR150-L10N	2385922	HR35-10/45N	2386060	HR95-10/45N	2386098	HR56-10N	2385618
HF1	2590900	HR150-L12N	2385924	HR35-10N	2385460	HR95-10N	2385498	HR56-12N	2385620
HF2	2590905	HR150-L16N	2385928	HR35-12/45N	2386062	HR95-12/45N	2386100	HR56-4N	2385610
HKS12	3065032	HR150-L20N	2385930	HR35-12N	2385462	HR95-12N	2385500	HR56-5N	2385612
HKS6	3065030	HR150-L8N	2385920	HR35-14N	2385464	HR95-14N	2385502	HR56-6N	2385614
HMR300	3065055	HR16-10/45N	2386040	HR35-16/45N	2386066	HR95-16/45N	2386104	HR56-8N	2385616
HMR500W	3065057	HR16-10N	2385440	HR35-16N	2385466	HR95-16N	2385504	HR570-10N	2385686
HN1	2590300	HR16-12/45N	2386042	HR35-6/45N	2386056	HR95-20/45N	2386106	HR570-12N	2385688
HN5	2590291	HR16-12N	2385442	HR35-6N	2385456	HR95-20N	2385506	HR570-14N	2385690
HN-A25	2590401	HR16-5/45N	2386034	HR35-8/45N	2386058	HR95-8/45N	2386096	HR570-16N	2385692
HN-D25	2590403	HR16-5N	2385434	HR35-8N	2385458	HR95-8N	2385496	HR570-20N	2385694
HN-H25	2590405	HR16-6/45N	2386036	HR35-L10N	2385860	HR95-L10N	2385898	HR570-6N	2385682
HN-K7	2590025	HR16-6N	2385436	HR35-L12N	2385862	HR95-L12N	2385900	HR570-8N	2385684
HNKE16	2590329	HR16-8/45N	2386038	HR35-L16N	2385866	HR95-L16N	2385904	HR595-10N	2385698
HNKE4	2590299	HR16-8N	2385438	HR35-L6N	2385856	HR95-L20N	2385906	HR595-12N	2385700
HNKE50	2590342	HR16-L10N	2385840	HR35-L8N	2385858	HR95-L8N	2385896	HR595-14N	2385702
HNN3	2590296	HR16-L12N	2385842	HR50-10/45N	2386072	HR510-10N	2385630	HR595-16N	2385704
HNN4	2590292	HR16-L5N	2385834	HR50-10N	2385472	HR510-12N	2385632	HR595-20N	2385706
HN-T25	2590407	HR16-L6N	2385836	HR50-12/45N	2386074	HR510-4N	2385622	HR595-8N	2385696
HP1	2590500	HR16-L8N	2385838	HR50-12N	2385474	HR510-5N	2385624	HSV10	2488015
HP3	2590531	HR185-10/45N	2386132	HR50-14N	2385476	HR510-6N	2385626	HSV120	2488050
HP4-B	2590032	HR185-10N	2385532	HR50-16/45N	2386078	HR510-8N	2385628	HSV150	2488055
HP4-C10	2590040	HR185-12/45N	2386134	HR50-16N	2385478	HR5120-10N	2385710	HSV16	2488020
HP4-G	2590033	HR185-12N	2385534	HR50-20/45N	2386080	HR5120-12N	2385712	HSV185	2488060
HP4-R	2590031	HR185-14N	2385536	HR50-20N	2385480	HR5120-14N	2385714	HSV240	2488065
HP5	2590509	HR185-16/45N	2386138	HR50-6/45N	2386068	HR5120-16N	2385716	HSV25	2488025
HPH1	2590029	HR185-16N	2385538	HR50-6N	2385468	HR5120-20N	2385718	HSV35	2488030
HR10-10/45N	2386030	HR185-20/45N	2386140	HR50-8/45N	2386070	HR5120-8N	2385708	HSV50	2488035
HR10-10N	2385430	HR185-20N	2385540	HR50-8N	2385470	HR5150-10N	2385722	HSV70	2488040
HR10-12/45N	2386032	HR185-L10N	2385932	HR50-10N	2385872	HR5150-12N	2385724	HSV95	2488045
HR10-12N	2385432	HR185-L12N	2385934	HR50-L12N	2385874	HR5150-14N	2385726	HT120	2610420
HR10-4/45N	2386022	HR185-L16N	2385938	HR50-L16N	2385878	HR5150-16N	2385728	HT120-KV	2610430
HR10-4N	2385422	HR185-L20N	2385940	HR50-L20N	2385880	HR5150-20N	2385730	HT131-C	2610416
HR10-5/45N	2386024	HR240-10/45N	2386142	HR50-L6N	2385868	HR5150-8N	2385720	HT131LN-C	2610419
HR10-5N	2385424	HR240-10N	2385542	HR50-L8N	2385870	HR516-10N	2385640	HT131-UC	2610436
HR10-6/45N	2386026	HR240-12/45N	2386144	HR6-10/45N	2386018	HR516-12N	2385642	HT45-E	2650040
HR10-6N	2385426	HR240-12N	2385544	HR6-10N	2385418	HR516-5N	2385634	HT51D	2670613
HR10-8/45N	2386028	HR240-14N	2385546	HR6-12/45N	2386020	HR516-6N	2385636	HT60C	2670205
HR10-8N	2385428	HR240-16/45N	2386148	HR6-12N	2385420	HR516-8N	2385638	HT61	2670235
HR10-L10N	2385830	HR240-16N	2385548	HR6-4/45N	2386010	HR5185-10N	2385732	HT81-UD	2600033
HR10-L12N	2385832	HR240-20/45N	2386150	HR6-4N	2385410	HR5185-12N	2385734	HT-FL74	2665028
HR10-L4N	2385822	HR240-20N	2385550	HR6-5/45N	2386012	HR5185-14N	2385736	HT-FL75	2665030
HR10-L5N	2385824	HR240-L10N	2385942	HR6-5N	2385412	HR5185-16N	2385738	HT-TC026	2591406
HR10-L6N	2385826	HR240-L12N	2385944	HR6-6/45N	2386014	HR5185-20N	2385740	HT-TC041N	2591427
HR10-L8N	2385828	HR240-L16N	2385948	HR6-6N	2385414	HR5240-10N	2385742	HT-TC051	2591472
HR120-10/45N	2386110	HR240-L20N	2385950	HR6-8/45N	2386016	HR5240-12N	2385744	HT-TC055	2591445
HR120-10N	2385510	HR25-10/45N	2386050	HR6-8N	2385416	HR5240-14N	2385746	HT-TC065	2591477
HR120-12/45N	2386112	HR25-10N	2385450	HR6-L10N	2385818	HR5240-16N	2385748	HT-TC0851	2591496
HR120-12N	2385512	HR25-12/45N	2386052	HR6-L12N	2385820	HR5240-20N	2385750	HWE1N	2590910
HR120-14N	2385514	HR25-12N	2385452	HR6-L4N	2385810	HR525-10N	2385650	HX1	2590298
HR120-16/45N	2386116	HR25-14N	2385454	HR6-L5N	2385812	HR525-12N	2385652	I38-F	6060130
HR120-16N	2385516	HR25-5/45N	2386044	HR6-L6N	2385814	HR525-14N	2385654	I38-MS	6060128

# ARTIKELNUMMERNÜBERSICHT

Typ	Art.-Nr.	Typ	Art.-Nr.	Typ	Art.-Nr.	Typ	Art.-Nr.	Typ	Art.-Nr.
IDT	2590920	IN7-M5	2422970	KT1	2591319	M145-520	2648770	MA37-C	2610960
IN06-M3	2400170	IN7-M6	2423010	KT2	2591320	M158	2651200	MA37-U	2600410
IN06-M3.5	2400190	IN7-M8	2423050	KT3N	2591276	M158-50	2675880	MA3-C	2610820
IN06-M4	2400210	IN80-M12	2469300	KT4N	2591278	M158-C	2612130	MA40-C	2610970
IN06-M5	2400250	IN80-M16	2469310	KT5	2591279	M160-520	2648771	MA40-U	2600430
IN06-M6	2400290	IN80-M20	2469312	KT6	8420020	M173	2651210	MA48-C	2610980
IN06-M8	2400330	INR37-M10	2461500	KTS1632	2590700	M173-50	2675890	MA48-U	2600450
IN10-M10	2439570	INR37-M12	2461540	L03-M	2480020	M173-C	2612230	MA5	2650150
IN10-M12	2439610	INR37-M14	2461590	L03-P	2485010	M173L-C	2612240	MA5-50	2675662
IN10-M14	2439650	INR37-M16	2461630	L06-M	2480050	M190-50	2675900	MA5-C	2610830
IN10-M16	2439690	INR37-M20	2461670	L06-P	2485040	M190-520	2648772	MA60-C	2610990
IN10-M6	2439490	KA12-38	3065736	L100-M	2480930	M190-C	2612330	MA7	2650170
IN10-M8	2439530	KA14-38	3065734	L10-M	2480330	M208-C	2612420	MA7.14-U	2600250
IN14-M10	2445050	KA38-12	3065730	L10-P	2485270	M208-U	2603780	MA7-50	2675664
IN14-M12	2445090	KA38-14	3065732	L10-T	2486820	M215-50	2675910	MA7-C	2610840
IN14-M14	2445130	KAK9	3065280	L120-M	2481010	M215-520	2648773	MA80-3D	2631770
IN14-M16	2445170	KCW12	3065295	L120-T	2486890	M215-C	2612490	MA80-520	2645671
IN14-M6	2445000	KCW16	3065297	L14-M	2480410	M220-520	2648774	MA9	2650180
IN14-M8	2445010	KE0.75-1	2591050	L14-P	2485350	M232-C	2612590	MA9.17-U	2600270
IN19-M10	2450030	KE10-1	2591049	L150-T	2486900	M255-520	2648776	MA9-50	2675665
IN19-M12	2450070	KE1012ST	2803145	L160-M	2481050	M295-520	2648780	MA9-C	2610850
IN19-M14	2450110	KE1016ST	2803150	L16-T	2486830	M340-520	2648784	MB2-80-U	2604350
IN19-M16	2450150	KE106ST	2802310	L185-T	2486910	M440-520	2648840	MB3-80-U	2604400
IN19-M6	2450000	KE110ST	2802390	L19-M	2480490	M540-520	2648910	MBCB-1	2605982
IN19-M8	2450010	KE1508ST	2802510	L19-P	2485430	M70	2651090	MBCB-1D	3065983
IN1-M10	2405210	KE1510ST	2802550	L1-M	2480090	M70.140-U	2603710	MBS50-240NC	2777035
IN1-M3	2405010	KE1512ST	2802590	L1-P	2485070	M70-50	2675800	MC0	2650490
IN1-M4	2405050	KE16-15	2599861	L200-M	2481090	M70-C	2611590	MC0.2-U	2603550
IN1-M5	2405090	KE16-WE	8420015	L240-T	2486920	M75	2651100	MC0-U	2603510
IN1-M6	2405130	KE1616ST	2803190	L24-M	2480570	M75.96-U	2603715	MC10	2650530
IN1-M8	2405170	KE1A-3	2598430	L24-P	2485510	M75-50	2675805	MC10-50	2675610
IN24-M10	2454490	KE2.5-1	2591048	L25-T	2486840	M75-C	2611650	MC10-C	2611100
IN24-M12	2454530	KE2.5A-3	2598432	L2-M	2480130	M96	2651110	MC10-U	2600610
IN24-M14	2454570	KE25018ST	2803460	L2-P	2485100	M96-50	2675850	MC185-3D	2632030
IN24-M16	2454610	KE2508ST	2802670	L300-T	2486930	M96-C	2611800	MC185-C	2611150
IN24-M20	2454650	KE2510ST	2802710	L30-M	2480650	MA03/3-15	2599870	MC2	2650500
IN24-M8	2454450	KE35018ST	2803480	L30-P	2485590	MA1	2650110	MC240-3D	2632035
IN2-M10	2408190	KE35-15	2599862	L35-T	2486850	MA10	2650190	MC25	2650550
IN2-M12	2408230	KE35-WE	8420031	L37-M	2480730	MA10.19-U	2600290	MC25-50	2675620
IN2-M4	2408030	KE410ST	2802870	L37-P	2485670	MA100-3D	2631790	MC25-C	2611110
IN2-M5	2408070	KE412ST	2802910	L3-M	2480170	MA100-520	2645690	MC25-U	2600650
IN2-M6	2408110	KE4-15	2599860	L3-P	2485130	MA10-50	2675666	MC3-WE	8420018
IN2-M8	2408150	KE506ST	2802030	L400-T	2486940	MA10-C	2610860	MC35-50	2675630
IN30-M10	2458050	KE508ST	2802070	L48-M	2480810	MA12.20-U	2600310	MC35-C	2611120
IN30-M12	2458090	KE6-WE	8420030	L48-P	2485680	MA120-3D	2631810	MC35-U	2600690
IN30-M14	2458130	KE610ST	2802990	L4-T	2486805	MA120-520	2645711	MC4-WE	8420019
IN30-M16	2458170	KE612ST	2803030	L50-T	2486860	MA12-50	2675668	MC6	2650510
IN30-M20	2458210	KE616ST	2803070	L5-M	2480210	MA12-C	2610870	MC6.25-U	2600630
IN30-M8	2458010	KE7506ST	2802110	L5-P	2485160	MA14-50	2675670	MC6-50	2675605
IN37-M10	2462010	KE7508ST	2802150	L60-M	2480850	MA14-C	2610880	MC70-3D	2632010
IN37-M12	2462040	KIT-2.5-EPB1N	2598463	L60-P	2485690	MA1-50	2675658	MC70-50	2675640
IN37-M14	2462070	KIT-4-EPB1N	2598464	L6-T	2486810	MA160-520	2645731	MC70-80-U	2600720
IN37-M16	2462110	KIT-B500-MH	8420086	L70-T	2486870	MA17-50	2675672	MC70-C	2611130
IN37-M20	2462140	KIT-B500-MK	2596203	L7-M	2480250	MA17-C	2610890	MC95-3D	2632020
IN37-M8	2462000	KIT-CTBB1-1	3065007	L7-P	2485190	MA19-50	2675674	MC95-80-U	2600730
IN3-M10	2416690	KIT-CTBB1-5	3065014	L80-M	2480890	MA19-C	2610900	MC95-C	2611140
IN3-M12	2416730	KIT-CTBP1-1	3064979	L95-T	2486880	MA19-U	2600320	MCCC16-C	2617050
IN3-M4	2416500	KIT-CTS81-1	3065005	M108.215-U	2603723	MA2.3	2650130	MCCC25-C	2617070
IN3-M5	2416570	KIT-CTS81-3	3065009	M108-520	2648752	MA2.3-50	2675660	MCCC35-C	2617090
IN3-M6	2416610	KIT-CTS81-L	3064998	M108-C	2611860	MA200-520	2645750	MCCC50-C	2617110
IN3-M8	2416650	KIT-HT51D-MH	2670598	M110-520	2648754	MA20-50	2675675	ME03/2-15	2599875
IN48-M10	2467050	KIT-HT51D-MK	8420085	M113	2651130	MA20-C	2610910	ME1	2652010
IN48-M12	2467090	KIT-TRL02-1	3064995	M113.173-U	2603730	MA24-50	2675676	ME1-50	2676005
IN48-M14	2467130	KIT-TRL02-2	3064996	M113-50	2675855	MA24-C	2610920	ME1-60C	2670850
IN48-M16	2467170	KIT-VAL-GPT-1	3065003	M113-C	2611870	MA24-U	2600330	ME10	2652130
IN48-M20	2467210	KIT-VAL-GPTA-1	3065001	M118	2651150	MA29-80-U	2600360	ME10.24-U	2604830
IN48-M8	2467010	KIT-VAL-GPTA-2	3065002	M118.158-U	2603725	MA29-C	2610930	ME100-3D	2634940
IN60-M12	2468750	KIT-VAL-GPTA-L	3064999	M118-50	2675860	MA2-C	2610810	ME100-520	2648552
IN60-M14	2468790	KIT-VAL-GPTP-1	3064978	M118-C	2611910	MA3.5-U	2600210	ME10-50	2676060
IN60-M16	2468830	KIT-VAL-GPTP-2	3064977	M140	2651170	MA30-80-U	2600380	ME10-60C	2670862
IN60-M20	2468870	KRK4	3065290	M140.190-U	2603800	MA30-C	2610940	ME10-C	2614211
IN7-M10	2423090	KRS47	3065198	M140-50	2675870	MA35-C	2610950	ME12	2652150
IN7-M12	2423130	KSDC7-KV	3065190	M140-C	2612010	MA35-U	2600390	ME12.17-U	2604850



# ARTIKELNUMMERNÜBERSICHT

Typ	Art.-Nr.	Typ	Art.-Nr.	Typ	Art.-Nr.	Typ	Art.-Nr.	Typ	Art.-Nr.
ME120-3D	2634950	ME60-C	2614237	MK16-50	2675470	MK7-50	2675380	MN80-3D	2631450
ME120-520	2648554	ME7	2652090	MK16B	2651740	MK7-C	2614254	MN9-C	2610551
ME12-50	2676070	ME7-50	2676040	MK16B-50	2675471	MK8	2651610	MO10-50	2675100
ME12-60C	2670864	ME7-60C	2670858	MK16-C	2614300	MK8-50	2675390	MO12-50	2675110
ME12-C	2614213	ME7-C	2614207	MK17-C	2614305	MK8-C	2614260	MO12-C	2617210
ME14	2652170	ME80-3D	2634930	MK17S-C	2614307	MK9	2651630	MO16-50	2675120
ME14-50	2676080	ME80-520	2648550	MK18	2651750	MK9-50	2675400	MO16-C	2617230
ME14-60C	2670866	ME80-C	2614239	MK18-3D	2634785	MK9-C	2614265	MO18-50	2675130
ME14-C	2614215	ME9	2652110	MK18-50	2675490	ML150-240-16C	2752182	MO18-C	2617233
ME1-50	2676005	ME9.20-U	2604810	MK18B	2651760	ML95-240-16C	2752177	MO20-50	2675140
ME160-520	2648556	ME9-50	2676050	MK18B-50	2675491	MLA50-240-12NC	2752170	MO20-C	2617235
ME17	2652190	ME9-60C	2670860	MK18-C	2614310	MLL1	2590802	MO21-50	2675143
ME17-50	2676090	ME9-C	2614209	MK19-50	2675500	MLL90	2590812	MO22-50	2675146
ME17-60C	2670868	MFB13-40	2598040	MK19-C	2614315	MLRJ1	2590815	MO22-C	2617240
ME17-C	2614217	MFB50-63	2598045	MK20	2651770	MLS1	2590805	MO24-50	2675150
ME19	2652210	MH10/16-15	2599886	MK20-3D	2634786	MLS2	2590807	MO24-C	2617245
ME19-50	2676100	MH10-50	2675210	MK20-450	2640281	MMT200-50	2676388	MO25-C	2617247
ME19-60C	2670870	MH10-C	2614171	MK20-50	2675510	MMT200-C	2611190	MO26-C	2617250
ME19-C	2614219	MH120-3D	2632090	MK20B-50	2675511	MMT200-U	2601170	MP608	3031810
ME2	2652030	MH120-50	2675280	MK20-C	2614320	MMT25-50	2676380	MP608/45	3031815
ME2-50	2676010	MH120-C	2614185	MK21-C	2614325	MMT25-C	2611160	MP608/90	3031820
ME2-60C	2670852	MH120L-50	2675281	MK22-3D	2634787	MMT25-U	2601050	MP608D	3031830
ME2.19-U	2604750	MH150-3D	2632130	MK22-450	2640301	MMT315-C	2611200	MPC1	2595201
ME2/3-15	2599876	MH150-50	2675290	MK22-50	2675530	MMT50-50	2676382	MPC2	2595203
ME20	2652230	MH150-C	2614187	MK22B	2651800	MMT50-C	2611170	MPC4	2595208
ME200-520	2648558	MH150L	2654381	MK22B-50	2675531	MMT50-U	2601090	MPC5	8460004
ME20-50	2676110	MH150L-50	2675291	MK22-C	2614330	MMT95-50	2676384	MPC7	2595221
ME20-60C	2670872	MH16-50	2675220	MK22L	2651791	MMT95-C	2611180	MQ10-50	2675010
ME20-C	2614221	MH16-C	2614173	MK22L-50	2675534	MMT95-U	2601130	MQ16-50	2675013
ME24	2652250	MH185-3D	2632210	MK23-C	2614335	MN10-C	2610560	MQ25-50	2675016
ME24-50	2676120	MH185-50	2675300	MK25-3D	2634788	MN10RF-50	2676250	MQ35-50	2675019
ME24-60C	2670874	MH185-C	2614189	MK25-450	2640303	MN10RF-C	2610768	MQ50-50	2675021
ME24-C	2614223	MH240-3D	2632290	MK25-50	2675550	MN12-C	2610570	MQ70-50	2675024
ME24L	2652251	MH240-50	2675310	MK25B-50	2675551	MN12F-50	2676260	MQ10-60C	2670990
ME29	2652260	MH240-C	2614191	MK25-C	2614340	MN12F-C	2610770	MQ16-60C	2670991
ME29-50	2676130	MH25-50	2675230	MK28-3D	2634790	MN14-C	2610580	MQ25-60C	2670992
ME29-60C	2670876	MH25-C	2614175	MK28-450	2640305	MN14RF-50	2676270	MQ35-60C	2670993
ME29-C	2614225	MH300-3D	2632410	MK28-50	2675560	MN14RF-C	2610772	MQ50-60C	2670994
ME29-U	2604870	MH300-50	2675315	MK28B-50	2675561	MN17-C	2610591	MQ70-60C	2670995
ME2-C	2614201	MH300-C	2614193	MK28-C	2614350	MN17F-50	2676280	MQ95-60C	2670996
ME3	2652050	MH35-50	2675240	MK28L-C	2614351	MN17F-C	2610774	MQ120-60C	2670997
ME3.14-U	2604770	MH35-C	2614177	MK30-C	2614355	MN19-C	2610600	MQS10-60C	2670910
ME30	2652270	MH400-3D	2632610	MK30L-C	2614356	MN19RF-50	2676285	MQS16-60C	2670912
ME30-50	2676140	MH400-C	2614195	MK32-3D	2634800	MN19RF-C	2610776	MQS25-60C	2670914
ME30-60C	2670878	MH500-3D	2632650	MK32-450	2640307	MN20-C	2610610	MQS35-60C	2670916
ME30-C	2614227	MH50-3D	2632050	MK32-50	2675564	MN20F-50	2676290	MQS50-60C	2670918
ME30L	2652271	MH50-50	2675250	MK32B-50	2675565	MN20F-C	2610778	MQM10-10C	2610661
ME30-U	2604890	MH50-C	2614179	MK32-C	2614360	MN24-C	2610620	MQM120-C	2610668
ME3-50	2676020	MH630-3D	2632690	MK32L-C	2614361	MN24RF-50	2676295	MQM150-C	2610669
ME35-50	2676150	MH70-3D	2632060	MK34-3D	2634810	MN24RF-C	2610780	MQM16-C	2610662
ME35-60C	2670880	MH70-50	2675260	MK34-C	2614370	MN29-C	2610625	MQM185-C	2610670
ME35-C	2614229	MH70-C	2614181	MK34L-C	2614371	MN29F-C	2610782	MQM240-C	2610671
ME35-U	2604910	MH95-3D	2632070	MK38-3D	2634830	MN2-C	2610511	MQM25-C	2610663
ME37-50	2676160	MH95-50	2675270	MK38-450	2640285	MN2RF-50	2676210	MQM35-C	2610664
ME37-60C	2670882	MH95-C	2614183	MK42-3D	2634850	MN2RF-C	2610760	MQM50-C	2610665
ME37-C	2614231	MK10	2651640	MK42-450	2640309	MN30-C	2610630	MQM70-C	2610666
ME37-U	2604930	MK10-50	2675410	MK44-3D	2634870	MN30RF-C	2610784	MQM95-C	2610667
ME3-C	2614203	MK10-C	2614270	MK44-450	2640287	MN35-C	2610635	MQS150-C	2610755
ME40-50	2676165	MK12	2651670	MK5	2651575	MN35F-C	2610786	MQS16-C	2610752
ME40-60C	2670884	MK12-50	2675430	MK5/8-15	2599890	MN37-C	2610640	MQS240-C	2610756
ME40-C	2614233	MK12B	2651672	MK52-450	2640295	MN37RF-C	2610788	MQS35-C	2610753
ME40-U	2604950	MK12B-50	2675431	MK52-520	2648670	MN3-C	2610520	MQS70-C	2610754
ME48-50	2676170	MK12-C	2614280	MK5-50	2675360	MN3RF-50	2676220	MR24-C	2616830
ME48-60C	2670886	MK13-50	2675440	MK58-450	2640297	MN3RF-C	2610762	MR26-C	2616850
ME48-C	2614235	MK13-C	2614285	MK58-520	2648710	MN48-C	2610650	MR29-C	2616870
ME48-U	2604970	MK14	2651700	MK5-C	2614249	MN48RF-C	2610790	MR30-C	2616910
ME5	2652070	MK14-50	2675450	MK6	2651580	MN5-C	2610530	MR32/2X5-C	2616922
ME5.7-U	2604790	MK14B	2651710	MK60-450	2640298	MN5RF-50	2676230	MR32-C	2616920
ME5-50	2676030	MK14B-50	2675451	MK60-520	2648730	MN5RF-C	2610764	MRD22-C	2616950
ME5-60C	2670856	MK14-C	2614290	MK6-50	2675370	MN60-C	2610660	MRD24-C	2616952
ME5-C	2614205	MK15-C	2614295	MK6-C	2614250	MN7-C	2610540	MRD29-C	2616954
ME60-50	2676172	MK15L-C	2614296	MK7	2651590	MN7RF-50	2676240	MRD32-C	2616956
ME60-60C	2670888	MK16	2651730	MK7-15	2599891	MN7RF-C	2610766	MRH22-50	2675085

# ARTIKELNUMMERNÜBERSICHT

Typ	Art.-Nr.	Typ	Art.-Nr.	Typ	Art.-Nr.	Typ	Art.-Nr.	Typ	Art.-Nr.
MRH26-C	2616802	MTT50-60C	2671120	NL1-M	2469350	PKC412	2809455	PKK612	8440090
MRH30-C	2616804	MTT70-60C	2671122	NL1-P	2113970	PKC418	2809460	PKT1014	2809870
MRH32-C	2616806	MTT95-60C	2671124	NL1-PG	2113990	PKC50020	2809570	PKT108	2809790
MS10	2652515	MTT120-60C	2671126	NL2-M	2469390	PKC50025	2809575	PKT112	2809800
MS10/16-15	2599881	MTT150-60C	2671128	NL3-M	2469430	PKC508	2809350	PKT1508	2809810
MS10-50	2676830	MTT185-60C	2671130	NN4-15	2599867	PKC510	2809360	PKT1512	2809820
MS10-C	2617365	MTT240-60C	2671132	NY0	2581324	PKC612	2809470	PKT1614	2809880
MS120	2652550	MW10-50	2676960	NY00	2581322	PKC618	2809480	PKT2510	2809830
MS120-50	2676900	MW10-C	2617445	NY1	2581326	PKC7508	2809370	PKT2512	2809840
MS120-C	2617400	MW14-50	2676964	ON1-M10	2406390	PKC7512	2809380	PKT412	2809850
MS150	2652555	MW14-C	2617449	ON1-M3	2406200	PKD0.5-2.5SB	8440096	PKT508	2809760
MS150-50	2676910	MW19-50	2676966	ON1-M4	2406230	PKD1012	2808915	PKT614	2809860
MS150-C	2617405	MW19-C	2617453	ON1-M5	2406270	PKD1018	2808917	PKT7508	2809770
MS150L	2652556	MW24-50	2676968	ON1-M6	2406310	PKD106	2808870	PKT7512	2809780
MS150L-50	2676911	MW24-C	2617457	ON1-M8	2406350	PKD108	2808872	PL01-M	2049510
MS16	2652520	MW25-50	2676950	P03-M3	2110030	PKD110	2808874	PL03-M	2051850
MS16-25-U	2605355	MW30-50	2676970	P03-M3.5	2110070	PKD112	2808876	PL03-P	2051860
MS16-50	2676840	MW30-C	2617461	P03-M4	2110110	PKD1508	2808880	PL06-M	2053850
MS16-C	2617370	MW33-50	2676952	P03-M5	2110150	PKD1510	2808882	PL06-P	2053860
MS185-50	2676920	MW37-C	2617465	P03-M6	2110190	PKD1512	2808884	PL1-M	2055870
MS185-C	2617410	MW5-50	2676954	P06-M3	2111030	PKD1518	2808886	PM10	2831010
MS185-U	2605375	MW7-50	2676956	P06-M3.5	2111070	PKD1612	2808920	PM10/2	2831008
MS240-50	2676925	MY10-50	2677340	P06-M4	2111110	PKD1618	2808922	PN14-C	2610710
MS240-C	2617415	MY10-C	2613380	P06-M5	2111150	PKD25016	2808925	PN27-C	2610720
MS240-U	2605380	MY14-50	2677345	P06-M6	2111190	PKD25022	2808927	PN37-C	2610730
MS25	2652525	MY14-C	2613385	P06-M8	2111230	PKD2508	2808890	PN48-C	2610740
MS25-50	2676850	MY16-50	2677350	P1-M10	2113270	PKD2512	2808892	PN60-C	2610750
MS25-C	2617375	MY16-C	2613390	P1-M12	2113275	PKD2518	2808894	PN7-C	2610700
MS300-50	2676930	MY19-50	2677355	P1-M3	2113030	PKD35016	2808930	PN80-3D	2631460
MS300-C	2617420	MY19-C	2613395	P1-M3.5	2113070	PKD35025	2808932	PNB-1	2591040
MS35	2652530	MY24-50	2677360	P1-M4	2113110	PKD410	2808900	PNB-3F/M	2591088
MS35-50	2676860	MY24-C	2613400	P1-M5	2113150	PKD412	2808902	PNB-3N1	2591092
MS35-50-U	2605360	MY24L-50	2677362	P1-M6	2113190	PKD4-16SB	8440097	PNB-3N5	2591096
MS35-C	2617380	MY2-50	2677310	P1-M8	2113230	PKD418	2808904	PNB-3NN3	2591094
MS4/10-15	2599880	MY2-C	2613350	PA1	2650230	PKD50020	2808935	PNB-3NN4	2591095
MS400-C	2617425	MY30-50	2677365	PA10	2650290	PKD50025	2808937	PNB-3P	2591090
MS50	2652535	MY30-C	2613405	PA100-3D	2631930	PKD506	2808850	PNB-3PD	2591091
MS50-50	2676870	MY30L-50	2677366	PA10-50	2675686	PKD508	2808852	PNB-4KE	2591251
MS50-C	2617385	MY3-50	2677315	PA10-C	2611010	PKD510	2808854	PNB-6KE	2591260
MS6	2652510	MY36-50	2677370	PA120-3D	2631950	PKD612	2808910	PNB-6KE-T	2591262
MS6-10-U	2605350	MY36-C	2613410	PA120-520	2645600	PKD618	2808912	PNB-7KE	2591268
MS6-50	2676820	MY37-50	2677375	PA1-50	2675680	PKD7506	2808860	PNB-7KE-T	2591270
MS70	2652540	MY37-C	2613415	PA19-50	2675694	PKD7508	2808862	PO7000	2595904
MS70-150-U	2605365	MY3-C	2613355	PA200-520	2645610	PKD7510	2808864	PR-1	2591045
MS70-50	2676880	MY4-50	2677320	PA24-50	2675696	PKD7512	2808866	PRCH	2596113
MS70-C	2617390	MY48-50	2677380	PA24-C	2611020	PKE1012	2809190	PV-1	2591044
MS95	2652545	MY48-C	2613420	PA48-C	2611030	PKE1018	2809200	RA-3	2598428
MS95-120-U	2605370	MY4-C	2613360	PA5	2650250	PKE108	2809090	RBG-15	2599850
MS95-50	2676890	MY5-50	2677325	PA5-50	2675682	PKE1508	2809110	RBV-15	2599852
MS95-C	2617395	MY5-C	2613365	PA60-C	2611040	PKE1510	2809115	RBV-WE	8420016
MTA120-C	2771510	MY60-C	2613425	PB-1	2591046	PKE1518	2809120	RCP-B70	2596116
MTA150-C	2771710	MY6-50	2677330	PC1	2590705	PKE1612	2809210	RD100SS	2685623
MTA16-C	2770001	MY6-C	2613370	PG-1	2591047	PKE1618	2809220	RD102SS	2685636
MTA185-C	2772150	MY7-50	2677335	PH1-1	2591061	PKE25016	2809230	RD114SS	2685626
MTA240-C	2773010	MY76-C	2613430	PKC1012	2809490	PKE25022	2809240	RD120SS	2685624
MTA25-C	2770020	MY7-C	2613375	PKC1018	2809500	PKE2508	2809130	RD126X126	2685669
MTA35-C	2770030	N10-WE	8420017	PKC108	2809390	PKE2512	2809135	RD138X138	2685670
MTA50-C	2770310	N11	2581310	PKC112	2809400	PKE2518	2809140	RD140SS	2685637
MTA70-C	2770550	N1-1	2591059	PKC1508	2809410	PKE348	8440001	RD15.5SS	2685560
MTA95-C	2770830	N12	2581312	PKC1510	2809415	PKE410	2809152	RD15.5SS-FC	2685550
MT-FC48N	2685903	N13	2581314	PKC1518	2809420	PKE412	2809155	RD16.2SS	2685562
MTT120-50	2677275	N14	2581316	PKC1612	2809510	PKE418	2809160	RD16.2SS-FC	2685552
MTT16-50	2677220	N15	2581318	PKC1618	2809520	PKE508	2809050	RD17.5SS	2685564
MTT25-50	2677230	N16	2581320	PKC25016	2809530	PKE612	2809170	RD17.5SS-FC	2685554
MTT35-50	2677240	ND1	2590080	PKC25022	2809540	PKE618	2809180	RD17SS	2685563
MTT50-50	2677250	ND2	2590082	PKC2508	2809430	PKE7508	2809070	RD18.8SS	2685566
MTT70-50	2677260	ND3	2590084	PKC2512	2809435	PKK1012	8440092	RD18.8SS-FC	2685556
MTT95-50	2677270	ND4	2590086	PKC2518	2809440	PKK1508	8440080	RD18D	2685645
MTT6-60C	2671110	NL03-M	2469328	PKC306	2809320	PKK1510	8440082	RD18X46	2685654
MTT10-60C	2671112	NL03-P	2110870	PKC308	2809330	PKK1612	8440094	RD19.1SS	2685568
MTT16-60C	2671114	NL06-M	2469330	PKC35016	2809550	PKK2508	8440084	RD20.5SS	2685570
MTT25-60C	2671116	NL06-P	2111950	PKC35025	2809560	PKK2512	8440086	RD21.5SS	2685571
MTT35-60C	2671118	NL06-PB	2111960	PKC410	2809452	PKK410	8440088	RD21X21	2685650

# ARTIKELNUMMERNÜBERSICHT

Typ	Art.-Nr.	Typ	Art.-Nr.	Typ	Art.-Nr.	Typ	Art.-Nr.	Typ	Art.-Nr.
RD22.6SS	2685572	RF-F608	2051610	RKF-F408P	2051597	RS0507.09	3008008	S2.5-P12	2163090
RD224X224	2685678	RF-F608P	2051620	RKF-F608	2051612	RS0509.M16	3008052	S2.5-P8	2163010
RD22X30	2685651	RF-FM608	2051690	RKF-F608P	2051622	RS0710.11	3008010	S2.5-PP12	2163170
RD22X46	2685656	RF-M10	2050390	RKF-FM608	2051692	RS0813.M20	3008054	S2.5-PP12/25	2163210
RD23.8SS	2685574	RF-M12	2050430	RKF-M608	2051652	RS1014.16	3008012	S2.5-PP16/25	2163250
RD24D	2685647	RF-M2	2050010	RKY-M10	2145715	RS1117.M25	3008056	S2.5-U10	2162730
RD25.4SS	2685576	RF-M3	2050030	RKY-M12	2145718	RS1420.21	3008014	S2.5-U12	2162770
RD27SS	2685578	RF-M3.5	2050070	RKY-M3	2145684	RS1520.M32	3008058	S2.5-U3	2162410
RD28.5SS	2685580	RF-M3.5/1	2050110	RKY-M3.5	2145685	RS1928.M40	3008060	S2.5-U3.5	2162450
RD28.5SS-19	2685584	RF-M4	2050150	RKY-M3.5/1	2145687	RS2026.29	3008016	S2.5-U3.5/1	2162460
RD29X71	2685655	RF-M4/3	2050170	RKY-M4	2145690	RS2635.36	3008018	S2.5-U4	2162490
RD30.5SS	2685582	RF-M5	2050190	RKY-M5	2145699	RS2735.M50	3008062	S2.5-U4/1	2162510
RD30.5SS-19	2685586	RF-M6	2050230	RKY-M6/1	2145705	RT10.5	2592470	S2.5-U4/2	2162530
RD31.8SS	2685588	RF-M6/1	2050270	RKY-M8	2145711	RT11	2592480	S2.5-U5	2162570
RD32.5SS	2685590	RF-M608	2051650	RKY-P10	2145783	RT13	2592490	S2.5-U6	2162610
RD34.6SS	2685592	RF-M608P	2051655	RKY-P12	2145784	RT13.5	2592495	S2.5-U6/1	2162650
RD34SS	2685591	RF-M7	2050310	RKY-P8	2145782	RT14	2592500	S2.5-U8	2162690
RD35X65	2685675	RF-M8	2050350	RKY-PP12	2145790	RT15	2592510	S6-M10	2163830
RD36X46	2685658	RF-P10	2051250	RKY-PP12/19	2145792	RT17	2592530	S6-M10/1	2163850
RD37.2SS	2685594	RF-P12	2051290	RKY-PP16/23	2145793	RT19	2592540	S6-M12	2163890
RD37X104	2685674	RF-P8	2051210	RKY-PPL30	2145795	RT21	2592550	S6-M14	2163930
RD37X115	2685661	RF-PP12	2051330	RKY-PPL46	2145798	RT6.5	2592430	S6-M16	2163970
RD37X54	2685671	RF-PP12/1	2051340	RKY-U3	2145730	RT8.5	2592450	S6-M3	2163510
RD37X67	2685672	RF-PP12/19	2051370	RKY-U3.5	2145733	RT9	2592460	S6-M3.5	2163550
RD37X88	2685673	RF-PP12/23	2051380	RKY-U4	2145736	S1.5-M10	2160390	S6-M4	2163590
RD38.1SS	2685596	RF-PP14	2051410	RKY-U5	2145739	S1.5-M12	2160430	S6-M5	2163630
RD38.5SS	2685597	RF-PP16/23	2051450	RKY-U6	2145742	S1.5-M2	2160010	S6-M6	2163670
RD40.5SS	2685598	RF-PPL30	2051460	RKY-U6/1	2145743	S1.5-M3	2160030	S6-M6/1	2163710
RD40.5SS-FC	2685627	RF-PPL46	2051465	RN-FA305	3031610	S1.5-M3.5	2160070	S6-M7	2163750
RD41.3SS	2685600	RF-U10	2050950	RN-FA405	3031615	S1.5-M3.5/1	2160110	S6-M8	2163790
RD41.3SS-FC	2685628	RF-U12	2050990	RN-FA608	3031620	S1.5-M4	2160150	S6-M8/1	2163800
RD42.5SS	2685602	RF-U3	2050630	RN-MA305	3031710	S1.5-M4/3	2160160	S6-P10	2164710
RD42.5SS-FC	2685629	RF-U3.5	2050670	RN-MA405	3031715	S1.5-M5	2160190	S6-P12	2164750
RD43.2SS	2685604	RF-U3.5/1	2050680	RN-MA608	3031720	S1.5-M6	2160230	S6-P14	2164790
RD43.2SS-FC	2685630	RF-U3.5/2	2050681	RP-M10	2046045	S1.5-M6/1	2160270	S6-PP12	2164830
RD44.5SS	2685606	RF-U4	2050710	RP-M12	2046050	S1.5-M7	2160310	S6-PP17	2164870
RD44.5SS-FC	2685632	RF-U4/1	2050730	RP-M2	2046005	S1.5-M8	2160350	S6-U10	2164370
RD46X107	2685652	RF-U4/2	2050750	RP-M3	2046010	S1.5-P10	2161190	S6-U10/1	2164390
RD46X46	2685660	RF-U5	2050790	RP-M3.5	2046015	S1.5-P12	2161230	S6-U12	2164430
RD46X54	2685662	RF-U5/1	2050791	RP-M3.5/1	2046016	S1.5-P8	2161150	S6-U14	2164470
RD46X72	2685664	RF-U6	2050830	RP-M4	2046020	S1.5-PP12	2161310	S6-U16	2164510
RD46X92	2685677	RF-U6/1	2050870	RP-M4/3	2046023	S1.5-PP12/1	2161330	S6-U3.5	2164170
RD47.2SS	2685608	RF-U8	2050910	RP-M5	2046025	S1.5-PP12/19	2161350	S6-U4	2164210
RD47.2SS-FC	2685634	RFC200	3065380	RP-M6	2046030	S1.5-PP14	2161360	S6-U5	2164250
RD48.5SS	2685609	RG71-WE	8420035	RP-M6/1	2046031	S1.5-U10	2160950	S6-U6	2164290
RD50.5SS	2685610	RG174-WE	8420036	RP-M7	2046035	S1.5-U12	2160990	S6-U8	2164330
RD50X98	2685663	RG179-WE	8420037	RP-M8	2046040	S1.5-U3	2160630	S819	3065352
RD51.4SS	2685611	RH50	2670050	RP-P10	2046115	S1.5-U3.5	2160670	S819-TIN	3065353
RD52.4SS	2685613	RH60C	2670216	RP-P12	2046120	S1.5-U3.5/2	2160682	S87-SDS-PLUS	3065350
RD54.2SS	2685612	RH61	2670214	RP-P8	2046110	S1.5-U4	2160710	SBCB-1	3065980
RD60.5SS	2685615	RHC131	2619010	RP-PP12	2046140	S1.5-U4/1	2160730	SC1	2591261
RD60SS	2685614	RHC131LN	2619021	RP-PP12/1	2046145	S1.5-U4/2	2160750	SC3X	2591264
RD64SS	2685616	RH-FC48N	2592596	RP-PP12/19	2046150	S1.5-U5	2160790	SC5X	2591266
RD65SS	2685618	RH-FL75	2592597	RP-PP12/23	2046155	S1.5-U5/1	2160800	SC6X	2591239
RD67X126	2685665	RHM132	2619410	RP-PP14	2046160	S1.5-U6	2160830	SC-M1	3065306
RD68X68	2685666	RHM50	2670035	RP-PP16/23	2046165	S1.5-U6/1	2160870	SC-PG1	3065305
RD72X136	2685667	RHT160	2592422	RP-PPL30	2046180	S1.5-U8	2160910	SDC0PH-KV	3065110
RD76.5SS	2685619	RHT160-60N	2592584	RP-PPL46	2046185	S10-M4	2165130	SDCOPZ-KV	3065150
RD76SS	2685620	RHTD270	2682521	RP-U10	2046265	S10-M5	2165150	SDC10TX-KV	3065170
RD80.5SS	2685622	RHTD3241	2682502	RP-U12	2046270	S10-M6	2165190	SDC10X125-HEX	3065621
RD89SS	2685621	RHTD410T	2682520	RP-U3	2046210	S10-M7	2165230	SDC15TX-KV	3065172
RD90SS	2685625	RHU131-C	2619210	RP-U3.5	2046215	S2.5-M10	2162170	SDC1PH-KV	3065112
RD92X92	2685668	RHU450	2640011	RP-U3.5/2	2046217	S2.5-M12	2162210	SDC1PH-SL-KV	3065122
RF-BF4	2051630	RHU520	2640151	RP-U4	2046230	S2.5-M3	2161810	SDC1PZ-KV	3065152
RF-BM4	2051660	RHU81-D	2600046	RP-U4/1	2046231	S2.5-M3.5	2161850	SDC1PZ-SL-KV	3065162
RF-F305	2051560	RJ45-WE	8420029	RP-U4/2	2046240	S2.5-M3.5/1	2161890	SDC2.5X55B	3065061
RF-F305P	2051565	RKF-BF4	2051632	RP-U5	2046245	S2.5-M4	2161930	SDC20TX-KV	3065174
RF-F308	2051580	RKF-BM4	2051662	RP-U5/1	2046246	S2.5-M5	2161970	SDC25TX-KV	3065176
RF-F308P	2051585	RKF-F305	2051562	RP-U6	2046255	S2.5-M6	2162010	SDC2PH-KV	3065114
RF-F405	2051600	RKF-F308	2051582	RP-U6/1	2046256	S2.5-M6/1	2162050	SDC2PH-SL-KV	3065124
RF-F405P	2051605	RKF-F405	2051602	RP-U8	2046260	S2.5-M7	2162090	SDC2PZ-KV	3065154
RF-F408	2051590	RKF-F405P	2051607	RS0305.07	3008006	S2.5-M8	2162130	SDC2PZ-SL-KV	3065164
RF-F408P	2051595	RKF-F408	2051592	RS0407.M12	3008050	S2.5-P10	2163050	SDC3.5X100-KV	3065067

# ARTIKELNUMMERNÜBERSICHT

Typ	Art.-Nr.	Typ	Art.-Nr.	Typ	Art.-Nr.	Typ	Art.-Nr.	Typ	Art.-Nr.
SDC3.5X55B	3065062	SS9-5	3041677	T50-M6	2380630	TBS64X10BR	2811243	TCS190X100TR	2811548
SDC307X-KV	3065178	SS9-6.4	3041679	T50-M8	2380640	TBS64X10BU	2811193	TCS190X100WH	2811494
SDC3X100-KV	3065065	STBC12-300	3065662	T6-L6	2380180	TBS64X10GY	2811218	TCS190X100Y/G	2811525
SDC3X60-PD	3065060	ST-WE	8420039	T6-M4	2380110	TBS64X10RE	2811043	TCS190X100YE	2811366
SDC407X-KV	3065180	T10-L6	2380280	T6-M5	2380120	TBS64X10WH	2811269	TCS20X200WH	2811481
SDC4X100-KV	3065069	T10-L8	2380285	T6-M6	2380130	TBS64X10Y/G	2811168	TCS24X200BK	2811316
SDC5.5X125-KV	3065071	T10-M10	2380250	T6-M8	2380140	TBS95X10BK	2811120	TCS24X200BR	2811604
SDC6.5X150-KV	3065073	T10-M5	2380220	T70-L10	2380790	TBS95X10BR	2811245	TCS24X200BU	2811422
SDC7X125-HEX	3065615	T10-M6	2380230	T70-L12	2380795	TBS95X10BU	2811195	TCS24X200GN	2811392
SDC8X125-HEX	3065617	T10-M8	2380240	T70-L8	2380785	TBS95X10GY	2811220	TCS24X200GY	2811573
SDC8X175-KV	3065075	T120-L10	2381105	T70-M10	2380750	TBS95X10RE	2811045	TCS24X200RE	2811452
SDC9X125-HEX	3065619	T120-L12	2381110	T70-M12	2380760	TBS95X10WH	2811271	TCS24X200TR	2811552
SDCS1PH	3065132	T120-M10	2381050	T70-M6	2380734	TBS95X10Y/G	2811170	TCS24X200WH	2811482
SDCS2.5X55	3065092	T120-M12	2381060	T70-M8	2380740	TC025	2591895	TCS24X200YE	2811354
SFC200	3065385	T120-M14	2381070	T95-L10	2380905	TC04N	2591392	TCS254X50BK	2811332
SFI10X100X1	2852570	T120-M16	2381080	T95-L12	2380910	TC050	2597050	TCS254X50BR	2811618
SFI10X15.5X0.8	2850970	T120-M8	2381040	T95-M10	2380850	TC055	2591860	TCS254X50BU	2811436
SFI10X24X1	2851370	T150-L10	2381305	T95-M12	2380860	TC065-SC	2591870	TCS254X50GN	2811406
SFI10X32X1	2851570	T150-L12	2381310	T95-M14	2380870	TC085	2597150	TCS254X50GY	2811587
SFI10X40X1	2851770	T150-M10	2381250	T95-M16	2380880	TC096	2597360	TCS254X50RE	2811466
SFI10X50X1	2851970	T150-M12	2381260	T95-M6	2380834	TC120	2597250	TCS254X50TR	2811553
SFI10X63X1	2852170	T150-M14	2381270	T95-M8	2380840	TCP10	3019220	TCS254X50WH	2811496
SFI10X80X1	2852370	T150-M16	2381280	TBS127X10BK	2811122	TCP12	3019225	TCS254X50Y/G	2811527
SFI2X13X0.5	2850710	T150-M8	2381240	TBS127X10BR	2811247	TCP15	3019230	TCS254X50YE	2811368
SFI2X15.5X0.8	2850910	T16-L10	2380390	TBS127X10BU	2811197	TCP18	3019235	TCS320X50BK	2811334
SFI2X20X1	2851110	T16-L6	2380380	TBS127X10GY	2811222	TCP20	3019240	TCS320X50TR	2811554
SFI2X24X1	2851310	T16-L8	2380385	TBS127X10RE	2811047	TCP25	3019250	TCS32X200BK	2811318
SFI2X32X1	2851510	T16-M10	2380350	TBS127X10WH	2811273	TCP30	3019260	TCS32X200BR	2811606
SFI3X13X0.5	2850720	T16-M5	2380320	TBS127X10Y/G	2811172	TCP35	3019270	TCS32X200BU	2811424
SFI3X15.5X0.8	2850920	T16-M6	2380330	TBS16X20BK	2811110	TCP40	3019280	TCS32X200GN	2811394
SFI3X20X1	2851120	T16-M8	2380340	TBS16X20BR	2811235	TCP45	3019290	TCS32X200GY	2811575
SFI3X24X1	2851320	T185-L10	2381495	TBS16X20BU	2811185	TCP5	3019210	TCS32X200RE	2811454
SFI3X32X1	2851520	T185-M10	2381450	TBS16X20GY	2811210	TCP50	3019300	TCS32X200TR	2811540
SFI3X9X0.8	2850520	T185-M12	2381460	TBS16X20RE	2811035	TCP55	3019305	TCS32X200WH	2811484
SFI4X13X0.5	2850730	T185-M14	2381470	TBS16X20WH	2811261	TCP60	3019310	TCS32X200Y/G	2811515
SFI4X15.5X0.8	2850930	T185-M16	2381480	TBS16X20Y/G	2811160	TCP65	3019315	TCS32X200YE	2811356
SFI4X20X1	2851130	T240-M10	2381650	TBS190X5BK	2811124	TCP70	3019320	TCS381X50BK	2811336
SFI4X24X1	2851330	T240-M12	2381660	TBS190X5BR	2811249	TCS1016X25BK	2811342	TCS381X50BR	2811620
SFI4X32X1	2851530	T240-M14	2381670	TBS190X5BU	2811199	TCS1016X25TR	2811558	TCS381X50BU	2811438
SFI4X40X1	2851730	T240-M16	2381680	TBS190X5GY	2811224	TCS1260X25BK	2811344	TCS381X50GY	2811589
SFI4X50X1	2851930	T240-M20	2381690	TBS190X5RE	2811049	TCS1260X25TR	2811559	TCS381X50TR	2811555
SFI4X80X1	2852330	T25-L10	2380470	TBS190X5WH	2811275	TCS127X100BK	2811326	TCS381X50Y/G	2811511
SFI5X20X1	2851140	T25-L6	2380480	TBS190X5Y/G	2811174	TCS127X100BR	2811614	TCS48X100BK	2811320
SFI5X24X1	2851340	T25-L8	2380485	TBS24X20BK	2811112	TCS127X100BU	2811432	TCS48X100BR	2811608
SFI5X32X1	2851540	T25-M10	2380450	TBS24X20BR	2811237	TCS127X100GN	2811402	TCS48X100BU	2811426
SFI5X40X1	2851740	T25-M12	2380460	TBS24X20BU	2811187	TCS127X100GY	2811583	TCS48X100GN	2811396
SFI5X50X1	2851940	T25-M5	2380425	TBS24X20GY	2811212	TCS127X100RE	2811462	TCS48X100GY	2811577
SFI5X63X1	2852140	T25-M6	2380430	TBS24X20RE	2811037	TCS127X100TR	2811546	TCS48X100RE	2811456
SFI5X80X1	2852340	T25-M8	2380440	TBS24X20WH	2811263	TCS127X100WH	2811492	TCS48X100TR	2811543
SFI6X13X0.5	2850750	T300-M10	2381750	TBS24X20Y/G	2811162	TCS127X100Y/G	2811523	TCS48X100WH	2811486
SFI6X15.5X0.8	2850950	T300-M12	2381760	TBS254X5BK	2811126	TCS127X100YE	2811364	TCS48X100Y/G	2811517
SFI6X20X1	2851150	T300-M14	2381770	TBS254X5BR	2811251	TCS12X200BK	2811312	TCS48X100YE	2811358
SFI6X24X1	2851350	T300-M16	2381780	TBS254X5BU	2811201	TCS12X200TR	2811549	TCS508X25BK	2811338
SFI6X32X1	2851550	T300-M20	2381790	TBS254X5GY	2811226	TCS1500X25BK	2811346	TCS508X25BR	2811622
SFI6X40X1	2851750	T35-L10	2380590	TBS254X5RE	2811051	TCS1500X25TR	2811560	TCS508X25BU	2811440
SFI6X50X1	2851950	T35-L6	2380580	TBS254X5WH	2811277	TCS160X100BK	2811328	TCS508X25GY	2811591
SFI6X63X1	2852150	T35-L8	2380585	TBS254X5Y/G	2811176	TCS160X100TR	2811547	TCS508X25TR	2811556
SFI6X80X1	2852350	T35-M10	2380550	TBS32X10BK	2811114	TCS16X200BK	2811314	TCS508X25Y/G	2811513
SFI6X9X0.8	2850550	T35-M12	2380560	TBS32X10BR	2811239	TCS16X200BR	2811602	TCS64X100BK	2811322
SFI8X24X1	2851360	T35-M6	2380530	TBS32X10BU	2811189	TCS16X200BU	2811420	TCS64X100BR	2811610
SFI8X32X1	2851560	T35-M8	2380540	TBS32X10GY	2811214	TCS16X200GN	2811390	TCS64X100BU	2811428
SFI8X40X1	2851760	T400-M14	2381875	TBS32X10RE	2811039	TCS16X200GY	2811571	TCS64X100GN	2811398
SFI8X50X1	2851960	T400-M16	2381880	TBS32X10WH	2811265	TCS16X200RE	2811450	TCS64X100GY	2811579
SFI8X63X1	2852160	T400-M20	2381890	TBS32X10Y/G	2811164	TCS16X200TR	2811551	TCS64X100RE	2811458
SFI8X80X1	2852360	T4-M4	2380060	TBS48X10BK	2811116	TCS16X200WH	2811480	TCS64X100TR	2811542
SH-B70	2596080	T4-M5	2380070	TBS48X10BR	2811241	TCS16X200YE	2811352	TCS64X100WH	2811488
SMA-WE	8420038	T4-M6	2380080	TBS48X10BU	2811191	TCS190X100BK	2811330	TCS64X100Y/G	2811519
SPC200B-KV	3065257	T50-L10	2380690	TBS48X10GY	2811216	TCS190X100BR	2811616	TCS64X100YE	2811360
SPC200-KV	3065255	T50-L6	2380680	TBS48X10RE	2811041	TCS190X100BU	2811434	TCS762X25BK	2811340
SS4.8-3.7	3041670	T50-L8	2380685	TBS48X10WH	2811267	TCS190X100GN	2811404	TCS762X25TR	2811557
SS4.8-4.5	3041672	T50-M10	2380650	TBS48X10Y/G	2811166	TCS190X100GY	2811585	TCS95X100BK	2811324
SS9-4.5	3041675	T50-M12	2380660	TBS64X10BK	2811118	TCS190X100RE	2811464	TCS95X100BR	2811612

# ARTIKELNUMMERNÜBERSICHT

Typ	Art.-Nr.	Typ	Art.-Nr.	Typ	Art.-Nr.	Typ	Art.-Nr.	Typ	Art.-Nr.
TCS95X100BU	2811430	TSS12TR	2811766	TSS48YE	2811804	UP630-3D	2635570	WLM-WE	8420050
TCS95X100GN	2811400	TSS12WH	2811706	TSS510BK	2811668	UP7.5-50	2675720	WPC250-KV	3065265
TCS95X100GY	2811581	TSS12YE	2811796	TSS510BR	2811908	UP70-3D	2635525	WSC180-KV	3065338
TCS95X100RE	2811460	TSS16BK	2811648	TSS510BU	2811758	UP9-50	2675725	WT2-3D	2636970
TCS95X100TR	2811544	TSS16BR	2811888	TSS510GN	2811849	UP95-3D	2635530	WT3-3D	2636972
TCS95X100WH	2811490	TSS16BU	2811738	TSS510GY	2811879	UPC180-KV	3065250	Z10-1	2845030
TCS95X100Y/G	2811521	TSS16GN	2811829	TSS510RE	2811698	UPC200-KV	3065252	Z16-1	2845040
TCS95X100YE	2811362	TSS16GY	2811859	TSS510TR	2811788	USB-CABLE	6006309	Z16-12	2844156
TD-10X10-M10	2685011	TSS16RE	2811678	TSS510WH	2811728	VAL-04	2593310	Z16-12D	2844157
TD-11	2685005	TSS16TR	2811768	TSS510YE	2811818	VAL-096	2593669	Z16-3	2844115
TD-120X20-M20	2685013	TSS16WH	2811708	TSS64BK	2811656	VAL-130	2610450	Z16-3D	2844116
TD-14X14-M14	2685012	TSS16Y/G	2811916	TSS64BR	2811896	VAL-130-U	2610451	Z16-4	2844130
TD-14X14-M14/1	2685004	TSS16YE	2811798	TSS64BU	2811746	VAL-160	2593405	Z16-4D	2844131
TD-16	2685002	TSS190BK	2811662	TSS64GN	2811837	VAL-22	2593370	Z16-5N	2844122
TD-19	2685008	TSS190BR	2811902	TSS64GY	2811867	VAL-450	2593424	Z16-5ND	2844123
TD-20	2685001	TSS190BU	2811752	TSS64RE	2811686	VAL-520	2593410	Z16-8	2844140
TD-20X20-M20	2685014	TSS190GN	2811843	TSS64TR	2811776	VAL-75	2600110	Z16-8D	2844141
TD-20X20-M20-C	2685019	TSS190GY	2811873	TSS64WH	2811716	VAL-B68RC3	2593412	Z25-1	2845010
TD-27	2685007	TSS190RE	2811692	TSS64Y/G	2811924	VAL-B-TC950	2593704	Z25-1	2845050
TD-28.5	2685009	TSS190TR	2811782	TSS64YE	2811806	VAL-CP096-W	2593674	Z25-DP7-100	2845180
TD-9	2685003	TSS190WH	2811722	TSS95BK	2811658	VAL-ECW-H3D	2593421	Z35-1	2845060
TD-M16C	2685010	TSS190Y/G	2811930	TSS95BR	2811898	VAL-FC470	2593710	Z35-26D	2844216
TF1000-I38FM-KVE	2593108	TSS190YE	2811812	TSS95BU	2811748	VAL-GPT	3065010	Z35-3	2844205
TF500-I38FM-KV	2592967	TSS24BK	2811650	TSS95GN	2811839	VAL-GPTA-N	3065013	Z35-3D	2844206
TF300-Q38F	2592862	TSS24BR	2811890	TSS95GY	2811869	VAL-GPTP	3064980	Z35-4	2844201
TF300-Q38FM	2592863	TSS24BU	2811740	TSS95RE	2811688	VAL-GPTS	3065015	Z35-4D	2844202
TF600-Q38FM	2592981	TSS24GN	2811831	TSS95TR	2811778	VAL-M1T	2591602	Z35-6	2844210
TGD-10X10-M9	2685018	TSS24GY	2811861	TSS95WH	2811718	VAL-M2T	2591603	Z35-6D	2844211
TGD-13.5X13.5M13	2685017	TSS24RE	2811680	TSS95Y/G	2811926	VALMAT-520	2593411	Z35-DP14-125	2845210
TGM38	3016155	TSS24TR	2811770	TSS95YE	2811808	VAL-P10	2590620	Z35-DP148-125	2845212
TGM48	3016157	TSS24WH	2811710	TWC10.50-14	3065670	VAL-P18	2590628	Z35T-11	2844220
TGM513	3016165	TSS24Y/G	2811918	TWC20.100-38	3065671	VAL-P21	2874156	Z35T-11D	2844221
TGM58	3016159	TSS24YE	2811800	TWC40.200-12	3065672	VAL-P22	2874157	Z50-10D	2844230
TGM613	3016167	TSS254BK	2811664	UKC4	3065300	VAL-P26	2590635	Z50-DP12-160	2845220
TGM713	3016169	TSS254BR	2811904	UN1-M10	2406690	VAL-P28	2590639	Z6-1	2845020
TGM817	3016171	TSS254BU	2811754	UN1-M3	2406510	VAL-P29	2590641	Z6-10	2844106
TN120SE	2590280	TSS254GN	2811845	UN1-M4	2406550	VAL-P3	2590610	Z6-10D	2844107
TN70	2590230	TSS254GY	2811875	UN1-M5	2406590	VAL-P30	2590642	Z6-3	2844080
TN70SE	2590260	TSS254RE	2811694	UN1-M6	2406620	VAL-P38	2590650	Z6-3D	2844081
TNE-A120	2590117	TSS254TR	2811784	UN1-M8	2406650	VAL-P39	2590651	Z6-5	2844100
TNE-A50	2590116	TSS254WH	2811724	UP10.5-50	2675730	VAL-P4	2590612	Z6-5D	2844101
TNE-D120	2590112	TSS254Y/G	2811932	UP12.5-50	2675735	VAL-P40	2590652	Z6-6	2844108
TNE-D50	2590111	TSS254YE	2811814	UP120-3D	2635535	VAL-P44	2590654	Z6-6D	2844109
TNE-T120	2590119	TSS32BK	2811652	UP130-10.5-C	2615300	VAL-P48	2590655	ZKE2	2590710
TNE-T50	2590118	TSS32BR	2811892	UP130-12.5-C	2615310	VAL-P51	2590658	ZKE610N	2590722
TNE-H120	2590114	TSS32BU	2811742	UP130-120	2616520	VAL-P54	2590661	ZKE616N	2590724
TNE-H50	2590113	TSS32GN	2811833	UP130-14.0-C	2615330	VAL-P56	2590665	ZKE6-F	2590716
TNN120	2590290	TSS32GY	2811863	UP130-15.7-C	2615350	VAL-P57	2590663	ZP2	2590760
TNN70	2590240	TSS32RE	2811682	UP130-150	2616530	VAL-P59	2590667	ZS-B10	2842170
TR160-KV	3065330	TSS32TR	2811772	UP130-17.5-C	2615370	VALSTAR-N0	2590771	ZS-B16	2842185
TR200-KV	3065332	TSS32WH	2811712	UP130-185	2616550	VALSTAR-N1	2590775	ZS-B6	2842156
TRCB1	3065990	TSS32Y/G	2811920	UP130-20.2-C	2615390	VALSTAR-N2	2590776	ZS-T10	2842175
TRCB2	3065991	TSS32YE	2811802	UP130-22.5-C	2615410	VALSTAR-N3	2590777	ZS-T16	2842190
TRD-9.4C	2685015	TSS380BK	2811666	UP130-240	2616560	VALSTAR-N4	2590778	ZS-T6	2842161
TRD-M11C	2685016	TSS380BR	2811906	UP130-50	2616470	VALSTAR-N5	2590919	ZS-U10	2842165
TRS-B70	2593280	TSS380BU	2811756	UP130-6.3-C	2615270	VALSTAR-R3/IDT	2590593	ZS-U16	2842180
TSS127BK	2811660	TSS380GN	2811847	UP130-7.5-C	2615280	VALSTAR-ZETA	2844005	ZS-U6	2842151
TSS127BR	2811900	TSS380GY	2811877	UP130-70	2616490	VAL-TC055	2593325		
TSS127BU	2811750	TSS380RE	2811696	UP130-9.0-C	2615290	VAL-TC065-SC	2593324		
TSS127GN	2811841	TSS380TR	2811786	UP130-95	2616500	VAL-TC085	2593323		
TSS127GY	2811871	TSS380WH	2811726	UP14-50	2675740	VAL-TC120	2593322		
TSS127RE	2811690	TSS380Y/G	2811934	UP15.7-50	2675745	VP-M2	2048010		
TSS127TR	2811780	TSS380YE	2811816	UP150-3D	2635540	VP-M3	2048030		
TSS127WH	2811720	TSS48BK	2811654	UP17.5-50	2675750	VP-M3.5	2048070		
TSS127Y/G	2811928	TSS48BR	2811894	UP185-3D	2635545	VP-M4	2048150		
TSS127YE	2811810	TSS48BU	2811744	UP240-3D	2635550	VP-M5	2048190		
TSS12BK	2811646	TSS48GN	2811835	UP25-3D	2635510	VP-M6	2048210		
TSS12BR	2811886	TSS48GY	2811865	UP300-3D	2635555	VP-P10	2049210		
TSS12BU	2811736	TSS48RE	2811684	UP35-3D	2635515	VP-PP12/19	2049370		
TSS12GN	2811827	TSS48TR	2811774	UP400-3D	2635560	VP-U3	2048630		
TSS12GY	2811857	TSS48WH	2811714	UP50-3D	2635520	VP-U3.5	2048670		
TSS12RE	2811676	TSS48Y/G	2811922	UP6.3-50	2675715	VP-U4	2048710		

# ÜBERSICHT AKKUWERKZEUGE

Akkuwerkzeuge		Akku		Ladegerät		Adapter für Ladegerät	
Typ	Akkutyp	Bestellnr.	Typ	Bestellnr.	Typ	Bestellnr.	Typ
B35-45D	2,0Ah; 9,6V	2598503	CB9620H	2598490	CFC230N	2598508	CBA96-144
B35-50D	2,0Ah; 9,6V	2598503	CB9620H	2598490	CFC230N	2598508	CBA96-144
B45 / B46	3,0Ah; 14,4V	2598494	CB1430L	2598490	CFC230N	---	---
B50 / B51	3,0Ah; 14,4V	2598494	CB1430L	2598490	CFC230N	---	---
B60 / B61 / B62	3,0Ah; 14,4V	2598494	CB1430L	2598490	CFC230N	---	---
B131-C	3,0Ah; 14,4V	2598494	CB1430L	2598490	CFC230N	---	---
B131LN-C	3,0Ah; 14,4V	2598494	CB1430L	2598490	CFC230N	---	---
B131-UC	3,0Ah; 14,4V	2598494	CB1430L	2598490	CFC230N	---	---
B132	3,0Ah; 14,4V	2598494	CB1430L	2598490	CFC230N	---	---
B135-C	3,0Ah; 14,4V	2598494	CB1430L	2598490	CFC230N	---	---
B135LN-C	3,0Ah; 14,4V	2598494	CB1430L	2598490	CFC230N	---	---
B135-UC	3,0Ah; 14,4V	2598494	CB1430L	2598490	CFC230N	---	---
B35-TC025	2,0Ah; 9,6V	2598503	CB9620H	2598490	CFC230N	2598508	CBA96-144
B54D-SJ	2,0Ah; 9,6V	2598503	CB9620H	2598490	CFC230N	2598508	CBA96-144
B-TC025 / B-TC026	3,0Ah; 14,4V	2598494	CB1430L	2598490	CFC230N	---	---
B-TC050 / B-TC051	3,0Ah; 14,4V	2598494	CB1430L	2598490	CFC230N	---	---
B-TC055	3,0Ah; 14,4V	2598494	CB1430L	2598490	CFC230N	---	---
B-TC04	3,0Ah; 14,4V	2598494	CB1430L	2598490	CFC230N	---	---
B-TC04N	3,0Ah; 14,4V	2598494	CB1430L	2598490	CFC230N	---	---
B-TC0405	3,0Ah; 14,4V	2598494	CB1430L	2598490	CFC230N	---	---
B-TC0405N	3,0Ah; 14,4V	2598494	CB1430L	2598490	CFC230N	---	---
B-TC450	3,0Ah; 14,4V	2598494	CB1430L	2598490	CFC230N	---	---
B-TC065	3,0Ah; 14,4V	2598494	CB1430L	2598490	CFC230N	---	---
B-TC065-SC	3,0Ah; 14,4V	2598494	CB1430L	2598490	CFC230N	---	---
B-TC095	3,0Ah; 14,4V	2598494	CB1430L	2598490	CFC230N	---	---
B35-45MD	2,0Ah; 18V	2598495	CB1820L	2598485	ASC55-EU	---	---
B35-50MD	2,0Ah; 18V	2598495	CB1820L	2598485	ASC55-EU	---	---
B500	5,2Ah; 18V	2598514	CB1852L	2598485	ASC55-EU	---	---
B500ND	2,0Ah; 18V	2598495	CB1820L	2598485	ASC55-EU	---	---
B600	5,2Ah; 18V	2598514	CB1852L	2598485	ASC55-EU	---	---
B600C	5,2Ah; 18V	2598514	CB1852L	2598485	ASC55-EU	---	---
B600CND	2,0Ah; 18V	2598495	CB1820L	2598485	ASC55-EU	---	---
B1300-C	5,2Ah; 18V	2598514	CB1852L	2598485	ASC55-EU	---	---
B1300L-C	5,2Ah; 18V	2598514	CB1852L	2598485	ASC55-EU	---	---
B1300-UC	5,2Ah; 18V	2598514	CB1852L	2598485	ASC55-EU	---	---
B1320	5,2Ah; 18V	2598514	CB1852L	2598485	ASC55-EU	---	---
B1350-C	5,2Ah; 18V	2598514	CB1852L	2598485	ASC55-EU	---	---
B1350L-C	5,2Ah; 18V	2598514	CB1852L	2598485	ASC55-EU	---	---
B1350-UC	5,2Ah; 18V	2598514	CB1852L	2598485	ASC55-EU	---	---
B35M-TC025	2,0Ah; 18V	2598495	CB1820L	2598485	ASC55-EU	---	---
B54MD-SJ	2,0Ah; 18V	2598495	CB1820L	2598485	ASC55-EU	---	---
B-TC250	5,2Ah; 18V	2598514	CB1852L	2598485	ASC55-EU	---	---
B-TC250B5	2,0Ah; 18V	2598495	CB1820L	2598485	ASC55-EU	---	---
B-TC320ND	2,0Ah; 18V	2598495	CB1820L	2598485	ASC55-EU	---	---
B-TC320NDF	2,0Ah; 18V	2598495	CB1820L	2598485	ASC55-EU	---	---
B-TC450	5,2Ah; 18V	2598514	CB1852L	2598485	ASC55-EU	---	---
B-TC4500	5,2Ah; 18V	2598514	CB1852L	2598485	ASC55-EU	---	---
B-TC500	5,2Ah; 18V	2598514	CB1852L	2598485	ASC55-EU	---	---
B-TC500ND-SC	2,0Ah; 18V	2598495	CB1820L	2598485	ASC55-EU	---	---
B-TC550	5,2Ah; 18V	2598514	CB1852L	2598485	ASC55-EU	---	---
B-TC650	5,2Ah; 18V	2598514	CB1852L	2598485	ASC55-EU	---	---
B-TC650-SC	5,2Ah; 18V	2598514	CB1852L	2598485	ASC55-EU	---	---
B-TC950	5,2Ah; 18V	2598514	CB1852L	2598485	ASC55-EU	---	---
B-FC470	5,2Ah; 18V	2598514	CB1852L	2598485	ASC55-EU	---	---
B-FL750	5,2Ah; 18V	2598514	CB1852L	2598485	ASC55-EU	---	---
B-FL750ND	2,0Ah; 18V	2598495	CB1820L	2598485	ASC55-EU	---	---
B70M-P24	24V; 3,1Ah	2596105	BH2433	2596100	DC24 Ladegerät 24V	---	---
B70M-P24-CH	24V; 3,1Ah	2596105	BH2433	2596100	DC24 Ladegerät 24V	---	---
B1300PL	5,2Ah; 18V	2598514	CB1852L	2598485	ASC55-EU	---	---
B68M-P18	5,2Ah; 18V	2598514	CB1852L	2598485	ASC55-EU	---	---
B85M-P24	24V; 3,1Ah	2596105	BH2433	2596100	DC24 Ladegerät 24V	---	---
B85M-P24-CH	24V; 3,1Ah	2596105	BH2433	2596100	DC24 Ladegerät 24V	---	---
B68RC3-85	8,0Ah; 18V	2598516	CB1880L	2598485	ASC55-EU	---	---
B68RC3-96	8,0Ah; 18V	2598516	CB1880L	2598485	ASC55-EU	---	---
B68RC3-120	8,0Ah; 18V	2598516	CB1880L	2598485	ASC55-EU	---	---
B70M-P36	6,2Ah; 36V	2870229	CB3662L	2598481	ASC145-EU	---	---
B70M-P36-CH	6,2Ah; 36V	2870229	CB3662L	2598481	ASC145-EU	---	---
B85M-P36	6,2Ah; 36V	2870229	CB3662L	2598481	ASC145-EU	---	---
B85M-P36-CH	6,2Ah; 36V	2870229	CB3662L	2598481	ASC145-EU	---	---

Hinweis: Für das Laden von Li-Ion Akkus Typ CB1430L ist das Ladegerät CFC230N zwingend notwendig.

## ZUORDNUNG VON LEITERQUERSCHNITTEN (AWG- bzw. MCM-Größen in mm<sup>2</sup>)

AWG	metrischer Leiterquerschnitt mm <sup>2</sup>	vergleichbarer Leiterquerschnitt mm <sup>2</sup>	MCM	metrischer Leiterquerschnitt mm <sup>2</sup>	vergleichbarer Leiterquerschnitt mm <sup>2</sup>
27	0,10		250	127	120
26	0,13	0,14	300	152	150
25	0,16	-	350	177	185
24	0,21	0,2	400	203	-
23	0,26	0,25	500	253	240
22	0,33	0,34	600	304	300
21	0,41	-	700	355	-
20	0,52	0,5	800	405	400
19	0,65	-	900	456	-
18	0,82	0,75	1000	507	500
17	1,04	1	1250	633	625
16	1,31	-	1500	760	800
15	1,65	1,5	1750	887	-
14	2,08	-	2000	1010	1000
13	2,63	2,5			
12	3,31	-			
11	4,15	4			
10	5,27	6			
9	6,62	-			
8	8,35	-			
7	10,6	10			
6	13,3	-			
5	16,8	16			
4	21,2	-			
3	26,7	25			
2	33,6	35			
1	42,4	-			
1/0	53,4	50			
2/0	67,5	70			
3/0	85,0	95			
4/0	107,2	120			

# DIN EN 60228:2005 LEITER FÜR KABEL UND ISOLIERTE LEITUNGEN

HÖCHSTWERTE DER DURCHMESSER VON KUPFER-RUNDLEITERN EINDRÄHTIG, MEHRDRÄHTIG UNVERDICHET, FEIN- UND FEINSTDRÄHTIG			
Nennquerschnitt [mm <sup>2</sup> ]	Leiter in Kabeln und Leitungen für feste Verlegung		Fein- und feinstdrähtige Leiter (Klasse 5 und Klasse 6) [mm]
	Eindrähtig (Klasse 1) [mm]	Mehrdrähtig (Klasse 2) [mm]	
0,5	0,9	1,1	1,1
0,75	1	1,2	1,3
1	1,2	1,4	1,5
1,5	1,5	1,7	1,8
2,5	1,9	2,2	2,4
4	2,4	2,7	3
6	2,9	3,3	3,9
10	3,7	4,2	5,1
16	4,6	5,3	6,3
25 <sup>a</sup>	5,7	6,6	7,8
35 <sup>a</sup>	6,7	7,9	9,2
50 <sup>a</sup>	7,8	9,1	11
70 <sup>a</sup>	9,4	11	13,1
95 <sup>a</sup>	11	12,9	15,1
120 <sup>a</sup>	12,4	14,5	17
150 <sup>a</sup>	13,8	16,2	19
185	15,4	18	21
240	17,6	20,6	24
300	19,8	23,1	27
400	22,2	26,1	31
500	-	29,2	35
630	-	33,2	39
800	-	37,6	-
1000	-	42,2	-

ANMERKUNG: Die für fein- und feinstdrähtige Leiter angegebenen Werte gelten sowohl für Klasse 5 als auch für Klasse 6.

<sup>a</sup> Eindrähtige Kupferleiter müssen rund sein. Eindrähtige Kupferleiter mit Nennquerschnitten größer oder gleich 25 mm<sup>2</sup> sind für besondere Bauarten vorgesehen, wie z. B. mineralisierte Leitungen, und nicht für allgemeine Zwecke.

MINDEST- UND HÖCHSTWERTE DER DURCHMESSER MEHRDRÄHTIGER VERDICHETER RUNDLEITERN AUS KUPFER, ALUMINIUM UND ALUMINIUMLEGIERUNG		
Nennquerschnitt [mm <sup>2</sup> ]	Mehrdrähtige verdichtete Rundleiter (Klasse 2)	
	Mindestwert des Durchmessers [mm]	Höchstwert des Durchmessers [mm]
10	3,6	4,0
16	4,6	5,2
25	5,6	6,5
35	6,6	7,5
50	7,7	8,6
70	9,3	10,2
95	11,0	12,0
120	12,3	13,5
150	13,7	15,0
185	15,3	16,8
240	17,6	19,2
300	19,7	21,6
400	22,3	24,6
500	25,3	27,6
630	28,7	32,5

ANMERKUNG 1: Die Grenzwerte der Maße von Aluminiumleitern mit Nennquerschnitten über 630 mm<sup>2</sup> werden nicht angegeben, da die Verdichtungstechnologie nicht grundsätzlich eingeführt ist.

ANMERKUNG 2: Werte für verdichtete Kupferleiter im Bereich von 1,5 mm<sup>2</sup> bis 6 mm<sup>2</sup> werden nicht angegeben.

MINDEST- UND HÖCHSTWERTE DER DURCHMESSER EINDRÄHTIGER ALUMINIUM-RUNDLEITER		
Nennquerschnitt [mm <sup>2</sup> ]	Eindrähtige Leiter (Klasse 1)	
	Mindestwert [mm]	Höchstwert [mm]
10	3,4	3,7
16	4,1	4,6
25	5,2	5,7
35	6,1	6,7
50	7,2	7,8
70	8,7	9,4
95	10,3	11,0
120	11,6	12,4
150	12,9	13,8
185	14,5	15,4
240	16,7	17,6
300	18,8	19,8
400	21,2	22,2
500	24,0	25,1
630	27,3	28,4
800	30,9	32,1
1000	34,8	36,0
1200	37,8	39,0



# DIN EN 60228:2005 LEITER FÜR KABEL UND ISOLIERTE LEITUNGEN

## KLASSE 1:

Eindrätige Leiter für ein- und mehradrige Kabel und Leitungen (Klasse 1)			
Nennquerschnitt [mm <sup>2</sup> ]	Höchstwert des Leiterwiderstandes bei 20 °C		
	Rundleiter aus weichgeglühtem Kupfer		Rund- oder Sektorleiter aus Aluminium und Aluminiumlegierung c [V/km]
	Blank [Ω/km]	Metallumhüllt [Ω/km]	
0,5	36	36,7	-
0,75	24,5	24,8	-
1	18,1	18,2	-
1,5	12,1	12,2	-
2,5	7,41	7,56	-
4	4,61	4,70	-
6	3,08	3,11	-
10	1,83	1,84	3,08 a
16	1,15	1,16	1,91 a
25	0,727 <sup>b</sup>	-	1,20 a
35	0,524 <sup>b</sup>	-	0,868 a
50	0,387 <sup>b</sup>	-	0,641
70	0,268 <sup>b</sup>	-	0,443
95	0,193 <sup>b</sup>	-	0,320 d
120	0,153 <sup>b</sup>	-	0,253 d
150	0,124 <sup>b</sup>	-	0,206 d
185	0,101 <sup>b</sup>	-	0,164 d
240	0,0775 <sup>b</sup>	-	0,125 d
300	0,0620 <sup>b</sup>	-	0,100 d
400	0,0465 <sup>b</sup>	-	0,0778
500	-	-	0,0605
630	-	-	0,0469
800	-	-	0,0367
1000	-	-	0,0291
1200	-	-	0,0247

<sup>a</sup> Aluminiumleiter 10 mm<sup>2</sup> bis 35 mm<sup>2</sup> nur rund; Eindrätige Leiter (Klasse 1) müssen aus einem der in Abschnitt 4 festgelegten Werkstoffe bestehen.

<sup>b</sup> Eindrätige Kupferleiter müssen rund sein. Eindrätige Kupferleiter mit Nennquerschnitten größer oder gleich 25 mm<sup>2</sup> sind für besondere Bauarten vorgesehen, wie z. B. mineralisierte Leitungen, und nicht für allgemeine Zwecke.

<sup>c</sup> Eindrätige Leiter aus Aluminium und Aluminiumlegierung mit Querschnitten von 10 mm<sup>2</sup> bis 35 mm<sup>2</sup> müssen rund sein. Größere Querschnitte müssen bei einadrigen Kabeln und Leitungen rund sein und dürfen bei mehradrigen Kabeln und Leitungen rund oder sektorförmig sein.

<sup>d</sup> Für einadrige Kabel und Leitungen dürfen vier Sektorleiter zu einem Rundleiter zusammengesetzt werden. Der Widerstand des zusammengesetzten Leiters darf höchstens 25% des individuellen Teil-Leiters betragen.

## KLASSE 2:

Mehrdrätige Leiter für ein- und mehradrige Kabel und Leitungen (Klasse 2)									
Nennquerschnitt [mm <sup>2</sup> ]	Mindestanzahl der Drähte im Leiter						Höchstwert des Leiterwiderstandes bei 20 °C		
	Rund		Rund, verdichtet		Sektorförmig		Leiter aus weichgeglühtem Kupfer		Leiter aus Aluminium oder Aluminiumlegierung [Ω/km] c
	Cu	Al	Cu	Al	Cu	Al	Blanke Drähte [Ω/km]	Metallumhüllte Drähte [Ω/km]	
0,5	7	-	-	-	-	-	36,0	36,7	-
0,75	7	-	-	-	-	-	24,5	24,8	-
1,0	7	-	-	-	-	-	18,1	18,2	-
1,5	7	-	6	-	-	-	12,1	12,2	-
2,5	7	-	6	-	-	-	7,41	7,56	-
4	7	-	6	-	-	-	4,61	4,70	-
6	7	-	6	-	-	-	3,08	3,11	-
10	7	7	6	6	-	-	1,83	1,84	3,08
16	7	7	6	6	-	-	1,15	1,16	1,91
25	7	7	6	6	6	6	0,727	0,734	1,20
35	7	7	6	6	6	6	0,524	0,529	0,868
50	19	19	6	6	6	6	0,387	0,391	0,641
70	19	19	12	12	12	12	0,268	0,270	0,443
95	19	19	15	15	15	15	0,193	0,195	0,320
120	37	37	18	15	18	15	0,153	0,154	0,253
150	37	37	18	15	18	15	0,124	0,126	0,206
185	37	37	30	30	30	30	0,0991	0,100	0,164
240	61	61	34	30	34	30	0,0754	0,0762	0,125
300	61	61	34	30	34	30	0,0601	0,0607	0,100
400	61	61	53	53	53	53	0,0470	0,0475	0,0778
500	61	61	53	53	53	53	0,0366	0,0369	0,0605
630	91	91	53	53	53	53	0,0283	0,0286	0,0469
800	91	91	53	53	-	-	0,0221	0,0224	0,0367
1000	91	91	53	53	-	-	0,0176	0,0177	0,0291
1200			b				0,0151	0,0151	0,0247
1400 a			b				0,0129	0,0129	0,0212
1600			b				0,0113	0,0113	0,0186
1800 a			b				0,0101	0,0101	0,0165
2000			b				0,0090	0,0090	0,0149
2500			b				0,0072	0,0072	0,0127

<sup>a</sup> Für besondere Anwendungen gibt es weitere Nennquerschnitte, die keine Vorzugswerte sind; diese fallen aber nicht in den Anwendungsbereich dieser Norm.

<sup>b</sup> Die Mindestanzahl der Drähte für diese Nennquerschnitte ist nicht festgelegt. Diese Nennquerschnitte dürfen aus 4, 5 oder 6 gleichen Segmenten aufgebaut werden.

<sup>c</sup> Für mehrdrätige Leiter aus Aluminiumlegierung mit demselben Nennquerschnitt wie ein Aluminiumleiter sollte der Widerstandswert zwischen Hersteller und Käufer vereinbart werden.

# DIN EN 60228:2005 LEITER FÜR KABEL UND ISOLIERTE LEITUNGEN

## KLASSE 5:

### Feinstdrähtige Kupferleiter für ein- und mehradrige Kabel und Leitungen (Klasse 5)

Nennquerschnitt [mm <sup>2</sup> ]	Höchstwert des Drahtdurchmessers im Leiter [mm]	Höchstwert des Leiterwiderstandes bei 20 °C	
		Blanke Drähte [Ω/km]	Metallumhüllte Drähte [Ω/km]
0,5	0,21	39	40,1
0,75	0,21	26	26,7
1	0,21	19,5	20
1,5	0,26	13,3	13,7
2,5	0,26	7,98	8,21
4	0,31	4,95	5,09
6	0,31	3,3	3,39
10	0,41	1,91	1,95
16	0,41	1,21	1,24
25	0,41	0,78	0,795
35	0,41	0,554	0,565
50	0,41	0,386	0,393
70	0,51	0,272	0,277
95	0,51	0,206	0,21
120	0,51	0,161	0,164
150	0,51	0,129	0,132
185	0,51	0,106	0,108
240	0,51	0,080	0,081
300	0,51	0,064	0,065
400	0,51	0,048	0,049
500	0,61	0,038	0,039
630	0,61	0,028	0,029

## KLASSE 6:

### Feinstdrähtige Kupferleiter für ein- und mehradrige Kabel und Leitungen (Klasse 6)

Nennquerschnitt [mm <sup>2</sup> ]	Höchstwert des Drahtdurchmessers im Leiter [mm]	Höchstwert des Leiterwiderstandes bei 20 °C	
		Blanke Drähte [Ω/km]	Metallumhüllte Drähte [Ω/km]
0,5	0,16	39	40,1
0,75	0,16	26	26,7
1	0,16	19,5	20
1,5	0,16	13,3	13,7
2,5	0,16	7,98	8,21
4	0,16	4,95	5,09
6	0,21	3,3	3,39
10	0,21	1,91	1,95
16	0,21	1,21	1,24
25	0,21	0,78	0,795
35	0,21	0,554	0,565
50	0,31	0,386	0,393
70	0,31	0,272	0,277
95	0,31	0,206	0,21
120	0,31	0,161	0,164
150	0,31	0,129	0,132
185	0,41	0,106	0,108
240	0,41	0,080	0,081
300	0,41	0,064	0,065

# KURZZEICHEN FÜR HARMONISIERTE LEITUNGEN

nach DIN VDE 0281/DIN VDE 0282/DIN VDE 0292

Bauartkurzzeichen

H 05 V V5 - F 25 G 0,75

## Kennzeichnung der Bestimmung

- A Anerkannter nationaler Typ
- H Harmonisierte Typen

## Nennspannung U

- 01 100 V
- 03 300/300 V
- 05 300/500 V
- 07 450/750 V

## Isolierwerkstoff

- B (EPR) Ethylen-Propylen-Kautschuk
- G (EVA) Ethylen-Vinylacetat-Copolymer
- N2 (CR) Chloropren-Kautschuk für Schweißleitungen
- R (NR u./o. SR) Natur-u./o. Synthetischer Kautschuk
- S (SiR) Silikon-Kautschuk
- V (PVC) Polyvinylchlorid
- V2 (PVC) Polyvinylchlorid wärmebeständig
- V3 (PVC) Polyvinylchlorid kältebeständig
- V4 (PVC) Polyvinylchlorid vernetzt
- Z (PE) Polyethylen vernetzt

## Aufbauelemente

- C Schirm
- Q4 (PA) Zusätzliche Polyamidaderumhüllung
- T Zusätzliches Textilgeflecht über verseilten Adern
- T6 Zusätzliches Textilgeflecht über Einzelader

## Mantelwerkstoff

- B (EPR) Ethylen-Propylen-Kautschuk
- J Glasfasergeflecht
- N (CR) Chloropren-Kautschuk
- N2 (CR) Chloropren-Kautschuk für Schweißleitungen
- N4 (CR) Chloropren-Kautschuk wärmebeständig
- Q (PUR) Polyurethan
- R (NR u./o. SR) Natur-u./o. Synthetischer Kautschuk
- T Textilgeflecht
- T2 Textilbeflechtung mit flammwidriger Masse
- V (PVC) Polyvinylchlorid
- V2 (PVC) Polyvinylchlorid wärmebeständig
- V3 (PVC) Polyvinylchlorid kältebeständig
- V4 (PVC) Polyvinylchlorid vernetzt
- V5 (PVC) ölbeständig

## Besonderheiten im Aufbau

- D3 Zugentlastungselemente (Tragorgan)
- D5 Kerneinlauf (kein Tragelement)
- FM Fernmeldeadern in Starkstromleitungen
- H Fläche, aufteilbare Leitung (Zwillingsleitung)
- H2 Fläche, nicht aufteilbare Leitung (zweiadrige Mantelleitung)
- H6 Fläche, nicht aufteilbare Leitung (mehr- und vieladrige Mantelleitung)
- H7 Isolierhülle zweischichtig
- H8 Wendelleitungen

## Leiterart

- D Feindrähtig, für Schweißleitungen
- E Fein(st)drähtig, für Schweißleitungen
- F Feindrähtig bei flexiblen Leitungen
- H Fein(st)drähtig bei flexiblen Leitungen
- K Feindrähtig bei Leitungen für feste Verlegung
- R Mehrdrähtig, rund, Klasse 2
- U Eindrätig, rund, Klasse 1
- Y Lahnlitze, DIN 47104

## Aderanzahl

## Schutzleiter

- G mit Schutzleiter
- X ohne Schutzleiter

## Leiter-Nennquerschnitt in mm<sup>2</sup>

## Beispiele

**H07V-U 2,5 schwarz** (nach DIN VDE 0281) Harmonisierte PVC-Aderleitung einadrig 2,5 mm<sup>2</sup> eindrätig, Nennspannung 750 V

**H07RN-F 3G 1,5** (nach DIN VDE 0282) Harmonisierte Gummischlauchleitung für mittlere Beanspruchungen dreiadrig 1,5 mm<sup>2</sup> feindrätig, Schutzleiter grün-gelb, Nennspannung 750 V

# UL- UND VDE-ZULASSUNGEN VON KABELVRSCHRAUBUNGEN

**MAXIblock® spiralblock®**

Typ (*)	Größe	Klemmbereich Ø Leiter (min-max)			Einschlag Kategorie (*)	Markierung	
		Nominalwert [mm]	UL 514B				
			[mm]	[inches]			
1900.M12	M12x1,5	3,5-7	4,5	0,18	3,5-7	1	USR-CNR / VDE
1900.M16	M16x1,5	5-10	7	0,28	7-10	1	USR-CNR / VDE
1900.M20	M20x1,5	7-13	13	0,51	8-13	3	USL-CNL / VDE
1900.M25	M25x1,5	10-17	17	0,67	10-17	3	USL-CNL / VDE
1900.M32	M32x1,5	13-21	15-21	0,60-0,83	15-21	3	USL-CNL / VDE
1900.M40	M40x1,5	19-28	21-28	0,83-1,10	19-28	3	USL-CNL / VDE
1900.M50	M50x1,5	27-35	27-34	1,06-1,34	27-35	3	USL-CNL / VDE
1900.M63	M63x1,5	34-45	35	1,38	34-45	3	USL-CNL / VDE
1910.M12	M12x1,5	2-5	3-5	0,12-0,20	2-5	1	USR-CNR / VDE
1910.M16	M16x1,5	3-7	5-7	0,20-0,28	5-7	1	USR-CNR / VDE
1910.M20	M20x1,5	5-10	5-10	0,20-0,40	6-10	3	USR-CNR / VDE
1910.M25	M25x1,5	7-13	6-13	0,24-0,51	7-13	3	USR-CNR / VDE
1910.M32	M32x1,5	8-14	7-14	0,28-0,55	8-14	3	USR-CNR / VDE
1910.M40	M40x1,5	15-23	17-23	0,67-0,91	15-23	3	USL-CNL / VDE
1910.M50	M50x1,5	20-29	20-29	0,79-1,14	21-29	3	USL-CNL / VDE
1910.M63	M63x1,5	27-39	29-35	1,14-1,38	28-39	3	USL-CNL / VDE
1901.M12	M12x1,5	3,5-7	4,5	0,18	3,5-7	1	USR-CNR / VDE
1901.M16	M16x1,5	5-10	7	0,28	7-10	1	USR-CNR / VDE
1901.M20	M20x1,5	7-13	13	0,51	8-13	3	USL-CNL / VDE
1901.M25	M25x1,5	10-17	17	0,67	10-17	3	USL-CNL / VDE
1901.M32	M32x1,5	13-21	15-21	0,60-0,83	15-21	3	USL-CNL / VDE
1901.M40	M40x1,5	19-28	21-28	0,83-1,10	19-28	3	USL-CNL / VDE
1901.M50	M50x1,5	27-35	27-34	1,06-1,34	27-35	3	USL-CNL / VDE
1901.M63	M63x1,5	34-45	35	1,38	34-45	3	USL-CNL / VDE
1500.M12	M12x1,5	3,5-7	4,5	0,18	3,5-7	1	USR-CNR / VDE
1500.M16	M16x1,5	5-10	7	0,28	7-10	1	USR-CNR / VDE
1500.M20	M20x1,5	7-13	13	0,51	8-13	3	USL-CNL / VDE
1500.M25	M25x1,5	10-17	17	0,67	10-17	3	USL-CNL / VDE
1500.M32	M32x1,5	13-21	15-21	0,60-0,83	15-21	3	USL-CNL / VDE

**MAXIbrass®**

Typ (*)	Größe	Klemmbereich Ø Leiter (min-max)			Einschlag Kategorie (*)	Markierung	
		Nominalwert [mm]	UL 514B				
			[mm]	[inches]			
2900.M12N	M12x1,5	3-7	3-7	0,12-0,28	3-7	5	USR-CNR / VDE
2900.M16N	M16x1,5	4,5-10	6-10	0,24-0,39	4,5-10	6	USR-CNR / VDE
2900.M20N	M20x1,5	7-13	8-13	0,31-0,51	7-13	6	USL-CNL / VDE
2900.M25N	M25x1,5	10-17	13-17	0,51-0,67	11-17	6	USL-CNL / VDE
2900.M32N	M32x1,5	11-21	13-21	0,51-0,83	13-21	6	USL-CNL / VDE
2900.M40N	M40x1,5	19-28	21-28	0,83-1,10	19-28	6	USL-CNL / VDE
2900.M50N	M50x1,5	26-35	27-35	1,06-1,38	26-35	6	USL-CNL / VDE
2900.M63N	M63x1,5	34-45	34-45	1,33-1,77	34-45	6	USL-CNL / VDE
2910.M12N	M12x1,5	1-5	2-5	0,08-0,20	2-5	5	USR-CNR / VDE
2910.M16N	M16x1,5	2,5-7	3,5-7	0,14-0,28	4-7	6	USR-CNR / VDE
2910.M20N	M20x1,5	5-10	5-10	0,20-0,39	5,5-10	6	USR-CNR / VDE
2910.M25N	M25x1,5	6-13	8-13	0,31-0,51	6-13	6	USR-CNR / VDE
2910.M32N	M32x1,5	7-14	7-14	0,28-0,55	9-14	6	USR-CNR / VDE
2910.M40N	M40x1,5	13-23	15-23	0,59-0,90	17-23	6	USL-CNL / VDE
2910.M50N	M50x1,5	20-29	20-29	0,79-1,14	25-29	6	USL-CNL / VDE
2910.M63N	M63x1,5	27-39	28-39	1,10-1,54	31-39	6	USL-CNL / VDE
2901.M12N	M12x1,5	3-7	3-7	0,12-0,28	3-7	5	USR-CNR / VDE
2901.M16N	M16x1,5	4,5-10	6-10	0,24-0,39	4,5-10	6	USR-CNR / VDE
2901.M20N	M20x1,5	7-13	8-13	0,31-0,51	7-13	6	USL-CNL / VDE
2901.M25N	M25x1,5	10-17	13-17	0,51-0,67	11-17	6	USL-CNL / VDE
2901.M32N	M32x1,5	11-21	13-21	0,51-0,83	13-21	6	USL-CNL / VDE
2901.M40N	M40x1,5	19-28	21-28	0,83-1,10	19-28	6	USL-CNL / VDE
2901.M50N	M50x1,5	26-35	27-35	1,06-1,38	26-35	6	USL-CNL / VDE
2911.M12N	M12x1,5	1-5	2-5	0,08-0,20	2-5	5	USR-CNR / VDE
2911.M16N	M16x1,5	2,5-7	3,5-7	0,14-0,28	4-7	6	USR-CNR / VDE
2911.M20N	M20x1,5	5-10	5-10	0,20-0,39	5,5-10	6	USR-CNR / VDE
2911.M25N	M25x1,5	6-13	8-13	0,31-0,51	6-13	6	USR-CNR / VDE
2911.M32N	M32x1,5	7-14	7-14	0,28-0,55	9-14	6	USR-CNR / VDE
2911.M40N	M40x1,5	13-23	15-23	0,59-0,90	17-23	6	USL-CNL / VDE
2911.M50N	M50x1,5	20-29	20-29	0,79-1,14	25-29	6	USL-CNL / VDE
2940.M12N	M12x1,5	5-8	5-8	0,20-0,31	5-8	5	USR-CNR / VDE
2940.M16N	M16x1,5	7-12	8-12	0,31-0,47	8-12	6	USR-CNR / VDE
2940.M20N	M20x1,5	10-16	12-16	0,47-0,63	12-16	6	USR-CNR / VDE
2940.M25N	M25x1,5	13-21	14-21	0,55-0,83	13-21	6	USL-CNL / VDE
2940.M32N	M32x1,5	18-25	21-25	0,83-0,98	18-25	6	USL-CNL / VDE
2940.M40N	M40x1,5	25-32	25-32	0,98-1,26	25-32	6	USL-CNL / VDE
2940.M50N	M50x1,5	30-38	30-37	1,18-1,46	30-38	6	USL-CNL / VDE
2940E.M50N	M50x1,5	35-45	35-41	1,38-1,61	35-45	6	USL-CNL / VDE

(\*) Gültig auch für schwarze (mit Suffix „N“) und graue (mit Suffix „G“) Typ  
(\*) EN 62444 § 9.5

VDE: VDE Zulassung Nr. 40008472, 40008474, 40008475 und 40008476  
USL-CNL: UL LISTING Zulassung für USA und Kanada File Nr. E220310; control Nr. 485B  
USR-CNR: UL RECOGNITION Zulassung gültig für USA und Kanada File Nr. E220310 (mit Reduzierung der Zug-Kraft)

**MAXIblock® spiralblock®**

Typ (*)	Größe	Klemmbereich Ø Leiter (min-max)			Markierung
		Nominalwert [mm]	UL 514B		
			[mm]	[inches]	
1900.07	Pg 7	3,5-7	4,5-6,5	0,18-0,25	USR-CNR
1900.09	Pg 9	5-8	6-8	0,24-0,31	USR-CNR
1900.11	Pg 11	5-10	6,5-9,5	0,26-0,37	USR-CNR
1900.13	Pg 13,5	7-12	8-11,5	0,31-0,45	USL-CNL
1900.16	Pg 16	10-14	10,5-14	0,41-0,55	USL-CNL
1900.21	Pg 21	13-18	13-18	0,51-0,71	USL-CNL
1900.29	Pg 29	18-25	22-25	0,87-0,98	USL-CNL
1900.36	Pg 36	20-32	21,5-32	0,85-1,26	USR-CNR
1900.42	Pg 42	28-38	32-38	1,26-1,49	USL-CNL
1900.48	Pg 48	34-45	35	1,38	USL-CNL
1910.07	Pg 7	2-5	3-5	0,12-0,20	USR-CNR
1910.11	Pg 11	4-7	4-7	0,16-0,28	USR-CNR
1910.13	Pg 13,5	5-10	10	0,39	USR-CNR
1910.21	Pg 21	9-15	10-14	0,39-0,55	USR-CNR
1910.36	Pg 36	18-26	18-26	0,71-1,02	USR-CNR
1910.42	Pg 42	25-31	25-31	0,98-1,22	USL-CNL
1910.07	Pg 7	3,5-7	6,5	0,26	USR-CNR
1901.09	Pg 9	5-8	6-8	0,24-0,31	USR-CNR
1901.11	Pg 11	5-10	6,5-9,5	0,26-0,37	USR-CNR
1901.13	Pg 13,5	7-12	8-11,5	0,31-0,45	USL-CNL
1901.16	Pg 16	10-14	10,5-14	0,41-0,55	USL-CNL
1901.21	Pg 21	13-18	13-18	0,51-0,71	USL-CNL
1901.29	Pg 29	18-25	22-25	0,87-0,98	USL-CNL
1901.36	Pg 36	20-32	21,5-32	0,85-1,26	USR-CNR
1901.42	Pg 42	28-38	32-38	1,26-1,49	USL-CNL
1901.48	Pg 48	34-45	35	1,38	USL-CNL
1500.07	Pg 7	3,5-7	4,5-6,5	0,18-0,25	USR-CNR
1500.09	Pg 9	5-8	6-8	0,24-0,31	USR-CNR
1500.11	Pg 11	5-10	6,5-9,5	0,26-0,37	USR-CNR
1500.13	Pg 13,5	7-12	8-11,5	0,31-0,45	USL-CNL
1500.16	Pg 16	10-14	10,5-14	0,41-0,55	USL-CNL
1500.21	Pg 21	13-18	13-18	0,51-0,71	USL-CNL
1900.14	G1/4"	3-6,5	4,5-6,5	0,18-0,25	USR-CNR
1900.38	G3/8"	4-8	6-8	0,24-0,31	USR-CNR
1900.12	G1/2"	7-12	8-11,5	0,31-0,45	USL-CNL
1900.34	G3/4"	13-18	13-18	0,51-0,71	USL-CNL
1500.14	G1/4"	3-6,5	4,5-6,5	0,18-0,25	USR-CNR
1500.38	G3/8"	4-8	6-8	0,24-0,31	USR-CNR
1500.12	G1/2"	7-12	8-11,5	0,31-0,45	USL-CNL
1500.34	G3/4"	13-18	13-18	0,51-0,71	USL-CNL

**MAXIbrass®**

Typ (*)	Größe	Klemmbereich Ø Leiter (min-max)			Markierung
		Nominalwert [mm]	UL 514B		
			[mm]	[inches]	
2900.07N	Pg 7	3-7	3-7	0,12-0,28	USR-CNR
2900.09N	Pg 9	4-8	4-8	0,16-0,31	USR-CNR
2900.11N	Pg 11	4,5-10	6-10	0,24-0,39	USR-CNR
2900.13N	Pg 13,5	5-12	10-12	0,39-0,47	USL-CNL
2900.16N	Pg 16	7-13	10-13	0,39-0,51	USL-CNL
2900.21N	Pg 21	10-17	12-17	0,47-0,67	USL-CNL
2900.29N	Pg 29	17-25	18-25	0,71-0,98	USL-CNL
2900.36N	Pg 36	20-32	23-32	0,91-1,26	USL-CNL
2900.42N	Pg 42	28-38	28-35	1,10-1,38	USL-CNL
2900.48N	Pg 48	34-45	34-45	1,33-1,77	USL-CNL
2910.07N	Pg 7	1-5	2-5	0,08-0,20	USR-CNR
2910.09N	Pg 9	2-6	3-6	0,12-0,24	USR-CNR
2910.11N	Pg 11	2,5-7	3,5-7	0,14-0,28	USR-CNR
2910.13N	Pg 13,5	4-10	5,5-10	0,22-0,39	USR-CNR
2910.16N	Pg 16	5-10	6-10	0,24-0,39	USR-CNR
2910.21N	Pg 21	6-13	7-13	0,28-0,51	USR-CNR
2910.29N	Pg 29	11-20	12-20	0,47-0,79	USR-CNR
2910.36N	Pg 36	18-26	19-26	0,75-1,02	USL-CNL
2910.42N	Pg 42	24-31	24-31	0,94-1,22	USL-CNL
2910.48N	Pg 48	27-39	31-39	1,22-1,54	USL-CNL
2901.07N	Pg 7	3-7	3-7	0,12-0,28	USR-CNR
2901.09N	Pg 9	4-8	4-8	0,16-0,31	USR-CNR
2901.11N	Pg 11	4,5-10	6-10	0,24-0,39	USR-CNR
2901.13N	Pg 13,5	5-12	10-12	0,39-0,47	USL-CNL
2901.16N	Pg 16	7-13	10-13	0,39-0,51	USL-CNL
2901.21N	Pg 21	10-17	12-17	0,47-0,67	USL-CNL
2901.29N	Pg 29	17-25	18-25	0,71-0,98	USL-CNL
2901.36N	Pg 36	20-32	23-32	0,91-1,26	USL-CNL
2901.42N	Pg 42	28-38	28-35	1,10-1,38	USL-CNL
2911.07N	Pg 7	1-5	2-5	0,08-0,20	USR-CNR
2911.09N	Pg 9	2-6	3-8	0,12-0,31	USR-CNR
2911.11N	Pg 11	2,5-7	3,5-7	0,14-0,28	USR-CNR
2911.13N	Pg 13,5	4-10	5,5-10	0,22-0,39	USR-CNR
2911.16N	Pg 16	5-10	6-10	0,24-0,39	USR-CNR
2911.21N	Pg 21	6-13	7-13	0,28-0,51	USR-CNR
2911.29N	Pg 29	11-20	12-20	0,47-0,79	USR-CNR
2911.36N	Pg 36	18-26	19-26	0,75-1,02	USL-CNL
2911.42N	Pg 42	24-31	24-31	0,94-1,22	USL-CNL

# IP - Schutzarten (entsprechend der Norm "EN 60529" und "CEI 70-1")

IP CODE	
Erste Ziffer (von 0 bis 6 oder Buchstabe X) Schutz gegen das Eindringen von festen Fremdkörpern	
Zweite Ziffer (von 0 bis 8 oder Buchstabe X) Schutz gegen das Eindringen von Flüssigkeit	
Zusätzlicher Buchstabe (A, B, C, D) Schutz gegen den Zugang zu gefährlichen Teilen	
Zusätzlicher Buchstabe (H, M, S, W)	

1. KENNZAHL: SCHUTZ GEGEN DAS EINDRINGEN FESTER FREMDKÖRPER SOWIE GEGEN DEN ZUGANG ZU GEFÄHRLICHEN TEILEN							
BEDEUTUNG	0	1	2	3	4	5	6
Schutz der Verpackung gegen das Eindringen von		Festen Körpern mit Abmessungen über 50 mm	Festen Körpern mit Abmessungen über 12,5 mm	Festen Körpern mit Abmessungen über 2,5 mm	Festen Körpern mit Abmessungen über 1 mm	Schädlichen Pulvermengen	Pulver (vollständig geschützt)
Prüfmittel		Ø 50 mm Gegenstandslehre Ø 50 mm	Ø 12,5 mm Fingertest Gegenstandslehre Ø 12,5 mm	Ø 2,5 mm Gegenstandslehre Ø 2,5 mm	Ø 1 mm Gegenstandslehre Ø 1 mm	Talkum	Talkum

2. KENNZAHL: SCHUTZ GEGEN DAS EINDRINGEN VON WASSER									
SCHUTZ	0	1	2	3	4	5	6	7	8
Schutz der Verpackung vor schädlichen Einwirkungen, die aus folgendem stammen:		Vertikales Abfallen von Wassertropfen	Vertikales Abfallen von Wassertropfen bei bis 15° geneigter Verpackung	Regen	Wasserspritze	Wasserstrahlen	Starke Wasserstrahlen	Vorübergehendes Tauchen	Kontinuierliches Tauchen
Prüfmittel									
									Zwischen den Herstellern und dem Benutzer vereinbart, aber strenger als die Bestimmungen entsprechend Zahl 7

ERSTER ZUSÄTZLICHER BUCHSTABE SCHUTZ GEGEN DEN ZUGANG ZU GEFÄHRLICHEN TEILEN				
BEDEUTUNG	A	B	C	D
Personenschutz vor dem Kontakt mit	dem Handrücken	dem Finger	dem Werkzeug	dem Draht
Prüfmittel	Zugänglichkeitslehre Ø 50 mm	Gelenkartiger Testfinger	Zugänglichkeitslehre ø 2,5 mm	Zugänglichkeitslehre ø 1 mm

ZWEITER ZUSÄTZLICHER BUCHSTABE BEDEUTUNG DES ZWEITEN ZUSÄTZLICHEN BUCHSTABENS				
BEDEUTUNG	H	M	S	W
Zweiter Buchstabe	Hochspannungsausrüstung	Geprüft gegen die negativen Wirkungen von Wassereindringung, wenn die beweglichen Teile der Ausrüstung sich bewegen	Geprüft gegen die negativen Wirkungen von Wassereindringung, wenn die beweglichen Teile der Ausrüstung sich nicht bewegen	Geeignet für die Benutzung in Umweltbedingungen, wie mit zusätzlicher Schutzmaßnahme spezifiziert und ausgerüstet

# Feuerverhalten der Fertigprodukte und der Materialien

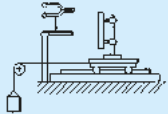
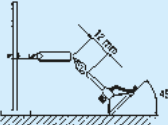
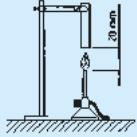
VERSUCHSART	TEST-VORRICHTUNG	ÜBEREINSTIMMUNG MIT DEN VORSCHRIFTEN	TEST-ZIEL	TEST-ERGEBNIS	TEST-BEDINGUNGEN		
					Wärmequelle	Test-Dauer	Kennelement
GLÜHDRAHT		IEC 695-2-1 CEI 50-11 DIN VDE 0471-2-1	Es wird geprüft, ob anomale Heizungen, die aus Überspannungen und schlechten Kontakten mit entsprechenden Überspannungen stammen, die Sicherheit des Isoliermaterials beeinträchtigen. Es wird ein Anzündtest durchgeführt. Der Draht wird mit einer bestimmten Kraft gegen die Probe gedrückt und dringt 7 mm weit ins Innere ein.	Die eventuell auftretende Flamme muß innerhalb von 30 Sekunden nach Entfernung des Glühdrahts verlöschen. <ul style="list-style-type: none"> <li>• 650° bei Materialien, die keine Teile unter Spannung stützen</li> <li>• 750° bei Materialien, die Teile unter Spannung der beweglichen Steckdosen und der Stecker stützen</li> <li>• 850° bei Materialien, die Teile unter Spannung der festen Steckdosen und der Stecker stützen</li> </ul>	Glühdraht mit einem Durchmesser von 4 mm	Der Draht wird 30 Sekunden lang gedrückt gehalten	Flammenlöschzeit
FLAMME MIT NADEL		IEC 695-2-1 CEI 50-11	Es wird die Wirkung kleiner Flammen simuliert, die im Falle von Störungen an der Innenseite der Produkte auftreten könnten, um die Feuergefahr beurteilen zu können.	<ul style="list-style-type: none"> <li>• Das Exemplar entzündet sich nicht</li> <li>• Die Flamme und die glühenden Partikel lassen das Feuer nicht sich ausweiten.</li> <li>• Die Verbrennung dauert weniger als 30 Sekunden</li> </ul>	Flamme mit "Bunsen"-Brenner	Die Flamme wird entsprechend der einzelnen Vorschriften 5, 10, 20, 30, 60, 120 Sekunden (Ta) angebracht.	Schweregrad: Zeit Flammeneinwirkung (Ta)
UL-NORM (UNDERWRITER LABORATORIES)		UL 94	Messung der Zeit, während eine Probe weiterbrennt, wenn die direkte Flamme entfernt wird.	<ul style="list-style-type: none"> <li>• V0, wenn die Probe weniger als 5 Sekunden brennt, bevor sie von selbst auslöscht</li> <li>• V1, wenn die Probe weniger als 25 Sekunden brennt</li> <li>• V2, wenn die Probe weniger als 25 Sekunden brennt, und ein glühender Tropfen auftritt</li> <li>• HB, wenn die Probe länger als 25 Sekunden brennt (Horizontalprobe und Brenngeschwindigkeit niedriger als 38 mm pro Sekunde) Integrierbar mit der Vorschrift ASTM D-635</li> </ul>	Flamme mit "Bunsen"-Schnabel	Die Flamme wird zweimal nacheinander 10 Sekunden lang angebracht	Verbrennungsdauer

## Anzugsmoment der Kabelverschraubungen

### MAXIblock<sup>®</sup>, spiralblock<sup>®</sup>, MAXIbrass<sup>®</sup>, MAXIinox<sup>®</sup> MIT METRISCHEM GEWINDE UM DIE SCHUTZART IP68 NACH EN 50262 ZU ERFÜLLEN

Die Werte für das Anzugsmoment beziehen sich sowohl auf das Einschrauben der Kabelverschraubung in ein Bauteil mit Gewinde, als auch auf die Befestigung der Kabelverschraubung mit der Gegenmutter und auf die Hutmutter.	NENNGRÖSSE	KABELVERSCHRAUBUNG	
		aus Metall	aus Kunststoff
		Anzugsmoment in Nm	
	M12 x 1,5	6.0	2.7
	M16 x 1,5	6.0	5.0
	M20 x 1,5	8.0	7.0
	M25 x 1,5	8.0	7.5
	M32 x 1,5	18.0	8.0
	M40 x 1,5	18.0	8.0
	M50 x 1,5	18.0	15.0
	M63 x 1,5	25.0	15.0

### MAXIblock<sup>®</sup>, spiralblock<sup>®</sup>, MAXIbrass<sup>®</sup>, MAXIinox<sup>®</sup> MIT PG-GEWINDE UM DIE SCHUTZART IP68 NACH DIN VDE 0619 ZU ERFÜLLEN

Die Werte für das Anzugsmoment beziehen sich sowohl auf das Einschrauben der Kabelverschraubung in ein Bauteil mit Gewinde, als auch auf die Befestigung der Kabelverschraubung mit der Gegenmutter und auf die Hutmutter.	NENNGRÖSSE	KABELVERSCHRAUBUNG	
		aus Metall	aus Kunststoff
		Anzugsmoment in Nm	
	Pg7	6.25	2.5
	Pg9	6.25	3.75
	Pg11	6.25	3.75
	Pg13,5	7.5	5.0
	Pg16	7.5	5.0
	Pg21	10.0	7.5
	Pg29	15.0	8.0
	Pg36	25.0	10.0
	Pg42	25.0	10.0
	Pg48	25.0	15.0

### MAXIblock<sup>®</sup>, spiralblock<sup>®</sup> MIT GAS-GEWINDE UM DIE SCHUTZART IP68 ZU ERFÜLLEN

Die Werte für das Anzugsmoment beziehen sich sowohl auf das Einschrauben der Kabelverschraubung in ein Bauteil mit Gewinde, als auch auf die Befestigung der Kabelverschraubung mit der Gegenmutter und auf die Hutmutter.	NENNGRÖSSE	KABELVERSCHRAUBUNG	
		Anzugsmoment in Nm	
			G1/4"
	G3/8"	5	
	G1/2"	6	
	G3/4"	10	

#### Installation der Kabelverschraubungen:

- 1) Prüfen Sie, ob die Kabelverschraubungen intakt sind, bevor Sie mit der Montage fortfahren; Dies muss von qualifiziertem Personal und unter Verwendung geeigneter Ausrüstung durchgeführt werden.
- 2) Die Kabelverschraubungen müssen ohne bauliche Änderungen verwendet werden.
- 3) Die Werte der im Katalog angegebenen Anzugsmomente, müssen als eine Empfehlung verstanden werden, da sie für das Erreichen der Schutzart und Zugfestigkeit empfohlen werden. Da das Anzugsdrehmoment von der Art der Isolierung des verwendeten Kabels abhängt, ist es in jedem Fall in der Verantwortung des Benutzers, das ideale Drehmoment für seine Anwendung zu bestimmen.
- 4) Der zweigeteilte Verschraubungskörper, muss angemessen und richtig angezogen werden. Bei einer Über- oder Unterspannung, kann die Schutzart und die Zugfestigkeit negativ beeinflusst werden.
- 5) Wenn Sie eine bereits montierte Kabelverschraubung lösen und anschließend wieder anziehen, kann die Schutzart und die Zugfestigkeit negativ beeinflusst werden. Wir empfehlen einen Austausch.

#### Einsatztemperatur:

##### Dynamikbereich:

in diesem Temperaturbereich hält die Kabelverschraubung Stößen und Belastungen mit einem Energiewert stand, der der deklarierten Schlagkategorie nach EN 62444 entspricht.

##### Statischer Bereich:

in diesem Temperaturbereich darf die fachgerecht installierte kabelverschraubung nicht weiter mit spannungen oder kräften (schock, vibration, druck etc.) belastet werden. Die gleichen Bedingungen gelten auch für das Gehäuse und den Draht, an dem die Kabelverschraubung montiert wurde.

## Anzugsmoment der Blindstopfen

### BLINDSTOPFEN AUS KUNSTSTOFF, METRISCHES UND PG-GEWINDE, UM DIE SCHUTZART IP54 / IP68 ZU ERREICHEN

BLINDSTOPFEN AUS KUNSTSTOFF		ANZUGSMOMENT IN Nm		SCHUTZGRAD
METRISCH	Pg	Angewendet BLINDSTOPFEN	Angewendet GEGENMUTTERN	
M12 - M16	Pg7 - Pg9	1	1.5	• IP 54  • IP 68 (mit FD-Dichtring)
M20 - M25	Pg11 - Pg13,5 - Pg16 - Pg21	1.5	3	
M32 - M40	Pg29	3	6	
M50 - M63	Pg36 - Pg42 - Pg48	6	10	

### BLINDSTOPFEN AUS MESSING, METRISCHES UND PG-GEWINDE, UM DIE SCHUTZART IP54 / IP68 ZU ERREICHEN

BLINDSTOPFEN AUS MESSING		ANZUGSMOMENT IN Nm		SCHUTZGRAD
METRISCH	Pg	Angewendet BLINDSTOPFEN	Angewendet GEGENMUTTERN	
M12 - M16 - M20 - M25	Pg7 - Pg9 - Pg11 Pg13,5 - Pg16 - Pg21	2	4	• IP 54  • IP 68 (mit FD-Dichtring)
M32 - M40 - M50 - M63	Pg29 - Pg36 - Pg42 - Pg48	3	6	





## Industrielle Markierungssysteme

Umfangreiches Lieferprogramm im industriellen Umfeld von Schaltschrankbeschriftungen

### Vielfältige Einsatzmöglichkeiten:

- Thermotransferdrucker und Kartenmaterialien
- Thermotransferdrucker und Rollenmaterialien
- Edelstahlschilder
- Kabelmarkierer zum manuellen Markieren
- Zubehör
- Markierungsetiketten auf Rolle und im Kartenformat

Erfahren Sie in unserem Video mehr über unseren neuen MG4 Drucker



# ROLLY

# ALLGEMEINE VERKAUFSBEDINGUNGEN

## 1. ALLGEMEINE BEDINGUNGEN

- 1.1 Für die Zwecke dieser ALLGEMEINEN VERKAUFSBEDINGUNGEN (die „Geschäftsbedingungen“) gelten die folgenden Definitionen:
- **«Verkäufer»:** Cembre GmbH (CEMBRE);
  - **«Käufer»:** ein Unternehmer im Sinne von § 14 BGB, der die Produkte vom Verkäufer erwirbt;
  - **«Produkte»:** die vom Verkäufer hergestellten und/oder verkauften Waren;
  - **«Bestellung(en)»:** jedes Angebot zum Kauf der Produkte, das der Käufer dem Verkäufer schriftlich unterbreitet;
  - **«Kaufvertrag»:** jeder einzelne Kaufvertrag, der nach Eingang der schriftlichen Auftragsbestätigung des Verkäufers beim Käufer abgeschlossen wird.
- 1.2 Diese Allgemeinen Geschäftsbedingungen regeln den Verkauf von Geräten, Komponenten, Teilen und Materialien (die „Produkte“), die der Verkäufer an den Käufer liefert. Jeder einzelne Liefervertrag, Auftragsbestätigung, Angebot, diese Allgemeinen Geschäftsbedingungen und die Bestellung bilden den Kaufvertrag („vereinbarung“) zwischen den Parteien. Bei Widersprüchen zwischen diesen Unterlagen gilt der Vorrang entsprechend der im vorigen Satz aufgeführten Reihenfolge.
- 1.3 Das Angebot, Kaufangebot oder die Auftragsbestätigung von CEMBRE setzt die Annahme dieser Geschäftsbedingungen durch den Käufer voraus. Das Schweigen des Käufers oder die Annahme/Nutzung der Produkte oder Dienstleistungen im Zusammenhang mit einer Bestellung gilt als stillschweigende Zustimmung zu diesen Allgemeinen Geschäftsbedingungen.
- 1.4 Alle zusätzlichen oder widersprüchlichen Bedingungen, die in der Angebotsanfrage des Käufers, in den Spezifikationen, in der Bestellung oder in anderen schriftlichen oder mündlichen Mitteilungen enthalten sind, sind für CEMBRE nicht bindend, es sei denn, CEMBRE wird gesondert unterzeichnet. Das Versäumnis von CEMBRE, den zusätzlichen oder widersprüchlichen Bedingungen des Käufers (einschließlich der Einkaufsbedingungen des Käufers) zu widersprechen, gilt nicht als Verzicht auf die hierin enthaltenen Bedingungen.

## 2. BESTELLVORGANG

- 2.1 Angebote des Verkäufers sind nicht bindend. Dies gilt auch, wenn der Verkäufer dem Besteller Kataloge, technische Dokumentationen (z.B. Zeichnungen, Pläne, Berechnungen, Berechnungen, Verweisungen auf DIN-Normen), sonstige Produktbeschreibungen oder Unterlagen – auch in elektronischer Form – überlassen hat, an denen sich der Verkäufer Eigentumsrechte und Urheberrechte gemäß Ziffer 8 vorbehält.
- 2.2 Soweit nichts anderes vereinbart ist, beziehen sich die Angaben in Angeboten und Auftragsbestätigungen auf den Inhalt der jeweils gültigen Preislisten, Kataloge oder sonstigen Unterlagen – auch in elektronischer Form, einschließlich technischer Datenblätter – des Verkäufers.
- 2.3 Alle Bestellungen müssen schriftlich erfolgen und alle Angaben zur korrekten Identifizierung der angeforderten Produkte und Dienstleistungen enthalten. Der Mindestbestellwert beträgt 250,00 €.
- 2.4 Die Bestellung ist ein unwiderrufliches Kaufangebot, wird jedoch vom Verkäufer erst nach Auftragsbestätigung/Bestätigung oder Ausführung angenommen.
- 2.5 Der Käufer kann die Bestellung nur vor deren Ausführung schriftlich stornieren oder ändern, und der Verkäufer kann diese Anfrage nach eigenem Ermessen annehmen oder ablehnen. Nur vom Verkäufer ausdrücklich schriftlich akzeptierte Stornierungen und Änderungen sind gültig und wirksam.

## 3. PREISE UND ZAHLUNGSBEDINGUNGEN

- 3.1 Sofern nicht anders schriftlich angegeben, haben Angebote des Verkäufers eine Gültigkeit von 30 Tagen und verfallen danach automatisch.
- 3.2 Preise in Preislisten und Werbematerialien sind unverbindlich und können nicht als „öffentliches Angebot“ betrachtet werden. Sofern nicht anders schriftlich vereinbart, verstehen sich die Preise stets auf Basis der Lieferfrist FCA (Incoterms letztgültige Fassung) zuzüglich der jeweils geltenden gesetzlichen Umsatzsteuer und der weiter anfallenden Steuern und Abgaben.
- 3.3 Der Verkäufer behält sich das Recht vor, die Preisliste ohne vorherige Ankündigung zu aktualisieren; die neue Veröffentlichung der Preisliste gilt für alle Bestellungen, die nach dem Datum der Veröffentlichung und Versendung der neuen Veröffentlichung an den Käufer aufgegeben werden. Die Rechnungsstellung erfolgt zu dem am Tag der Auftragsbestätigung gültigen Preis und wie in einzelnen Lieferverträgen anders vereinbart.
- 3.4 Sofern nicht anders vereinbart, hat der Käufer die Rechnungen des Verkäufers bei Lieferung rein netto, spätestens jedoch 30 Tage nach Rechnungsdatum zu bezahlen. Bei Zahlungseingang innerhalb von 14 Tagen ab Rechnungsdatum werden 2 % Skonto auf den Netto-Rechnungsbetrag gewährt. Zahl der Käufer nicht innerhalb von 30 Tagen ab Rechnungsdatum, gerät er auch ohne Mahnung in Zahlungsverzug. In diesem Fall berechnet der Verkäufer Verzugszinsen in Höhe von 9 Prozentpunkten über dem Basiszinssatz – bzw. dem jeweils niedrigeren gesetzlichen Höchstzinssatz – und eine Kostenpauschale von bis zu € 40,00. Ein weitergehender Anspruch auf Verzugschaden bleibt unberührt.
- 3.5 Bei Zahlungsverzug, Zahlungsinstellung und dem Bestehen von Umständen, die geeignet sind, die Kreditwürdigkeit des Bestellers zu mindern, ist der Lieferverpflichtete, nach Setzung einer Nachfrist alle Forderungen aus der gesamten Geschäftsbeziehung mit diesem Kunden sofort zur Zahlung fällig zu stellen. Skontoabspachen, Rabatte und dergleichen gelten in diesem Fall als wirksam.
- 3.6 Zahlungsverzug von mehr als 30 Tagen berechtigen den Verkäufer auch, die Lieferung der Produkte auszusetzen und jeden einzelnen abgeschlossenen Verkauf zu beenden. Die Aussetzung der Lieferung der Produkte oder die Beendigung eines Verkaufs berechtigen den Käufer nicht, eine Entschädigung zu verlangen.
- 3.7 Reklamationen in Bezug auf die Produkte und/oder deren Lieferung sind kein Grund für die Aussetzung oder Verzögerung der Zahlung.
- 3.8 Bei Zahlungsverzug oder Insolvenzgefahr des Käufers ist der Verkäufer berechtigt:
- Vorauszahlung oder geeignete Sicherheiten verlangen; und/oder
  - Lieferungen aussetzen; und/oder
  - die sofortige Zahlung aller bereits ausgestellten Rechnungen unabhängig von der darin angegebenen Zahlungsfrist verlangen; und/oder
  - jeden bestehenden Kaufvertrag kündigen.

## 4. LIEFERUNG

- 4.1 Sofern zwischen den Parteien nichts anderes schriftlich vereinbart wurde, liefert der Verkäufer die Produkte FCA in seine Geschäfts-räume (INCOTERMS neueste Version). Falls erforderlich, sorgt der Verkäufer für Kosten und Ausgaben des Käufers für den Versand der Produkte. Im letzteren Fall gilt die Lieferung als erfolgt, wenn die Produkte an den Spediteur übergeben werden.
- 4.2 Bei fehlender oder während des Transport beschädigter Ware muss der Käufer zum Zeitpunkt der Lieferung alle erforderlichen Vorbehalte auf dem Lieferschein der Ware erklären. Ferner müssen diese Vorbehalte dem Verkäufer gegenüber ebenfalls innerhalb von 48 Stunden nach dem Lieferdatum schriftlich per E-Mail mit dem Rücksendeformular bestätigt werden.
- 4.3 Der Verkäufer haftet nicht für Lieferverzögerungen unter folgenden Umständen:
- Höhere Gewalt oder andere außergewöhnliche Ereignisse, die sich einer angemessenen Kontrolle entziehen und zu einer Unterbrechung des Herstellungsprozesses führen, einschließlich Energie- und/oder Rohstoffknappheit, Pandemien, Embargos oder Handelsbeschränkungen;
  - vom Käufer zu vertretende Verzögerungen, insbesondere wenn der Käufer die zur Ausführung der Bestellung erforderlichen Angaben nicht gemacht hat;
  - überfällige Zahlungen gemäß Ziffer 3.8 dieser AGB.
- 4.4 Vertragsstrafen für verspätete Lieferungen können vom Käufer nur dann erhoben werden, wenn dies ausdrücklich in einem bestimmten Liefervertrag vereinbart wurde, und in jedem Fall bis zu einem Höchstbetrag in Höhe des Preises der verspäteten Lieferung.
- 4.5 Der Käufer wird Teillieferungen oder verspätete Lieferungen nicht zurückweisen. Alle durch die Zurückweisung von Waren entfallenden Kosten gehen zu Lasten des Käufers. Mehrlieferungen zum Zwecke der Aufrundung auf die Verpackungseinheit gelten als Vertragserfüllung und sind vom Käufer zu bezahlen.
- 4.6 Auf Wunsch des Käufers zurückgesandte Waren können nur mit schriftlicher Zustimmung des Verkäufers zurückgenommen werden. Die zurückgesandten Teile müssen originalverpackt sein, aus dem aktuellen Sortiment stammen und sich in verkaufsfähigem Zustand befinden. Die Rücksendung hat kostenfrei und auf Gefahr des Käufers zu erfolgen. Vom zu erstattenden Kaufpreis wird abhängig vom tatsächlichen Zustand der Ware, deren Alter und Neupreis eine Wertminderung abgezogen. Die Wertminderung entfällt bei Rücksendungen gemäß den nachfolgenden Ziffern 5 und 6, sofern die Rücksendung vom Verkäufer genehmigt wurde. Sonderanfertigungen oder Artikel, die nicht im aktuellen Katalog enthalten sind, werden nicht zurückgenommen. Rücksendungen, die vom Verkäufer nicht angenommen werden, werden nach Wahl des Käufers an den Käufer (auf dessen Kosten) zurückgesandt oder verschrotet.
- 4.7 Sollte der Kunde eine Abladehilfe benötigen, wird diese entsprechend den entstandenen Kosten zusätzlich in Rechnung gestellt.
- 4.8 Bei vom Käufer gewünschten Bestelländerungen verlängert sich die Lieferfrist automatisch um die Zeit, die zur Durchführung der gewünschten Änderung erforderlich ist.

## 5. KONFORMITÄT

- 5.1 Reklamationen über offensichtliche Mängel oder Nichtübereinstimmung des gelieferten Produkts in Bezug auf die Bestellung oder den Lieferschein müssen dem Verkäufer innerhalb von 48 Stunden nach Erhalt der Produkte vorabhalftlich des Verfalls schriftlich mitgeteilt werden. Der Käufer verliert das Reklamationsrecht, wenn die Ware nicht unverzüglich nach Lieferung geprüft wird.
- 5.2 Als Beschaffenheit gelten mangels besonderer Vereinbarung die Merkmale, die in einer Spezifikation, einem produkt-spezifischen technischen Datenblatt oder einer gleichwertigen Beschreibung des Verkäufers enthalten sind. Unwesentliche Abweichungen stellen keinen Mangel dar.

## 6. GEWÄHRLEISTUNG UND HAFTUNG

- 6.1 Sofern nicht anders schriftlich vereinbart, gewährleistet der Verkäufer, dass die Produkte frei von Material-, Konstruktions- und Herstellungsfehlern sowie gebrauchstauglich sind. Der Verkäufer gibt jedoch keine Garantie für die Konformität eines Produkts mit den Gesetzen und Vorschriften in Ländern außerhalb der EU und des Vereinigten Königreichs. Es werden keine anderen ausdrücklichen oder stillschweigenden Garantien in Bezug auf die Produkte gegeben, einschließlich, aber nicht beschränkt auf stillschweigende Garantien der Marktängigkeit oder Eignung für einen bestimmten Zweck.
- 6.2 Sofern nicht anders schriftlich vereinbart, gilt die Gewährleistung für die Dauer von einem Jahr ab Lieferung an den Käufer. Die Gewährleistung wird nur für Werkzeuge oder Maschinen mit einer Seriennummer oder einer anderen Identifikationsnummer gewährt, die eine Rückverfolgbarkeit ermöglicht. Die Gewährleistung ist jedoch ausgeschlossen, wenn die Produkte bereits vom Käufer verarbeitet oder in Produkte, Maschinen oder Anlagen des Käufers oder Dritter eingebaut wurden.

- 6.3 Reklamationen wegen mangelhafter Produkte müssen innerhalb von acht Werktagen nach Entdeckung schriftlich geltend gemacht werden.
- 6.4 Die mangelhaften Produkte sind auf Verlangen des Verkäufers auf Kosten des Käufers an den Verkäufer zurückzusenden. Die einzige Verpflichtung des Verkäufers (und der einzige Rechtsbehelf des Käufers) bei einer Verletzung der Gewährleistung im Rahmen der vorstehenden Gewährleistung besteht darin, die mangelhafte Ware innerhalb einer angemessenen Zeit zu reparieren (an einem vom Verkäufer angegebenen Ort) oder DAP am ursprünglichen Lieferort zu ersetzen. Der Käufer verzichtet auf jeglichen Anspruch auf Schadensersatz, sobald die Gewährleistung erfüllt und das Produkt repariert oder ersetzt wurde. Die Gewährleistung erstreckt sich nicht auf Mängel aufgrund von Umwelt- oder Belastungstests, Missbrauch, Nichtbeachtung der Anweisungen des Verkäufers bezüglich Funktion, Wartung und Lagerung der Produkte, Reparaturen oder Änderungen, die vom Käufer oder einem Dritten ohne vorherige schriftliche Genehmigung des Verkäufers, ausgenommen Installation, Transport oder Handhabung.
- 6.5 Direkte Eingriffe vor Ort sind nicht von der Gewährleistung umfasst; auf ausdrücklichen Wunsch des Käufers sind sie gebührenpflichtig nach den Tarifen des Verkäufers.
- 6.6 Außer bei Vorsatz oder grober Fahrlässigkeit haftet der Verkäufer nicht für Schäden an Sachwerten oder Dritten, die nicht ausdrücklich aufgrund zwingender gesetzlicher Bestimmungen vorgesehen sind.
- 6.7 Der Verkäufer haftet nicht für Schäden an Sachen oder Dritten, die nicht ausdrücklich aufgrund zwingender gesetzlicher Bestimmungen vorgesehen sind. Hiervon ausgenommen sind Schadensersatzansprüche wegen der Verletzung von Leben, Körper oder Gesundheit und/oder Schadensersatzansprüche aufgrund von grob fahrlässig oder vorsätzlich verursachten Schäden durch den Verkäufer. Insoweit gelten die gesetzlichen Verjährungsfristen.
- 6.8 Der Verkäufer hat im Zusammenhang mit den Produkten geeignete Haftpflichtversicherungen abgeschlossen.

## 7. EIGENTUMSVORBEHALT

- 7.1 Gelieferte Gegenstände bleiben bis zur vollständigen Erfüllung sämtlicher gegenwärtigen und zukünftigen Zahlungsansprüche aus der gesamten Geschäftsbeziehung Eigentum des Verkäufers (Vorbehaltsware).
- 7.2 Die unter Eigentumsvorbehalt stehenden Waren dürfen vor vollständiger Bezahlung der gesicherten Forderung weder an Dritte verpfändet, noch zur Sicherheit übereignet werden. Der Käufer hat den Verkäufer unverzüglich schriftlich zu unterrichten, wenn ein Antrag auf Eröffnung eines Insolvenzverfahrens gestellt wurde und/oder soweit Zugriffe Dritter (z.B. Pfändungen, Beschlagnahmen etc.) auf die dem Verkäufer gehörenden Waren erfolgen.
- 7.3 Bei vertragswidrigem, das Sicherungsinteresse des Verkäufers gefährdendem Verhalten, insbesondere bei Zahlungsverzug, hat sich der Käufer jeder Verletzung über die Vorbehaltsware zu enthalten und ist der Verkäufer berechtigt, nach den gesetzlichen Vorschriften vom Vertrag zurückzutreten und/oder die Ware aufgrund des Eigentumsvorbehalts wieder heraus zu verlangen. Das Herausgabeverlangen beinhaltet zugleich die Erklärung des Rücktritts; der Verkäufer ist vielmehr berechtigt, lediglich die Vorbehaltsware heraus zu verlangen und sich den Rücktritt vorzubehalten. Zahl der Käufer den fälligen Kaufpreis nicht, ist der Verkäufer dann berechtigt, diese Rechte geltend machen, wenn er dem Käufer zuvor erfolglos eine angemessene Frist zur Zahlung gesetzt oder eine derartige Fristsetzung nach den gesetzlichen Bestimmungen entbehrlich ist.
- 7.4 Der Käufer ist bis auf Widerruf (ausgenommen nachfolgende Ziffer 7.4.3) befugt, die unter Eigentumsvorbehalt stehenden Waren im ordnungsgemäßen Geschäftsbetrieb weiter zu veräußern und/oder zu verarbeiten. In diesem Fall gelten die nachfolgenden Bestimmungen:
- 7.4.1 Der Eigentumsvorbehalt erstreckt sich auf die durch Verarbeitung, Vermischung oder Verbindung der Waren des Verkäufers entstehenden Erzeugnisse zu deren vollem Wert, wobei der Verkäufer als Hersteller gilt. Bleibt bei Verarbeitung, Vermischung oder Verbindung mit Waren Dritter deren Eigentumsrecht bestehen, so erwirbt der Verkäufer daran Miteigentum im Verhältnis der Rechnungswerte der verarbeiteten, vermischten oder verbundenen Waren. Im Übrigen gilt für das entstehende Erzeugnis das Gleiche wie für die unter Eigentumsvorbehalt gelieferten Waren.
- 7.4.2 Die aus dem Weiterverkauf der Waren oder des Erzeugnisses entstehenden Forderungen gegen Dritte trifft der Käufer bereits jetzt insgesamt bzw. in Höhe eines etwaigen Miteigentumsanteils des Verkäufers gemäß der vorstehenden Ziffer zur Sicherheit an den Verkäufer ab, der diese Abtretung annimmt. Die in obiger Ziffer 2 genannten Pflichten des Käufers gelten auch in Ansehung der abgetretenen Forderungen.
- 7.4.3 Zur Einziehung der Forderung bleibt der Käufer neben dem Verkäufer ermächtigt. Der Verkäufer verpflichtet sich, die Forderung nicht einzuziehen, solange der Käufer seinen Zahlungsverpflichtungen dem Verkäufer gegenüber nachkommt, kein Mangel seiner Leistungsfähigkeit vorliegt und der Verkäufer den Eigentumsvorbehalt nicht durch Ausübung eines Rechts gemäß obiger Ziffer 3 geltend macht. In diesen Fällen kann der Verkäufer vom Käufer verlangen, dass dieser dem Verkäufer die abgetretenen Forderungen und deren Schuldner bekanntgibt, alle zum Einzug erforderlichen Angaben macht, die dazugehörigen Unterlagen ausquidiert und den Schuldner (Dritten) über die Abtretung informiert. Darüber hinaus ist der Verkäufer in diesem Fall berechtigt, die Befugnis des Käufers zur weiteren Veräußerung und Verarbeitung der unter Eigentumsvorbehalt stehenden Waren zu widerrufen.
- 7.5 Soweit der realisierte Wert der bestehenden Sicherheiten den Betrag der gesicherten Forderungen um mehr als 10 % übersteigt, wird auf Verlangen des Käufers der Verkäufer nach seiner Wahl entsprechende Sicherheiten freigeben.

## 8. EXPORTKONTROLLVORSCHRIFTEN

- 8.1 CEMBRE ist nicht zur Erfüllung dieses Vertrages verpflichtet, wenn dieser Erfüllung Hindernisse aus nationalen oder internationalen Außenwirtschafts- oder Zollvorschriften, Embargos oder sonstigen Sanktionen oder Beschränkungen entgegenstehen.
- 8.2 Übergibt der Käufer die Ware an Dritte, hat der Käufer alle anwendbaren nationalen und internationalen (Re-) Exportkontrollvorschriften einzuhalten.
- 8.3 Der Käufer wird mit dem Verkäufer zusammenarbeiten, um Informationen über Endverbraucher, Bestimmungsort und Verwendungszweck der von CEMBRE gelieferten Waren bereitzustellen, falls dies aufgrund von Zollkontrollmaßnahmen oder Exportkontrollbestimmungen erforderlich ist.
- 8.4 Verstöße gegen diesen Abschnitt 8 berechtigen den Verkäufer, jeden bestehenden Kaufvertrag jederzeit fristlos zu kündigen.

## 9. GEISTIGES EIGENTUM, VERTRAULICHKEIT UND DATENSCHUTZ

- 9.1 Die Nutzung der CEMBRE-Marken unterliegt den auf der Website <https://www.cembre.com/group/termsandconditions> veröffentlichten Allgemeinen Geschäftsbedingungen, zu deren Einhaltung der Käufer verpflichtet ist. Es ist verboten, die Produkte ohne die schriftliche Genehmigung von Cembre umzuetikettieren und neu zu verpacken.
- 9.2 Jede Partei behält das Eigentum an ihrem geistigen Eigentum, das vor oder außerhalb des Geltungsbereichs des Kaufvertrags entwickelt wurde. Wenn im Rahmen des Kaufvertrags geistiges Eigentum entwickelt wird, werden die Parteien eine separate Vereinbarung über das Eigentum daran treffen.
- 9.3 Der Verkäufer behält sich das Urheberrecht an seinen Katalogen, technischen Dokumentationen (z.B. Zeichnungen, Pläne, Berechnungen, Datenblätter), sonstigen Produktbeschreibungen oder Unterlagen – auch in elektronischer Form – ausdrücklich vor. Dem Käufer wird lediglich ein nicht ausschließliches Nutzungsrecht eingeräumt.
- 9.4 Alle Zeichnungen und technischen Unterlagen zu den Produkten, die von einer Partei der anderen übergeben werden, bleiben ausschließliches Eigentum der einreichenden Partei und dürfen nur für den Zweck verwendet werden, für den sie bereitgestellt wurden. Die empfangende Partei darf diese Unterlagen ohne Zustimmung der einreichenden Partei nicht anderweitig verwenden, Kopien davon beschaffen, vervielfältigen und an Dritte weitergeben. Der Endbenutzer der Produkte gilt nicht als Dritter im Sinne dieses Abschnitts.
- 9.5 Jede Haftung des Verkäufers ist ausgeschlossen, wenn der Käufer die Verletzung von Schutzrechten zu vertreten hat, insbesondere wenn er – ohne Zustimmung des Verkäufers – den Leistungsgegenstand verändert, vertragswidrig verwendet oder an einen anderen Ort als den Bestimmungsort verbracht hat.
- 9.6 Stellt der Verkäufer Waren nach Zeichnungen, Mustern oder sonstigen Angaben des Käufers her (OEM-Produkte) und werden dabei Schutzrechte Dritter verletzt, stellt der Käufer den Verkäufer von allen hieraus resultierenden Schadensersatzansprüchen frei.
- 9.7 Der Verkäufer gewährleistet, dass die vom Käufer erhaltenen personenbezogenen Daten unter vollständiger Einhaltung der geltenden Datenschutzbestimmungen verarbeitet werden.
- 9.8 Verstöße gegen diesen Abschnitt 9 berechtigen den Verkäufer, einen bestehenden Kaufvertrag jederzeit fristlos zu kündigen.

## 10. ANWENDBARES RECHT UND GERICHTSSTAND

- 10.1 Erfüllungsort für die Lieferung samt etwaiger Nacherfüllung durch den Verkäufer ist der Sitz des Verkäufers.
- 10.2 Gerichtsstand ist der Sitz des Verkäufers. Der Verkäufer ist auch berechtigt, am Sitz des Käufers zu klagen.
- 10.3 Für die Rechtsbeziehungen zwischen Verkäufer und Käufer gilt deutsches Recht unter Ausschluss des UN-Kaufrechts (CISG).
- 10.4 Der Käufer erkennt an, dass die Cembre-Gruppe einen Ethikcodex aufgestellt hat und sich verpflichtet, dessen Bestimmungen zu respektieren und jegliches rechtswidrige Verhalten zu unterlassen. Die Nichterhaltung einer der Bestimmungen des Ethikcodex führt zu einer schwerwiegenden Verletzung vertraglicher Pflichten und berechtigt Cembre zur fristlosen Kündigung des Vertrages, unbeschadet des Schadensersatzes.

## 11. HÖHERE GEWALT UND UNBILLIGE HÄRTE

- 11.1 Kein Versäumnis, Unterlassung oder Verzögerung des Verkäufers bei der Erfüllung einer Verpflichtung gilt als Verletzung der Vereinbarung und begründet keine Haftung aus diesem Vertrag, wenn die Unterlassung, Unterlassung oder Verzögerung auf höhere Gewalt, Gesetze, Regeln, Vorschriften oder Anordnungen einer Regierungsbehörde, Überschwemmungen, Brände, Explosionen, Stürme, Erdbeben, Kriegshandlungen (erklärt oder nicht erklärt), Rebellion, Aufstände, Aufruhr, Sabotage, Knappheit an Treibstoff, Strom, Energieressourcen und/oder Rohstoffen, Invasion, Epidemie, Pandemie, Quarantäne, Unfall, Streik, Ausspernung, Arbeitskampf oder andere vergleichbare Ursachen, die außerhalb der Kontrolle des Verkäufers liegen.
- 11.2 Treten während der Vertragslaufzeit von den Parteien nicht voraussehbare Ereignisse ein, die das Vertragsgleichgewicht grundlegend verändern und der Verkäufer dadurch in der Erfüllung seiner vertraglichen Pflichten unverhältnismäßig belastet (unbillige Härte), ist der Verkäufer befugt, eine Vertragsanpassung, die er unter den gegebenen Umständen für angemessen hält, vorzunehmen oder den Vertrag zu einem nach festzulegenden Termin und zu noch festzulegenden Bedingungen zu kündigen.

## 12. UMWELTRECHTE

- 12.1 Hinsichtlich der Entsorgung gelten die zwingenden gesetzlichen Bestimmungen, insbesondere die des Elektro- und Elektronikgerätegesetzes.

## CEMBRE-Gruppe

CEMBRE S.p.A. - Italien



CEMBRE Ltd. - UK



CEMBRE S.a.r.l. - Frankreich



CEMBRE España S.L.U. - Spanien



CEMBRE GmbH - Deutschland



CEMBRE Inc. - USA



## Making the right connections

Copyright © 2023 Alle Rechte vorbehalten.

Alle Inhalte dieses Katalogs sind Eigentum des Unternehmens CEMBRE SpA.

Ohne vorherige schriftliche Genehmigung seitens des Unternehmens CEMBRE ist jede Vervielfältigung, wenn auch nur auszugsweise, verboten. Alle Abbildungen dienen ausschließlich der Veranschaulichung; CEMBRE behält sich das Recht vor, ohne jegliche Vorankündigung Änderungen und Verbesserungen an den Produkten vorzunehmen.

Auf welche Art und Weise die beschriebenen Produkte zu verwenden sind, ist nicht diesem Dokument zu entnehmen, sondern den jeweiligen Gebrauchs- und Wartungshandbüchern, die zusammen mit den Produkten geliefert werden.

Herausgegeben von CEMBRE SpA - Gedruckt von IGB Group (BS), April 2023

Code 6260543



## KONTAKT

**CEMBRE S.p.A.**  
via Serenissima, 9  
25135 Brescia  
Italy  
Ph +39 030 36921  
ufficio.vendite@cembre.com  
sales@cembre.com

**CEMBRE Ltd.**  
Dunton Park,  
Kingsbury Road,  
Curdworth, Sutton Coldfield,  
West Midlands, B76 9EB  
United Kingdom  
Ph +44 01675 470440  
sales@cembre.co.uk

**CEMBRE S.a.r.l.**  
22 Avenue Ferdinand  
de Lesseps  
91420 Morangis Cedex  
France  
Ph +33 01 60 49 11 90  
info@cembre.fr

**CEMBRE España S.L.U.**  
Calle Verano 6 y 8  
Pl Las Menjas  
28850 Torrejón de Ardoz  
Madrid - Spain  
Ph +34 91 4852580  
comercial@cembre.com

**CEMBRE GmbH**  
Geschäftsbereich  
Energie- und Bahntechnik  
Heidemannstr. 166  
80939 München  
Germany  
Ph + 49 89-3580676  
info@cembre.de

**CEMBRE GmbH**  
Geschäftsbereich  
Industrie und Handel  
Boschstraße 7  
71384 Weinstadt  
Germany  
Ph +49 7151-20536-60  
info-w@cembre.de

**CEMBRE Inc.**  
Raritan Center Business Park  
300 Columbus Circle-S.F.  
Edison, NJ 08837 USA  
Ph +1 (732) 225-7415  
sales.us@cembre.com  
**Midwest Office**  
1051 Perimeter Dr #610  
Schaumburg, IL 60173

## FOLGEN SIE UNS